

ACTA INSTITUTI ARCHAEOLOGICI UNIVERSITATIS CAROLINAE PRAGENSIS

PRÆHISTORICA

34/2

UNIVERZITA KARLOVA
NAKLADATELSTVÍ KAROLINUM

2018

<http://www.karolinum.cz/journals/studia-praehistorica>
© Univerzita Karlova, 2018
ISSN 0231-5432 (Print)
ISSN 2570-7213 (Online)

Obsah

<i>Katarína Petrišćáková – Miroslava Šmolíková, Pohřby kultury se šňůrovou keramikou z Prahy-Ruzyně – Burials of the Corded Ware Culture from Prague-Ruzyně</i>	<i>5</i>
<i>Lubomír Košnar – Filip Krásný, Staroruská miniaturní sekerka z Mladoboleslavska. K problematice raně středověkého transferu východoevropských předmětů ve střední Evropě – The Staro Rus (Old Russian) miniature axe from the Mladá Boleslav District: On the issue of the transfer of East European items in Central Europe in the Early Middle Ages</i>	<i>13</i>
<i>David Kalhous, Úvahy nad možnostmi poznání sociální struktury raně středověkého přemyslovského knížectví – Reflections on the possibilities of learning the social structure of the early medieval Přemyslid duchy.</i>	<i>29</i>

Pohřby kultury se šňůrovou keramikou z Prahy-Ruzyně

Burials of the Corded Ware Culture from Prague-Ruzyně

Katarína Petrišćáková – Miroslava Šmolíková

Abstrakt

V průběhu záchranného archeologického výzkumu Muzea hlavního města Prahy v roce 1999 v Praze-Ruzyni byl prozkoumán jeden hrob kultury se šňůrovou keramikou. V hrobu ležely pozůstatky dvou jedinců: dospělého muže a dítěte. Hrobová výbava pozůstávala pouze z keramických nálezů a blíže neurčených zvířecích kostí. Analýza keramického inventáře zařadila hrob do III. nálezové skupiny. Analýza AMS dospělého jedince určila stáří hrobu v rozmezí let 3981 ± 22 BP.

Abstract

One grave of Corded Ware Culture was excavated in the course of the rescue excavation by the City of Prague Museum in Prague-Ruzyně in 1999. In the isolated grave lay two burials: adult man and child inhumations. The grave also contained pottery and unspecified animal bones. Analysis of assemblage put this grave in the find-group III. AMS data of adult human remains confirm the years between 3981 ± 22 BP.

Klíčová slova: pohřby – kultura se šňůrovou keramikou – keramika – radiokarbonové datování

Key words: burials – Corded Ware Culture – pottery – Radiocarbon analysis

DOI: 10.14712/25707213.2019.1

Úvod a lokalizace

V průběhu května až srpna roku 1999 realizovalo Muzeum hlavního města Prahy záchranný archeologický výzkum v souvislosti s výstavbou komunikace – stavba 517 Řepy-Ruzyně, která je součástí Pražského okruhu v Praze-Ruzyni (*Bašťová – Šmolíková 1999*).

Lokalita je situovaná v západní části Prahy, v jižní části k. ú. Ruzyně na parcele č. 1226/1, v trati Za Poustkami, východně od areálu bývalých Uhelných skladů při ulici Na Hůrce a severně od Karlovarské ulice (*obr. 1*). V současnosti je střed zkoumané plochy vymezen souřadnicemi: 50°04'46.4"N, 14°17'33.9"E.

Poloha se rozkládala na mírném svahu obráceném k jihovýchodu v nadmořské výšce 328–334 m, východně od bezejmenného levobřežního přítoku Litovického potoka, severně od toku Litovického potoka a západně od retenční nádrže Jiviny.

Okolnosti výzkumu a popis terénní situace

Prostor stavby budoucí komunikace byl rozdělen na tři velké plochy, menší sondážní rýhy a výkop pro přeložku kabelu. Pouze na ploše I a II proběhl destruktivní záchranný výzkum. Plocha III skrytá pouze pro potřeby deponie vytěžené hlíny, byla po povrchovém zaměření objektů opět zahrnutá hlínou, aby nedošlo k narušení a poškození archeologických situací těžkou mechanizací. Výzkum prvních dvou ploch odhalil polykulturní lokalitu se sídlištními i pohřebními komponenty z časového úseku od neolitu až po mladší dobu bronzovou. Pravěké situace zjištěny v liniových rýhách a výkopech podél hlavních ploch byly z časových důvodů pouze vzorkovány. Z lokality byl zatím publikován hromadný nález broušené industrie kultury s vypíchanou keramikou (*Bašťová – Šmolíková – Žavřel 2011, 67–78*) a pohře-

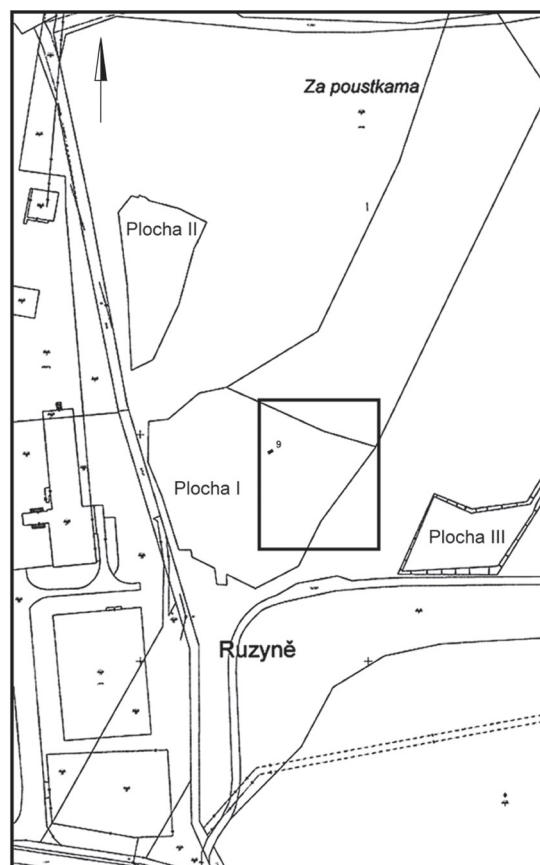

Obr. 1. Lokalizace výzkumu Praha-Ruzyně „Za Poustkami“ a poloha hrobu 9 na Ploše I. – Fig. 1. Location of the site Prague-Ruzyně “Za Poustkami” and position of the Grave 9 in the Area I.

biště starší únětické kultury (*Petrišćáková – Pavúk a kol. 2015, 24–53, 293–294*). Hrob kultury se šňůrovou keramikou ležel v SV části Plochy I mezi hroby únětické kultury. Intenzivní zemědělská činnost a provedená mechanická skrývka ornice o mocnosti asi 60 cm značně narušily téměř všechny vrchní části mělce zahloubených pravěkých objektů včetně zde publikovaného hrobu. Z tohoto důvodu byl zaznamenaný konečný stav archeologických objektů značně neuspokojivý.

Popis hrobu a nálezů (obr. 2–5)¹

Hrob 9

Jáma téměř obdélného půdorysu s mírně svažujícími se stěnami a rovným dnem, zahloubená do okrově

hlinitého podloží. Rozměry: max. d – 224 cm, max. š – 165 cm, hl. 32 cm. Výplň: kompaktní vrstva tmavě hnědé hlíny s občasou příměsí drobných uhlíků. Na dně spočivaly pozůstatky dvou jedinců. Téměř uprostřed jámy ležel na pravém boku dospělý jedinec (α) ve směru ZSZ (hlava) – VJV (nohy). V jižní polovině hrobové jámy byly nalezeny pozůstatky dítěte (β) v poloze na pravém boku ve shodné ZSZ–VJV orientaci s dospělým jedincem. V JZ polovině hrobové jámy, pravděpodobně nedaleko hlavy nedospělého jedince ležel pohár (1). V prostoru mezi chodidly a zadní částí dospělého jedince ležela amfora (2). Zbylé keramické zlomky a zvířecí kosti byly roztroušené v prostoru vrchních partií obou jedinců (3–12). Antropologický rozborem bylo zjištěno, že kostra došlého jedince patří muži ve věku *maturus* (40–60 let) a menší kostra dítěte ve věku *infans II*, tj. asi 10 let (viz Příloha, *Dobisíková – Velemínský 2015*). Nálezy jsou uloženy v OAS MMP pod přírůstkovým číslem A 109/2002.

Nálezy:

1. Hrnek s ouškem, O mírně vyhnutý, D nezachované. Povrch zdrsňený, skvrnitý, setřený. Barva

¹ Zkratky: d – délka, š – šířka, hl. hloubka, OŠ – otisk šňůry, T – tělo nádoby, H – hrdlo, O – okraj, D – dno, zach. – zachovaná, v – výška, OAS MMP – Oddělení archeologických sbírek Muzea hlavního města Prahy, Inv. č. – inventurní číslo. Rozměry nálezů jsou udávány v milimetrech. Čísla nálezů v katalogu odpovídají číslům v obrazové dokumentaci.



Obr. 2. Praha-Ruzyně. Hrob 9: α – dospělý jedinec, β – dítě. Foto M. Šmolíková, pohled od V. Grafická úprava M. Kafka. – Fig. 2. Prague-Ruzyně. Grave 9: α – adult, β – child. Photo view from the East.

cihlová. Částečně slepený, doplněný a volné zlomky. Rozměry: zach. v – 130, \varnothing O – 105. Inv. č. A 274 195 (obr. 3: 1).

2. Amfora se dvěma U na max. výdutí, na plecích zdobená dvěma hladkými vertikálními lištami a jednou horizontální hladkou lištou na H a po obvodu max. výdutě. Povrch hladký, skvrnitý. Barva hnědá, ve spodní části černá. Splená, částečně doplněná. Rozměry: v – 363, \varnothing O – 155, \varnothing D – 95. Inv. č. A 274 200 (obr. 3: 2).

3. Fragment amfory se dvěma U na max. výdutí, na rozhraní H a plecí pravidelně rozmístěny původně 4 subkutánní ouška, dochovány pouze 3. Povrch hladký. Barva černá. Částečně splená a volné zlomky. Rozměry: zach. v – 220, \varnothing D – 70. Inv. č. A 274 197 (obr. 4: 3).

4. Fragment amfory s jedním dochovaným ouškem, zdobená po obvodu 3 \times OŠ a trojúhelníky. Povrch hladký, skvrnitý. Barva hnědá. Částečně sle-

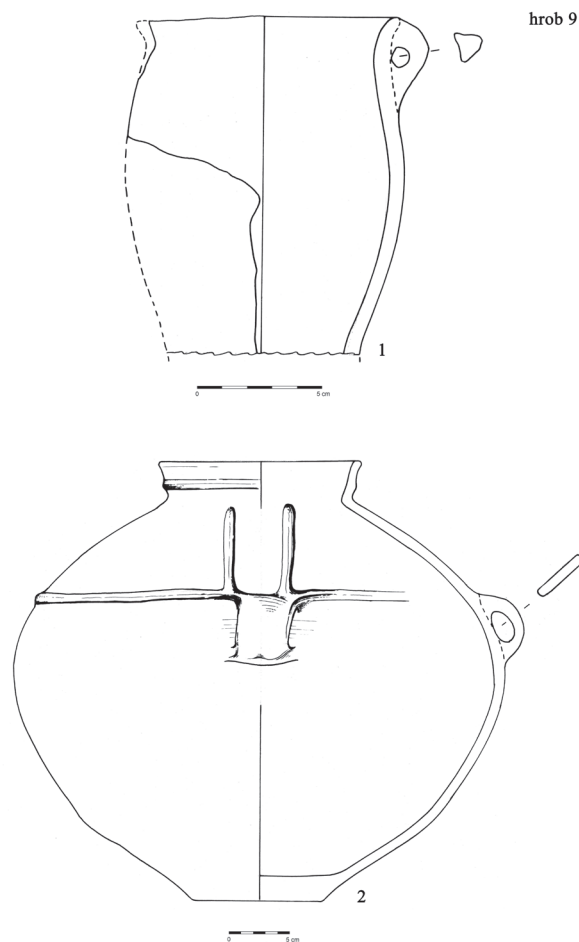

Obr. 3. Praha-Ruzyně. Hrob 9. Keramika. Kresby M. Fábiková. Grafická úprava M. Kafka. – Fig. 3. Prague-Ruzyně. Grave 9. Pottery.

pená, doplněná. Rozměry: \varnothing D – 60. Inv. č. A 274 198 (obr. 5: 4).

5. O rovný, nezdobený. Inv. č. A 274 186 (obr. 5: 5).

6. O zdobený 2 \times OŠ. Inv. č. A 274 187 (obr. 5: 6).

7. T zdobené zbytkem OŠ. Inv. č. A 274 188 (obr. 5: 7).

8. T zdobené 3 \times OŠ. Inv. č. A 274 189 (obr. 5: 8).

9. T zdobené zbytkem hladké lišty. Inv. č. A 274 190 (obr. 5: 9).

10. T zdobené 4 \times OŠ. Inv. č. A 274 191 (obr. 5: 10).

11.–12. 2 \times T nezdobená z různých nádob. Inv. č. A 274 192. Nekreslené.

13. Zlomky blíže neurčených zvířecích kostí.

Datování: radiouhlíková data CRL-17_484, 3981 \pm 22 BP²

² Za provedenou analýzu autorky děkují Ing. I. Světlíkovi, Ph.D. z CRL – Radiouhlíkové laboratoře Ústavu jaderné fyziky AV ČR, v. v. i., Na Truhlářce 39/64, 180 86 Praha 8.

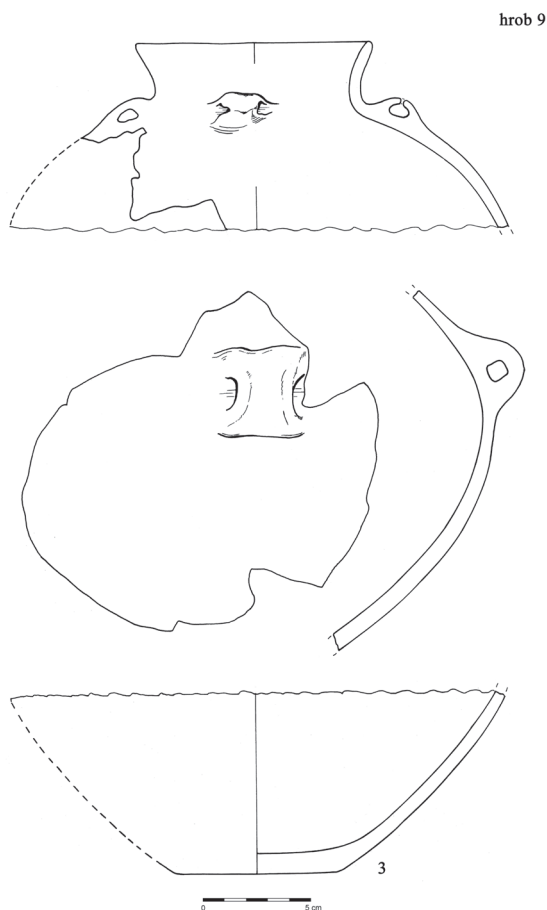

Obr. 4. Praha-Ruzyně. Hrob 9. Keramika. Kresby M. Fábiková. Grafická úprava M. Kafka. – Fig. 4. Prague-Ruzyně. Grave 9. Pottery.

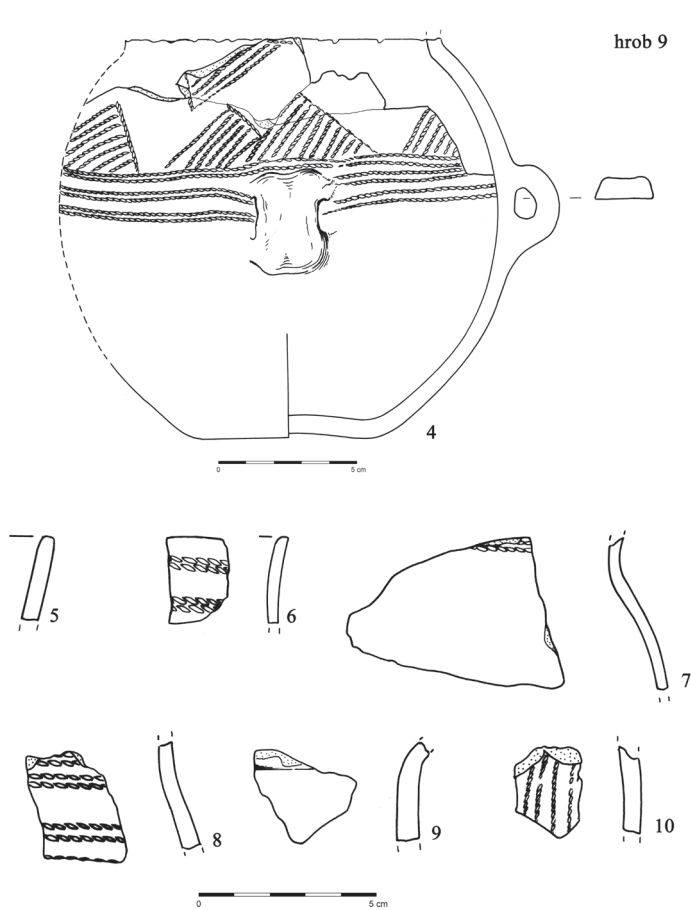

Obr. 5. Praha-Ruzyně. Hrob 9. Keramika. Kresby M. Fábiková. Grafická úprava M. Kafka. – Fig. 5. Prague-Ruzyně. Grave 9. Pottery.

Vyhodnocení nálezů a nálezové situace

Na lokalitě Praha-Ruzyně v poloze „Za Poustkami“ byl mezi hroby únětické kultury identifikován jeden hrob (č. 9) kultury se šňůrovou keramikou (obr. 2). V jámě podélného půdorysu ležely pozůstatky dvou jedinců orientované shodným směrem ZSZ (hlava) – VJV (nohy). Velikost hrobové jámy odpovídá již známým zjištěním, že rozměry jsou přizpůsobeny počtu pohřbených osob. V našem případě je velikost hrobu uzpůsobená pro pohřeb dvou osob. Jakékoliv další pozorování je limitováno stavem odkryvu, kdy již v primární fázi došlo k narušení povrchu hrobové jámy skrývkou. Poloha pohřbeného dospělého koreluje s antropologickým zjištěním, které určilo, že ostatky patří jedinci mužského pohlaví. V případě nedospělého jedince jsme z patřičných důvodů ochuzeni o určení pohlaví a v tomto případě nelze spoléhat ani na uložení v hrobové jámě, kdy je jeho orientace shodná s „mužskou“. Případy současných pohřbů do jedné hrobové jámy v kultuře se šňůrovou

keramikou jsou jevem poměrně vzácným a nejčastěji se vykytují ve složení dospělá žena (pravděpodobně matka) a dítě, kdy je dítě (většinou bez antropologicky určeného pohlaví) uloženo ve shodném směru jako dospělá. Při pohřbech dvou dospělých jedinců rozdílného pohlaví je registrována antipodická poloha zemřelých. U vícečetných pohřbů tří a více jedinců v jedné hrobové jámě není nezvyklé „vybočení“ z jinak striktně zavedených „genderových“ stereotypů, kdy jsou všichni zemřelí orientováni jedním shodným směrem (cf. Turek 2001, 4–5; Neustupný 2008, 142). Polohu rukou nebylo možné určit ani v jednom případě. Pouze u dospělého jedince můžeme uvažovat o středním skrčení a přitažení dolních končetin.

Hrobové nálezy pozůstávaly pouze ze zvířecích kostí a čtyř keramických nádob, na jejichž základě lze hrob bez problémů zařadit do kultury se šňůrovou keramikou. Většina nádob je nekompletní, možno ale předpokládat, že přibližně první dvě nádoby (1–2) byly ve formě přídavek vloženy kom-

pletně celé. Hrnek s ouškem (obr. 3: 1), který ležel za temenem hlavy nedospělého jedince možno definovat spíše jako vejčitý hrnek typu P, blíže k typu P2 (podle *Buchvaldek 1986*, 91, 105). Nádoba z hrobu v Ruzyni disponuje více protáhlým a méně vejčítým tvarem. Podobné nálezy pochází např. z pohřebiště ve Vliněvsi (*Dobeš – Limburský a kol. 2013*, 120). Výskyt těchto hrnků je spíše vázán na ženské hroby III. nálezné skupiny. Nejvíce zastoupeným inventářem jsou pak amfory. Amfora s plastickými liniemi na plecích a neúplnou vodorovnou lištou na max. výduti (obr. 3: 2) je podobná typu A 18 (*Buchvaldek 1986*, obr. 44; 88). Ležela v prostoru mezi chodidly a zády dospělého jedince přímo na dně hrobové jámy. Další amforu se čtyřmi subkutánními ouškami bez další patrné výzdoby (obr. 4: 3) nelze přesně typologicky zařadit, ale nejvíce se přibližuje typu A 22 (*tyž 1986*, obr. 44; 88). Vzhledem k její fragmentárnosti a umístění v horních partiích pohřbených, pravděpodobně někde kolem hlavy dospělého, lze uvažovat o druhotném přemístění přídavku. Torzo poslední amfory leželo pravděpodobně za zády pohřbeného dospělého. Výzdobné prvky v podobě horizontálních otisků šňůry a stojících trojúhelníků (obr. 5: 4) se nejvíce blíží typům A 20 až A21 a (*tyž 1986*, obr. 44; 88). Fragmenty ostatních nádob zdobené otiskem šňůry (6–10) jsou bezpochyby pozůstatky nádob téhož období (obr. 5: 5–10). Diskutabilní je přítomnost vejčitého hrnku v podobě přídavku v hrobu s mužským jedincem (obr. 2). Tyto nádoby se vyskytují většinou v páru po dvou v ženských hrobech (*Buchvaldek – Popelka 1994*, 32). Vzhledem k tomu, že neznáme pohlaví druhého pohřbeného jedince, lze proto uvažovat, že šlo spíše o nedospělou osobu ženského pohlaví. Zvířecí kosti nalezené ve velmi fragmentárním stavu mezi keramickými přídavky nelze blíže specifikovat, a proto není zcela zřejmé, zda se jednalo o cílený přídavek, nebo pouze o nechtěnou příměs.

Provedená AMS analýza kosterních pozůstatků dospělého jedince určila stáří hrobu v rozmezí let 3981 ± 22 BP.³ Naměřená data plně spadají do analyzovaného období (naposledy souhrnně *Dobeš – Limburský a kol. 2013*, 103–108).

Závěr

V roce 1999 provádělo Muzeum hlavního města Prahy záchranný archeologický výzkum v souvislosti s výstavbou Pražského okruhu v úseku Praha-Ruzyně. Na polykulturní lokalitě „Za Poustkami“

byl mezi hroby únětické kultury odkrytý jeden hrob kultury se šňurovou keramikou. V jámě podélného půdorysu leželi dva jedinci shodně orientovaným směrem ZSZ–VJV. Dospělý muž ležel na pravém boku se středně skrčenými nohama, horní polovina těla se nedochovala. Tomuto jedinci můžeme jednoznačně přisoudit přídavek v podobě amfory typu A 18, která se nacházela v prostoru mezi jeho zády a chodidly. Dalším pohřbeným byl nedospělý jedinec neurčeného pohlaví, který ležel po pravé straně dospělého zemřelého. Stupeň skrčení a polohu končetin nebylo možné určit. Přídavek v podobě vejčitého hrnku ležel za temenem hlavy dítěte. V tomto případě jsme ochuzeni o antropologickou analýzu a ani v případě orientace či druhu přídavku se nelze spoléhat na jinak striktně „pohlavně“ dodržovaný pohřební ritus. Další části keramických amfor byly ve fragmentárním stavu roztroušené v prostoru vrchních partií pohřbených mezi zbytky blíže neurčených zvířecích kostí. Rozbor keramického materiálu ukazuje na zařazení hrobového inventáře do nálezné skupiny III, která je označovaná za lokální provenienci kultury se šňurovou keramikou (*Buchvaldek 1986*, 105–106). Provedené radiouhlíkové datování z antropologického materiálu dospělého jedince určila stáří hrobů v rozmezí let 3981 ± 22 BP. Získaná data korespondují s hroby III. nálezné skupiny z Vikletic (*Buchvaldek – Koutecký 1970*; *Buchvaldek 1986*, 107: hrob 119/1963: GrN-9481, 3935 ± 35 ; hrob 58/1964: GrN-9482, 3860 ± 35) nebo Vliněvsi (*Dobeš – Limburský a kol. 2013*: obj. 3512: CRL-10178, 3971 ± 134 ; obj. 5790: CRL-9201, 3961 ± 99 BP).

V západní a jihozápadní části pražského území není výskyt izolovaných hrobů kultury se šňurovou keramikou jevem nijak zvláštním. Kromě druhého největšího pohřebiště kultury se šňurovou keramikou s 56 hroby z jižnějších katastrů Jinonice a Stodůlek (*Buchvaldek – Kovářík 1993*, 119–174; *Buchvaldek – Popelka 1994*, 21–52; *Turek 2005*, 270–271, 331–332, lokalita Jinonice, 336–337, lokalita Stodůlky 3), registrujeme v regionu většinou ojedinelé pohřební aktivity této kultury. Pravděpodobně lze uvažovat o možnosti, že nad jednotlivými hroby byly navršeny mohyly. Mohylové násypy tak mohly obsahovat více pohřbů, které byly později zničeny rozoráním mohyl (cf. *Buchvaldek – Popelka 1994*, 26; *Neustupný 2008*, 131). V prostoru Centrálního parku ve Stodůlkách byly odkryté dva dětské pohřby s poměrně bohatou výbavou keramiky, kamennou bulavou a dvěma pazourkovými čepelkami (*Žemanová – Turek 2010*, 657–666). Dva hroby dospělých jedinců s chudou hrobovou výbavou pravděpodobně téže kultury na stejném katastru byly prozkoumány v Petřžilkové ulici (*Kvietok – Kuchařík – Košťál – Horák 2009*, 5–6). Z ulice K Třebonicům v Řeporyjích pochází hrob nedospělého jedince s keramikou a kamen-

³ Uvedená data po kalibraci ukazují 2561–2492 BC (pravděpodobnost 68,2 %, tedy 1 σ), resp. 2570–2501 BC (pravděpodobnost 95,4 %, tedy 2 σ).

nou sekerkou a čepelkou za silicitu glacigenních sedimentů (*Petrišćáková 2018*, v tisku). Západně od ulice K Třebonicům v Jáchymovské ulici v prostoru cvičiště TJ Sokol Řepy byly nalezeny čtyři hroby kultury se šňůrovou keramikou s keramickými nádobami a jednou bilaterálně retušovanou čepelkou z baltského pazourku (*Stocký 1926*, 152; *Buchvaldek – Havel – Kovářik 1991*, 174–175; *Tůrek 2005*, 336, lokalita Řeporyje 3). Při výzkumu v Horšovské ulici byl zaznamenán hrob kultury se šňůrovou keramikou vybaven pravděpodobně až devíti keramickými nádobami, dvěma broušenými sekeromlaty, sekerkou, dvěma bulavami menších rozměrů a čtyřmi silicitovými úštěpy (*Želená 2012*, 8). Poblíž polohy „Na Maňoušce“ mezi ulicemi K Závětinám a Tělovýchovná, na jižním okraji obce Řeporyje nedaleko bývalé Štěpánkové cihelny byly objeveny dva hroby ve skrčené poloze kultury se šňůrovou keramikou. Z hrobů pochází dvě amforky a dóza, které jsou uloženy v NM (*Neumann 1900–1901*, 254; *Stocký 1926*, obr. 44; *Buchvaldek – Havel – Kovářik 1991*, 174; *Tůrek 2005*, 336, lokalita Řeporyje 1) Z neznámé polohy v Řeporyjích pravděpodobně ze dvou rozrušených hrobů jsou v Národním muzeu uloženy amfora a fasetovaný sekeromlat (*Stocký 1926*, tab. LXXXI: 4ab; *Buchvaldek – Havel – Kovářik 1991*, 175; *Tůrek 2005*, 336, lokalita Řeporyje 4). V souvislosti se zde publikovaným ruzyňským hrobem bychom mohli předpokládat, že případné další aktivity kultury se šňůrovou keramikou na zkoumaném území mohly být zničeny mladšími situacemi. Tuto teorii zatím nelze potvrdit, protože při předběžném zpracování výzkumu nebyly indikovány žádné jiné objekty či intruze tohoto období.

Příloha

Antropologická analýza pohřbů kultury se šňůrovou keramikou z Prahy-Ruzyně

Dobisíková Miluše – Velemínský Petr

V hrobu 9 ležely kosterní pozůstatky dvou jedinců:

1. jedinec

Lebka: malé zlomky lebeční klenby s výrazným zevním týlním hrbolem.

Osový skelet: pouze bederní páteř s přítomnou spondylózou, zlomek křížové kosti bez spondylózy a zlomky žeber bez informací.

Horní končetiny: lehce poškozené vřetenní kosti, zlomky záprstních kostí a 1 článek prstu.

Dolní končetiny: pánevní kosti s úzkým velkým sedacím zářezem, bez vytvořeného předboltcového žlábků a s boltcovitou plochou buď vyhlazenou, nebo pokrytou uzlíky; stehenní kosti platymerické, s výraznou drsnou čarou a s náznakem třetího cho-

cholíku; holenní kosti platyknemické, kolenní česky s patrnou entezopatií, obě patní kosti, levá kost hlezenní a loďkovitá,

Pohlaví jsme odhadovali z morfologických znaků pánevní kosti, z rozměrů hlezenní kosti a celkové robusticity, věk byl odhadován ze stavu boltcovité kloubní plochy a celkového stavu kostí.

Příměs: zvířecí kost

	vpravo	vlevo
délka vřetenní kosti	asi 250	asi 250
délka stehenní kosti	463	465
transverzální průměr hlavičky stehenní kosti		48
podtrochanterický transverzální průměr těla stehenní kosti	33	34
podtrochanterický předozadní průměr těla stehenní kosti	27	33
index platymerie	81,8	82,3
délka holenní kosti		400
transverzální průměr holenní kosti ve výši nutričního otvoru	24	
předozadní průměr holenní kosti ve výši nutričního otvoru	38	
index platyknemie	63,1	
délka hlezenní kosti		55
šířka hlezenní kosti		38
<i>muž, maturus (40–60 let), 172 cm, robustní, L+, P++</i>		

2. jedinec

Kosterní pozůstatky nedospělé osoby. Zachovaly se zlomky lebeční klenby, 1 horní mléčná stolička, zlomky žeber, zlomek pažní kosti, zlomek pravé loketní kosti a snad i kosti vřetenní. Věk byl odhadován z délky stehenní kosti a přítomnosti mléčné stoličky.

délka pravé stehenní kosti > 250
dítě, infans II (7–10 let), L+, P (++)

Literatura

- Bašťová, D. – Šmolíková, M. – Zavřel, J. 2011*: Hromadný nález broušené industrie z mladšího neolitu v Praze-Ruzyni. *Archeologie ve středních Čechách* 15/1, 67–78.
- Bašťová, D. – Šmolíková, M. 1999*: Archeologický výzkum Praha 6 – Ruzyně. Silniční okruh kolem Prahy, stavba 517 Řepy-Ruzyně. Nálezořá zpráva. Uloženo v Archivu Oddělení Archeologických sbírek Muzea hlavního města Prahy, č. j. 014/2018.
- Buchvaldek, M. 1986*: Kultura se šňůrovou keramikou ve střední Evropě. I. Skupiny mezi Harcem a Bílými Karpaty. *Praehistorica* 12. Praha.
- Buchvaldek, M. – Koutecký, D. 1970*: Vikletice. Ein schnurkeramisches Gräberfeld. *Praehistorica* 3. Praha.
- Buchvaldek, M. – Kovářik, J. 1993*: Pohřebiště se šňůrovou keramikou v Praze-Jinonicích. Doplněk ke Katalogu šňůrové keramiky v Čechách VI. *Praehistorica* 20, 119–174.

- Buchvaldek, M. – Popelka, M. 1994:* Poznámky k pohřebišti se šňůrovou keramikou v Praze-Jinonicích. *Prachistorica* 21. *Varia Archaeologica* 6, 21–52.
- Buchvaldek, M. – Havel, J. – Kovářík, J. 1991:* Katalog šňůrové keramiky v Čechách VI. Praha. *Prachistorica* 17, 151–205.
- Dobeš, M. – Limburský, P. 2013:* Pohřebišťe staršího eneolitu a šňůrové keramiky ve Vliněvsi. *Archeologické studijní materiály* 22.
- Dobisíková, M. – Velemínský, P. 2015:* Základní antropologická charakteristika kosterních pozůstatků odkrytých v Praze 5 – Ruzyni v roce 1999. Antropologický posudek uložený v Archivu Oddělení archeologických sbírek Muzea hlavního města Prahy.
- Kvietok, M. – Kuchařík, M. – Košťál, J. – Horák, J. 2009:* Bytové domy Petržilková, ul. Petržilková, Praha 13 – Stodůlky, předstihový výzkum. In: M. Kvietok – M. Kuchařík – J. Košťál – J. Horák, *Drobné archeologické výzkumy společnosti Labrys o. p. s. v roce 2008, Zprávy české archeologické společnosti 2008, Supplément* 75, 5–6.
- Neumann, E. 1900–1901:* Kostrové hroby ve Stodůlkách. *Památky archeologické* 19, 66–67.
- Neustupný, E. 2008 (ed.):* *Archeologie pravěkých Čech 4. Eneolit.* Praha.
- Petrišćáková, K. 2018:* Hrob kultury se šňůrovou keramikou v Praze-Řeporyjích. *Archaeologica Pragensia* 24, v tisku.
- Petrišćáková, K. – Pavúk, P. – Bašťová, D. – Šmolíková, M. 2015:* Pohřebisko staršej únětickej kultúry z Prahy-Ruzyň. Príspevok k počiatkom doby bronzovej v Čechách. *Studia Hercynia* 19/1–2, 25–53, 293–294.
- Stocký, A. 1926:* *Pravěk země české. Díl I. Věk kamenný.* Praha.
- Turek, J. 2001:* Late Eneolithic mortuary practices and their social significance. https://www.academia.edu/1139460/Late_Eneolithic_mortuary_practices_and_their_social_significance.
- Turek, J. 2005:* Praha kamenná. Eneolit – pozdní doba kamenná. In: M. Lutovský – L. Smejtek a kolektiv, *Pravěká Praha.* Praha, 239–348.
- Žemanová, P. – Turek, J. 2010:* Dětské pohřby z období šňůrové keramiky z Prahy-Stodůlek. *Archeologie ve středních Čechách* 14/2, 657–666.

Burials of the Corded Ware Culture from Prague-Ruzyně

Two burials of Corded Ware Culture were excavated in the course of the rescue excavation by the City of Prague Museum in 1999 in the polycultural settlement in Prague-Ruzyně during the bypass construction (No. 517 Řepy-Ruzyně). The isolated grave contained the adult (man, 40–60 years) and child (7–10 years) inhumations. Both lay in a crouched position on the right side with the head orientated to West-North-West. This is typical male orientation, also the burial assemblage – amphoras – reflects mostly the male gender. Only one mug, typical for female gender, behind the child head was registered. The question is whether the child inhumation belongs to male or female gender. Analysed pottery put this grave in the find-group III (according to *Buchvaldek 1986*, 105–106). Radiocarbon analysis of the adult human remains determines age between the years 3981 ± 22 BP. This data corresponds with the other graves of the find-group III from Vikletice (district Chomutov, *Buchvaldek – Koutecký 1970; Buchvaldek 1986*, 107: grave 119/1963: GrN-9481, 3935 ± 35; grave 58/1964: GrN-9482, 3860 ± 35) and Vliněves (district Mělník, *Dobeš – Limburský et al. 2013*, 106: grave 3512: CRL-10178, 3971 ± 134; grave 5790: CRL-9201, 3961 ± 99 BP).

Katarína Petrišćáková
Muzeum Hlavního města Prahy
Oddělení archeologických sbírek
Kožná 1/475
110 00 Praha 1
petriscakova@muzeumprahy.cz

Miroslava Šmolíková
Muzeum Hlavního města Prahy
Oddělení archeologických sbírek
Kožná 1/475
110 00 Praha 1
smolikova@muzeumprahy.cz

Staroruská miniaturní sekerka z Mladoboleslavska. K problematice raně středověkého transferu východoevropských předmětů ve střední Evropě

The Staro Rus (Old Russian) miniature axe from the Mladá Boleslav District:
On the issue of the transfer of East European items in Central Europe
in the Early Middle Ages

Lubomír Košnar – Filip Krásný

Abstrakt

Článek pojednává unikátní nález miniaturní sekerky z Horek nad Jizerou (střední Čechy). Po stručném souhrnu nálezových okolností (detektorový nález bez kontextu) následuje detailní popis sekerky, její typové zařazení, určení provenience, datace a sociálně-ekonomická interpretace v kontextu raně středověkých Čech. Nález je řazen mezi miniaturní sekerky východoevropského původu (tzv. staroruské) a kladen do období od 2. pol. 11. až počátku 13. století. Výskyt miniaturní sekerky v českém Pojizeří je interpretován jako odraz heterogenního složení a mobility vojenských družin v raně středověkých Čechách, popř. může souviset s průběhem dálkových tras, spojujících Čechy přes Lužici a Slezsko s východní a severovýchodní Evropou. Obsáhlé pasáže shrnují současný nálezový fond a typové spektrum miniaturních sekerek ve východní, severní a střední Evropě, diskutovány jsou jejich funkce, sociální význam a sociální i geografický transfer. Pojednány jsou rovněž další archeologické doklady kontaktů Čech s východní Evropou v raném středověku.

Abstract

The article discusses the unique find of a miniature axe from Horky nad Jizerou (Central Bohemia). After a brief summary of the find circumstances (detector find without context), a detailed description of the axe, its type classification, provenance, dating and socio-economic interpretation in the context of early medieval Bohemia follows. The find is classified among the miniature axes of East European origin (so-called Staro Rus or Old Russian) and placed between the 2nd half of the 11th century and the beginning of the 13th century. The occurrence of the miniature axe in the Bohemian River Jizera Basin is interpreted as a reflection of the heterogeneous composition and mobility of the military retinues in early medieval Bohemia, or it may be related to the course of the long-distance routes connecting Bohemia via Lusatia and Silesia to Eastern and Northeast Europe. Lengthy passages summarize the current find fund and the typical spectrum of miniature axes in Eastern, Northern and Central Europe, discussing their functions, social significance and social and geographic transfer. Other archaeological evidence of the contacts of Bohemia with Eastern Europe in the Early Middle Ages are also discussed.

Klíčová slova: Raný středověk – 1000–1200 – Čechy – Rusko – Polsko – severovýchodní Evropa – kontakty – prestižní předměty – sociální archeologie

Key words: Early Middle Ages – 1000–1200 – Bohemia – Russia – Poland – East-Central Europe – contacts – prestigious items – social archaeology

DOI: 10.14712/25707213.2019.2

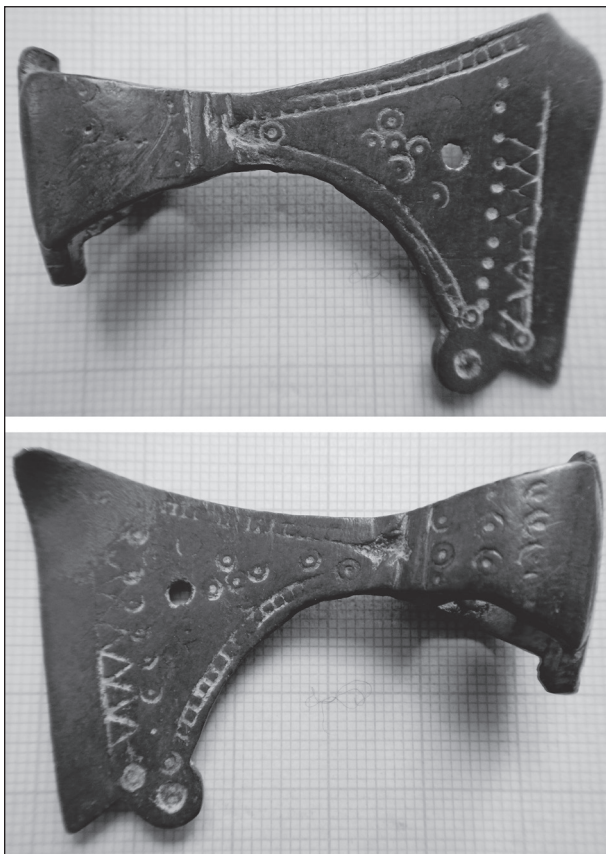

Obr. 1. Miniaturní sekerka. Horky nad Jizerou, okr. Mladá Boleslav. – Abb. 1. Miniaturaxt. Fundort: Horky nad Jizerou, Kr. Mladá Boleslav. – Fig. 1. Miniature axe. Horky nad Jizerou, Mladá Boleslav District.

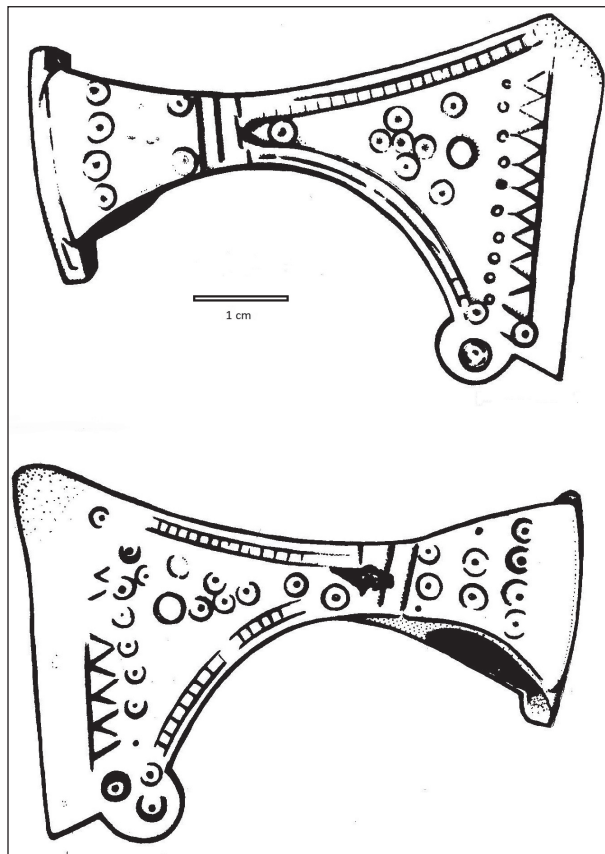

Obr. 2. Miniaturní sekerka. Horky nad Jizerou, okr. Mladá Boleslav. – Abb. 2. Miniaturaxt. Fundort: Horky nad Jizerou, Kr. Mladá Boleslav. – Fig. 2. Miniature axe. Horky nad Jizerou, Mladá Boleslav District.

Úvod

Dne 19. 3. 2017 byl na archeologické pracoviště Muzea Mladoboleslava oznámen nález předmětné miniaturní sekerky (obr. 1, 2). Artefakt byl nalezen amatérským hledačem pomocí detektoru kovů na zatravněné parcele jižně od obce Horky nad Jizerou. Parcela byla donedávna zemědělsky obdělávána, s čímž koresponduje i drobná recentní deformace předmětu způsobená nejspíše právě zemědělskou technikou. Hloubka uložení předmětu nepřesahovala 5 cm od dnešního povrchu, jde tedy v podstatě o nález ze svrchní vrstvy ornice. Ve výkopu nebylo zjištěno žádné zvrstvení ani další artefakty. V širším okolí nejsou doposud známy jiné raně středověké nálezy. Žádné další nálezy nepřinesla ani následná detektorová prospekce pracovníků archeologického oddělení MM.

K nálezu došlo na území okresu Mladá Boleslav, na katastrálním území obce Horky nad Jizerou, v poloze s pomístním názvem V rybníčkách – Luhovský, 660 metrů JJZ od kostela sv. Mikuláše. Na mapě ZM 1 : 10 000 č. 13-11-08 je místo nálezů specifikováno Z : J koordináty 416 : 026. Nadmořská výška nálezů činí 222 metrů n. m. Místo na terase řeky Jizery s převýšením 20 metrů nad tokem poskytuje široký výhled do údolí řeky SV – V – J směrem. Uvedené okolnosti nálezů snižují ovšem již samy o sobě jeho hodnotu. V tomto případě nemáme však žádné pochybnosti, že by nebyl autentický a domníváme se, že tento mimořádný nález zaslouží potřebnou pozornost.⁴

váno Z : J koordináty 416 : 026. Nadmořská výška nálezů činí 222 metrů n. m. Místo na terase řeky Jizery s převýšením 20 metrů nad tokem poskytuje široký výhled do údolí řeky SV – V – J směrem. Uvedené okolnosti nálezů snižují ovšem již samy o sobě jeho hodnotu. V tomto případě nemáme však žádné pochybnosti, že by nebyl autentický a domníváme se, že tento mimořádný nález zaslouží potřebnou pozornost.⁴

Popis předmětu

Největší délka miniaturní sekerky je 5,6 cm, největší šířka 3,8 cm, hmotnost 18,4 g. Horní okraj sekerky je mírně prohnutý, břit rovný, dolů protažený, objímka oka se rozšiřuje ke štítkovitému týlu. Spodek těla je půlkruhovitě vykrojen, na přechodu vykrojení k protaženému břitu je umístěn kruhový výčnělek. Na těle

⁴ Autoři srdečně děkují studentce Ústavu pro archeologii FF UK Kateřině Hoškové za technickou pomoc při přípravě obrázků.

čepel, blíže k břitu, se nalézají kruhový otvor. Horní okraj břitu je deformován ohnutím. Na bázi čepel jsou dva širší svislé žlábků, horní a spodní okraj čepel je lemován pásky ze dvou linií, příčně členěnými do políček. Dekor v nejširší části čepel tvoří klikatka, kterou při ostří lemuje dlouhá linie a na jejíž vrcholy na vnitřní straně navazují na jedné straně sekerky důlky a na druhé straně očka (kroužky s tečkou). Na straně s důlky probíhá jejich řada s malým odstupem od lomů klikatky, s nimiž, pokud je to patrné, jsou propojeny krátkými úsečkami (nejméně jeden důlek však umístěním neodpovídá lomům klikatky). Jinak je výzdoba na obou stranách sekerky velmi podobná, malé rozdíly jsou v poloze větších oček, rozmístěných na ploše čepel, na koncích pásek ze dvou linií, na koncích linie při ostří, ve třech řadách na objímce oka a také na spodním kruhovém výčnělku. Místy je dekor silně ohlazený, což by nasvědčovalo dlouhému užívání předmětu. Žlábků, očka a důlky byly zřejmě vyraženy, linie asi provedeny rytím. Metodou XRF analýzy bylo zjištěno, že v měřeném vzorku je v největším množství zastoupena měď (79 %), dále zinek (8 %), olovo (7 %) , cín (3 %) a železo (3 %).⁵

Typové souvislosti, rozšíření a otázky původu miniaturních sekerek

Výrazným typem výrobků z barevných kovů ve staroruské kultuře jsou malé zdobené sekerky. Objevují se ve dvou typových variantách, z nichž početnější (Makarov, typ I), k nimž se řadí také zde publikovaná sekerka, jsou tvary s dolů protaženým břitem, půlkruhovitě vykrojeným spodkem těla, šitkovitým, nahoru i dolů protaženým týlem, někdy opatřeným výřezy (obr. 4). Jde zřetelně o napodobeniny železných, co do užití zvláště asi bojových seker Kirpičnikovova typu IV (obr. 6: 6), který se datuje do 10. a zvláště 11. století (Kirpičnikov 1966, 36–37, tab. 13:4–8; Makarov 1992, 43). V publikaci miniaturních sekerek z Gródka ve východním Lublinsku doplnili Panasiewicz a Wołoszyn (2002, 255) Makarovem uváděný počet (40) sekerek tohoto typu o dalších 17 exemplářů, z Makarovova seznamu však vyčlenili 3 kusy, které klasifikují jako pouze na typ I navazující a 10 dalších takových sebrali, takže uvádějí 54 miniaturních sekerek typu I a 13 na tento typ navazujících. Vedle jejich koncentrace v Rusku, jak ji ukázala mapa u N. A. Makarova (1992, obr. 6), dokládají nově evidované exempláře více nálezů takovýchto sekerek také ve Skandinávii, Polsku a Lotyšsku (Panasiewicz – Wołoszyn 2002, 255, mapa obr. 5). Většinu sekerek typu I datoval Makarov (1992, 43–44) do 11. století,

přičemž někdy možnost přesnějšího datování poukazovala na jeho polovinu nebo třetí čtvrtinu. Konstatoval však také, že část nálezů může být časově určena jen v širokém rámci 11.–12. století (viz *tamtéž*, 52–54, katalog nálezů s údaji o datování). Chronologie polských exemplářů, obzvláště důležitých pro náš nález, si ještě povšimneme.

Pro doplnění lze uvést, že druhý typ (Makarov II) miniaturních sekerek se vyznačuje do šířky rozevřenou užší symetrickou čepelí, při jejíchž vnitřních okrajích vybíhá dvojice dovnitř zahnutých zahrocených výčnělků, a výrazným zúžením těla před okem (Makarov 1992, 44, obr. 3). Jejich předlohy jsou známy jen jako nevelká skupina velkých seker tohoto tvaru, postrádajících však uvedené výčnělky. Ze čtyř východoevropských nálezů uvádí dva Kirpičnikov (1966, 40, 124, katalog 450, 451) jako typ B, dva další Makarov (1992, 46, obr. 4), který sem řadí rovněž sekeru s bohatým stříbrem plátovaným dekorem z Laptau v býv. Východním Prusku (viz též Paulsen 1956, 168–170, obr. 87). Tyto předlohy se shodně kladou zvláště do 11. stol., východoevropské nález miniaturních sekerek druhého typu do období od raného 11. do počátku 12. století (Makarov 1992, 48). Rovněž miniaturní sekerky typu II (Makarov jich sebral 18) rozmnožili Panasiewicz a Wołoszyn (2002, 258–259) o 6 dalších exemplářů – sekerku z Gródka datují do 11. až 1. půle 12. stol., z dalších tří polských nálezů pocházejí dva z vrstev 12. stol., ostatní dvě nově evidované sekerky jsou z Lotyšska a Maďarska.

Oběma těmito typům se východoevropské miniaturní sekerky tvarově vymykají jen výjimečně – lze tu uvést exemplář z ostrova Vajgač, který Makarov (1992, 55, obr. 5: 2) považuje za napodobeninu seker se širší čepelí Kirpičnikovova typu VII, známých zvláště z 11. stol. na severu Ruska (další sekerka téhož výjimečného tvaru se našla v Gródce – viz Panasiewicz – Wołoszyn 2002, 259, obr. 2: c), nebo olovený amulet ve tvaru sekerky s rukojetí, opatřenou na konci otvorem k zavěšení (Darkevič 1961, 93, obr. 2: 10).

K tvarovým charakteristikám, jež jsou společné prvnímu typu zdobených miniaturních sekerek, k nimž se řadí i zde publikovaný nález, a Kirpičnikovovu IV. typu seker, patří vedle do brady vybíhajícího břitu i někdy se vyskytující otvor přibližně ve středu těla a také tvar spodku čepel, u velkých seker se zářezem vytvářejícím na vnitřním okraji spodku schůdek nebo výčnělek, který má u miniaturních sekerek někdy podobu až téměř kruhovitě obloučku. Pokud jde o otvor v těle seker, myslelo se na značku výrobce, ozdobu (zvláště u zdobených seker součástí dekoru), nebo i na praktický význam pro lepší upevnění sekery k násadě šňůrou (Paulsen 1956, 33), nebo k upevnění krytu na ostří (Panasiewicz – Wołoszyn 2002, 251). Dalším morfologickým znakem typu IV jsou ostny

⁵ Analýzu provedl Ing. Radek Prokeš, Katedra dozimetrie a aplikace ionizujícího záření FJFI ČVUT v Praze.

(trnovité výčnělky) na obou bocích rozšířeného oka, které však u miniaturních sekerek včetně naší často chybějí a také u velkých seker nejsou někdy zřetelně vytvořeny (*Kirpičnikov*, tab. 21: 1,10,11,12; 24: 1).

Typ IV je v Kyjevské Rusi nejrozšířenější – podle soupisu z roku 1966 k němu z celkem 451 seker z 10.–12. stol. patřilo 144 exemplářů, označených jako bojové a mimoto ještě 126 masivních pro pracovní účely (*tamtéž*, 37, 102–125). Kirpičnikov poukazuje na ranější výskyt uvedeného typu v 10. stol. na vlastním území Kyjevské Rusi a následně, kolem r. 1000, v jejích okrajových oblastech, kde v ugrofinském a baltském prostředí mohly být tyto výrobky získávány nebo napodobovány, anebo kam také staroruské kmény pronikaly. Nálezy takovýchto seker na západnějším území, zvláště v Pobaltí a v Polsku, klade zmíněný badatel převážně do 11. století. Starobylost morfologických znaků typu IV dokládá (*tamtéž*, 37) odkazem na nálezy teslic se stejně tvarovaným (nahoru i dolů protaženým) týlem ze sídliště Novotroickoje na dněperském levobřeží, jehož zánik se spojuje se zpusťšením Pečeněhy koncem 9. století (*Ljapuškina 1958*, 190, tab. 89).

Sekery diskutovaného typu jsou rozšířeny i ve Skandinávii a zvláště též ve východním Pobaltí, odkud *Kirpičnikov* (1966, 37) uvádí 86 exemplářů. Již *P. Paulsen* (1956, 27 a d.) vyloučil původ daného typu seker ve Švédsku, označoval je za formu vikinsko-baltskou a jeho centra shledával ve východním Pobaltí. Nálezy z Ruska (zaznamenal jich jen 25) považoval v duchu svého normanistického pojetí za výrobky vikinských osad, výslovně však zmiňoval možnost námitek, že tyto nálezy nejsou dostatečně zohledněny a mohly by vést k jiným závěrům.

Sekery odpovídající typu IV jsou rozšířeny i ve střední Evropě. V Polsku je to podtyp Va *A. Nadolského* (1954, 45, tab. 17: 1–3), datovaný tímto badatelem do 11. stol. a doložený podle novějších údajů 45 exempláři (*Drozd – Janowski 2007*, 111), na Slovensku typ V *E. A. Ruttkaye* (1976, 307). Jeden ze slovenských nálezů pochází z depotu v Žitavské Tůňi, který klade *A. Bartošková* (1986, 106, obr. 19 C: 7) do velkomoravského období, u něhož je nicméně poukazováno na nejistotu nálezového celku (*Ruttkay 1975*, 172 /lokalita 134/). Podobné tvarové prvky – široké tupé výčnělky po stranách oka a pár trojúhelníkovitých laloků na týlu, spolu s dolů protaženým ostrím – vykazuje také *Ruttkayův* typ I F, zastoupený v dobře datovaných hrobech 9. století (*Ruttkay 1976*, 308–309). Raný výskyt seker Kirpičnikovova typu IV ve střední Evropě dokládají polští badatelé i poukazem na jejich nálezy ve staromaďarských hrobech z 2. půle 10. stol. a počítají tak s možností, že také v Polsku se tyto sekery (podtyp Nadolski Va) objevily již v 10. století (*Ginalska – Kotowicz 2004*, 192–193; *Drozd – Janowski 2007*, 114).

Určení geneze typů seker v rozmezí velkých evropských území je však problematické a je asi třeba předpokládat autonomní vývoj ve více oblastech (*Ruttkay 1976*, 309). Podobnost pak může vycházet ze shodného řešení technických nároků (zde rozšíření opory pro násadu na zadní a bočních stranách oka). V rámci některých oblastí, jako právě díky početným nálezům Kirpičnikovova typu IV na území někdejší Kyjevské Rusi, lze přitom ovšem rozlišovat rozšíření hlavní a periferní.

Ve staroruském prostředí vykazují sekery z 10. – počátku 13. stol., považované za bojové, délku v rozmezí 9–15 cm, hmotnější pracovní sekery délku 15–22 cm, nejčastěji 17–18 cm (*Kirpičnikov 1966*, 28). Sekery Kirpičnikovova typu IV jsou obvykle dlouhé 13–15 cm (*tamtéž*, 36). Miniaturním sekerkám, téměř vždy ozdobeným (v první tvarové variantě mají nejčastěji délku 3,9–6 cm, viz *Makarov 1992*, 53–54), jsou bližší sekery s výzdobou, někdy ve skvostném provedení, které jsou mimoto také vcelku spíše menší – pro jednu jejich skupinu uvádějí *Drozd a Janowski* (2007, 122) rozmezí délky 10–13 cm (viz dále). Jejich funkce je posuzována různě. *G. F. Korzuchina* (1966, 89) u nich vesměs předpokládá praktické použití jako zbraní, přičemž je připisuje zvláště chlapcům z rodin vedoucí vrstvy, podle jiných názorů, k nimž se přikláníme, to byly zčásti jen symboly moci a také jako zbraně elitních bojovníků představovaly zároveň odznak jejich hodnosti. Spíše než u prostých nezdobených seker u nich připadá v úvahu rovněž obřadní použití v magickém významu. Jsou známy i z Pobaltí, střední a severní Evropy, ve východoevropském prostředí patřily však podle našeho názoru k předlohám miniaturních sekerek, zvláště pokud jde o výzdobu a právě asi také z hlediska významového. Stejně jako drobné sekerky navazují i tyto skvostné exempláře na sekery plně praktického použití. Na východě se rozměrově mohou zčásti jevit jako stupeň mezi velkými sekerami a „amulety“, přičemž, jak se zdá, představovaly i článek v tomto vývoji. Tyto zdobené sekery jsou tvarově rozrůzněnější než sekerky miniaturní.

Mezi východoevropskými nálezmi zdobených seker, užívaných také podle *Kirpičnikova* (*tamtéž*, 42, seznam pozn. 122) více při obřadech v dvorském knížecím prostředí než v boji, vynikají dva exempláře – z Vladimírské oblasti či z Povolží a ze Staré Ladogy. „Vladimírskou sekerku“ jako čakan s užší, protáhlou, trojúhelníkovitou čepelí a čtvercovitým zakončením týlu řadí *Kirpičnikov* (1966, 35, tab. 19: 1) ke svému typu I a spolu s *P. Paulsenem* klade do 1. půle 11. století. Hlavními motivy výzdoby, provedené nielem, plátováním stříbrem a tauzií zlatem jsou na jedné straně čepelí ptáčky u stromu života a na druhé straně svinuté páskové tělo zvířete protknuté mečem. Sekerka ze Staré Ladogy se řadí svou úzkou protáhlou

lou čepelí, štítkovitým týlem a oblými výčnělky po stranách oka ke Kirpičnikovovu typu III (*tamtéž*, 35, tab. 20: 1), doloženému nálezy z 10. a 11. století. Z analýzy G. F. Korzuchiny (1966, 95) vyplývá datování Ladožské sekerky nejspíše do raného 11. století. Svou konstrukcí a materiálem je však unikátní – je téměř celá odlita z bronzu včetně bohatého zoomorfního dekoru, pouze kratší připojená část čepele s břitem je železná. V kontextu výskytu figurek zvi-

řat na zbraních hledá Kirpičnikov (1966, 36) původ Ladožské sekerky ve Finsku. Podobně vyznívají rovněž názory dalších badatelů, podle nichž byla tato i „Vladimírská“ sekerka zhotovena nejspíše v severních krajích východní Evropy, kde se více uplatňovaly také vlivy vikinského umění (podrobněji Košnar 1982, 64–65).

Publikovaná sekerka z Mladoboleslavka se ovšem vztahuje k těm ze zdobených seker, které

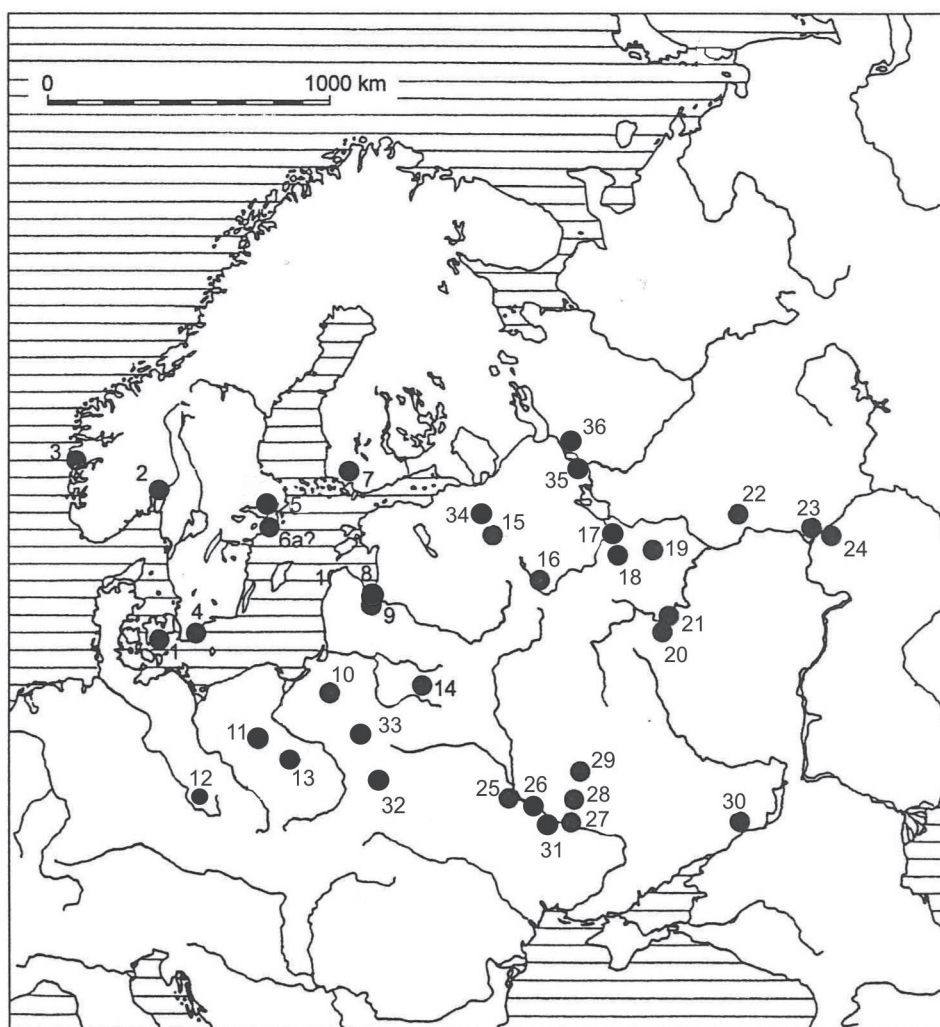

Obr. 3. Nálezy miniaturních sekerok typu Makarov I v Evropě. 1 – Hjelmsøllille; 2 – Oslo; 3 – Bergen; 4 – Rinkaby; 5 – Sigtuna (7 exemplářů); 6 – Birka (nejistý nálezy); 7 – Taskula; 8 – Daugmale (2 exempláře); 9 – Mežotne; 10 – Wyszembork; 11 – Dziekanowice; 12 – Horky nad Jizerou; 13 – Tum; 14 – Minsk – okolí; 15 – Staraja Russa; 16 – Blagoveščenijsk; 17 – Grechov Ručej; 18 – Gorodišče; 19 – Suzdal; 20 – Staraja Rjazaň; 21 – Gorodec; 22 – Vyžumskij III. mogilnik; 23 – Izmerskoje selišče; 24 – Biljarsk; 25 – Vyšgorod; 26 – Kyjev; 27 – Voiščina (2 exempláře); 28 – Jablonovo; 29 – Torgovickoje gorodišče (2 exempláře); 30 – Sarkel (2 exempláře); 31 – Knjažaja Gora (4 exempláře); 32 – Gródek; 33 – Drohiczyn; 34 – Novgorod; 35 – Belozero; 36 – Nikoľskoje III (2 exempláře). Podle: Panasiwicz – Wołoszyn 2002 a Makarov 1992, upraveno. – Abb. 3. Die Funde der Miniaturäxte vom Typ Makarov I in Europa. – Fig. 3. Finds of Makarov I type miniature axes in Europe. 1 – Hjelmsøllille; 2 – Oslo; 3 – Bergen; 4 – Rinkaby; 5 – Sigtuna (7 exemplars); 6 – Birka (uncertain find); 7 – Taskula; 8 – Daugmale (2 exemplars); 9 – Mežotne; 10 – Wyszembork; 11 – Dziekanowice; 12 – Horky nad Jizerou; 13 – Tum; 14 – Minsk – surroundings; 15 – Staraya Russa; 16 – Blagoveshchenije; 17 – Grechov Ruchej; 18 – Gorodishche; 19 – Suzdal; 20 – Staraya Ryazaň; 21 – Gorodec; 22 – Vyzhumskij III. mogilnik; 23 – Izmerskoje selische; 24 – Bilyarsk; 25 – Vyshgorod; 26 – Kyjev; 27 – Voishchina (2 exemplars); 28 – Jablonovo; 29 – Torgovickoye gorodishche (2 exemplars); 30 – Sarkel (2 exemplars); 31 – Knyazhaya Gora (4 exemplars); 32 – Gródek; 33 – Drohiczyn; 34 – Novgorod; 35 – Belozero; 36 – Nikoľskoje III (2 exemplars). After: Panasiwicz – Wołoszyn 2002 and Makarov 1992, modified.

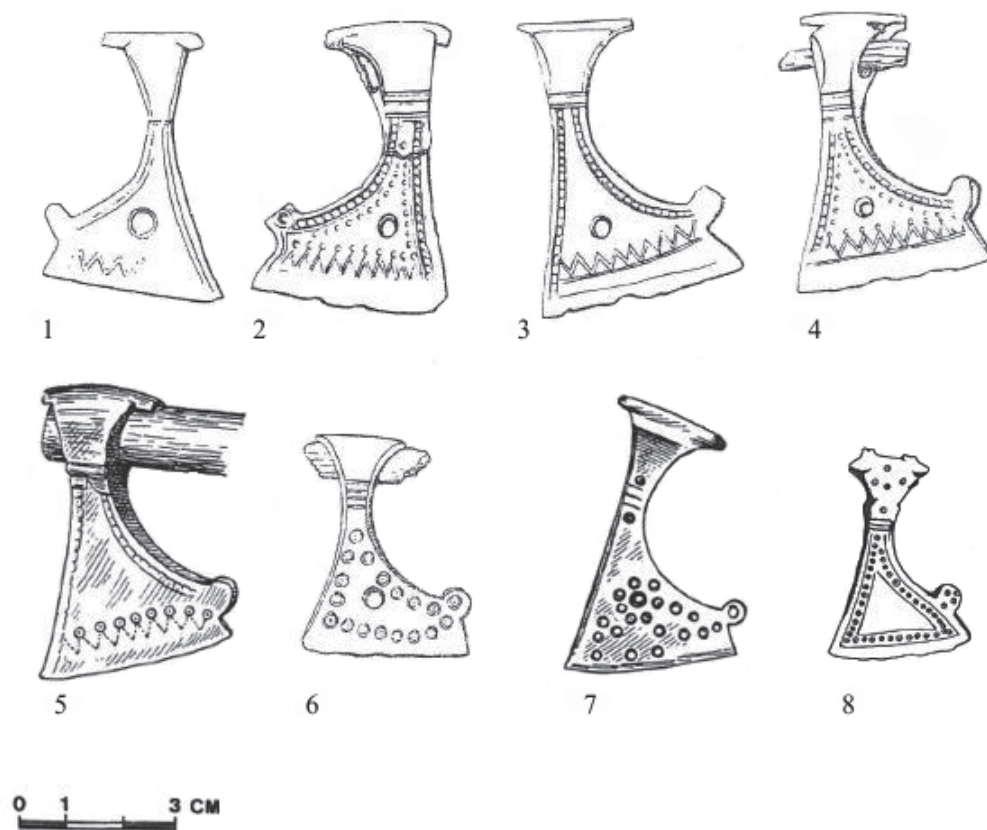

Obr. 4. Miniaturní sekerky Makarovova typu I jako analogie našeho nálezů včetně rozvrhu a dílčích prvků výzdoby. 1 – Novogorod; 2 – Nikolskoje III; 3, 4 – Sarkel; 5 – Biljarsk; 6 – Gorodišče; 7 – Knjažaja Gora; 8 – Dziekanowice. Podle: Makarov 1992 (1–4, 6); Darkevič 1961 (5, 7); Wrzesińska – Wrzesiński 1996 (8). – Abb. 4. Miniaturäxte vom Typ Makarov I als Analogien unseren Fundes bezüglich des gesamten Schemas und der Einzelelemente der Verzierung. – Fig. 4. Makarov type I miniature axes as analogies of our find including the plan and component elements of the decoration. 1 – Novogorod; 2 – Nikolskoje III; 3, 4 – Sarkel; 5 – Bilyarsk; 6 – Gorodishche; 7 – Knyazhaya Gora; 8 – Dziekanowice. After: Makarov 1992 (1–4, 6); Darkevič 1961 (5, 7); Wrzesińska – Wrzesiński 1996 (8).

jsou téhož základního tvaru – tedy typu Kirpičnikov IV/ Nadolski Va. V návaznosti na nález stříbrem tuzované sekerky v mužském komorovém hrobě na lokalitě Pień v ohbí Visly východně od Bydgoszcze, která je v úplnosti tvaru hůře zachovaná, ale již Drozd a Janowski (2007, 111 a d.) řadí k uvedenému typu, sebrali tito autoři dalších 12 typově odpovídajících tuzovaných sekerek o délce 10–13 cm. Jsou rozšířeny zvláště v severozápadním Rusku a východním a jihovýchodním Pobaltí (obr. 5). Lokalita Pień vcelku zřetelně navazuje na nálezy z býv. Východního Pruska, zatímco osamocené zůstávají exempláře z Helmstedtu na východní hranici Dolního Saska a ze Solleftelu v severním Švédsku (tamtéž, obr. 5 /mapka/, 6, 7). Produkce těchto sekerek se většinou klade do východního Pobaltí, uvedení autoři (tamtéž, 118) hledají původ těch, které jsou zdobeny motivem „rybích šupin“ v severozápadním Rusku, včetně oblasti Bílého jezera.

Ještě bližší jsou většině miniaturních sekerek Makarovova typu I, včetně našeho exempláře, ty

z tvarově odpovídajících sekerek, které jsou zdobeny vybitými vzory, puncováním a žlábků. Jejich příklady lze uvést zvláště z východního Pobaltí – Estonska (Paulsen 1966, obr. 31: c, e; 35: b), Lotyšska (Latvijas arheologija 1974, tab. 47: 22, 23; 51: 15; 54: 10; Paulsen 1956, obr. 31: b, c), Litvy (Lietuvių menas 1966, 157, obr. 58), býv. Vých. Pruska (tamtéž, obr. 34: f), jsou však zřejmě známy i z Ruska, jak na to poukazují Drozd a Janowski (2007, 115, pozn. 24). Svou délkou přibližně mezi 9,5 a 18 cm dosahují tyto prostším způsobem zdobené exempláře již délky sekerek, považovaných za bojové a jako takové se asi také většinou používaly (obr. 6: 1). Stanovení funkcí sekerek podle délek je ovšem umělé a jen orientační, zvláště kolem naznačených rozmezí se použití jistě překrývalo; Panasiewicz a Wołoszyn (2002, 246–247) přijímají jako kritérium miniaturního předmětu jeho praktickou nepoužitelnost a u miniaturních sekerek volí délku do 8 cm.

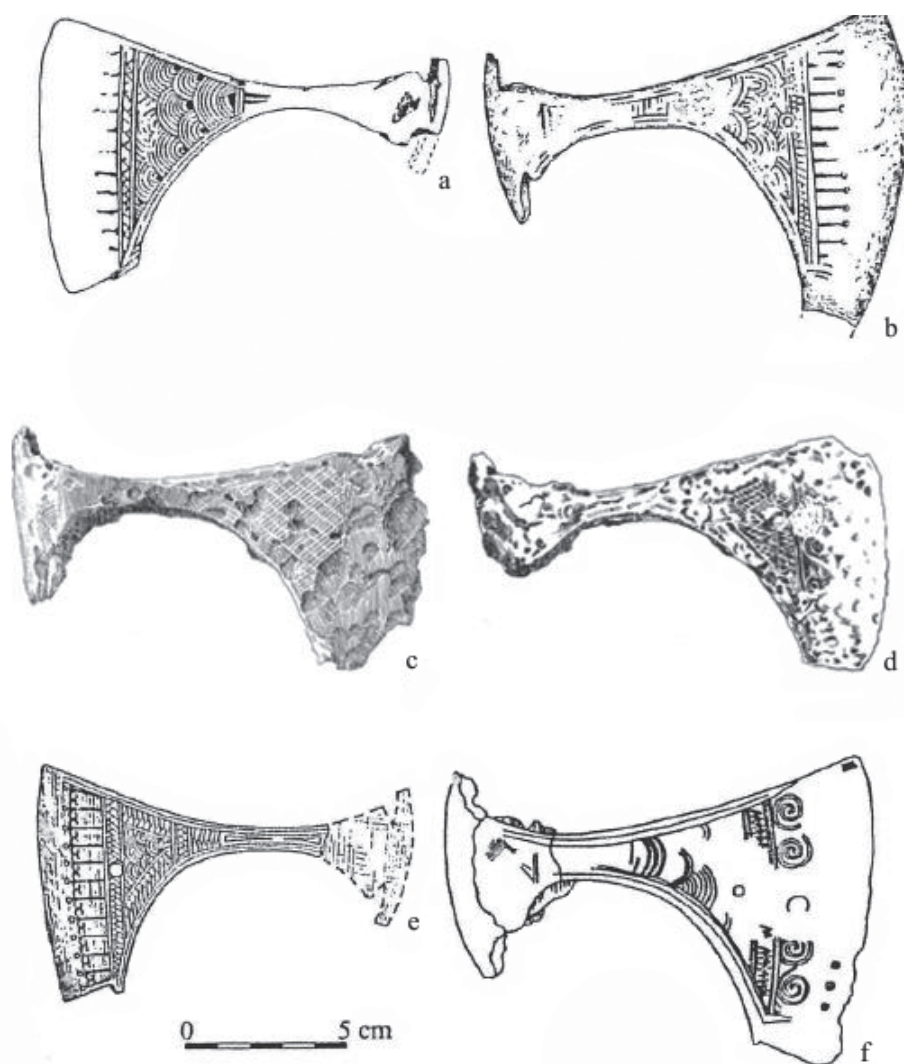

Obr. 5. Sekery typu Kirpičnikov IV (Nadolski Va) s dekorem vytvořeným inkrustací a plátováním stříbrem. a – Ugly (Rusko); b – Nikolskoje III (Rusko); c – Krimulda-Tāleni (Lotyšsko); d – Turaida-Puteļi (Lotyšsko); e – Novgorod (Rusko); f – Irzekapinis (Kaliningradská obl. Ruské fed.). Podle: Drozd – Janowski 2007, s odkazy na původní zdroje vyobrazení. – Abb. 5. Mit Silber inkrustierten und plattierten Prunkäxte vom Typ Kirpičnikov IV (Nadolski Va). – Fig. 5. Kirpichnikov IV (Nadolski Va) type axes with décor created by incrustation and silver plating. a – Ugly (Russia); b – Nikolskoje III (Russia); c – Krimulda-Tāleni (Latvia); d – Turaida-Puteļi (Latvia); e – Novgorod (Russia); f – Irzekapinis (Kaliningrad Region, Russian Federation). After: Drozd – Janowski 2007, with references to original sources of the depictions.

Sekerka z Mladoboleslavka v diskutovaném kontextu

Východoevropskému původu alespoň určité skupiny miniaturních seker, k níž patří i zde publikovaná, nasvědčuje výrazné schéma dekoru v nejšířší části čepel (obr. 4: 1–5). Jde o klikatku, která je při ostří lemována rýhou, takže zároveň vzniká řada trojúhelníků, a na její vnitřní straně navazují na místa lomu kruhové důlky nebo očka (kroužky s tečkou). Takovouto součást dekoru nalézáme na miniaturních sekerkách z lokality Nikolskoje III v severoruské Vologodské oblasti (mohylový pohřeb muže 17–19 let, soubor datován do poloviny 11. stol.), ze Sarkelu na

Donu a z Biljarska v Tatarstanu, někdejším Volžském Bulharsku (Makarov 1992, obr. 1: 2, 4, 5). U sekerky z Nikolskoje je pouze náznak rýhy na vnější straně klikatky, u exempláře z Biljarska není rýha patrná, u další sekerky ze Sarkelu (tamtéž, obr. 1: 3) rovněž s klikatkou při ostří, je rýha zřetelná, na lomech klikatky na vnitřní straně jsou však zčásti patrné jen drobné důlky (Artamonova 1963, obr. 72). Stejně jako u našeho exempláře, je u všech těchto seker čepel oddělena od oka několika příčnými žlábkami a při horním a spodním okraji lemována pásky ze dvou linií. (Makarov /1992, 53–54/ uvádí uvnitř těchto pásek kroužky, zatímco na naší sekerce jsou pásky členěny příčnými úsečkami do zhruba čtvercových políček, na

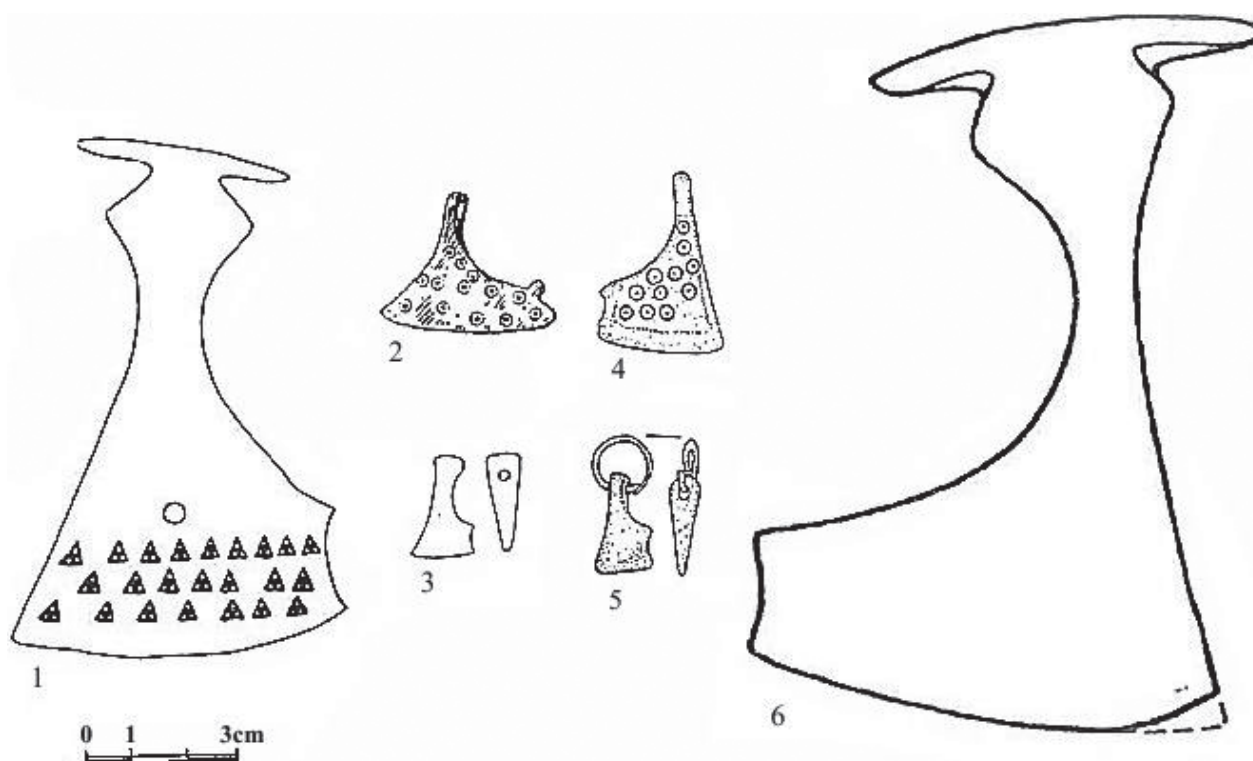

Obr. 6. 1 – sekerka typu Kirpičnikov IV s kolkovanou výzdobou, Paide (Estonsko); 2 až 5 – miniaturní sekerky v zjednodušeném tvaru uvedeného typu, 2 – Tērvete (Lotyšsko), bronz; 3 – Krimulda (Lotyšsko), jantar; 4 – Talsi (Lotyšsko), kov; 5 – Daugmale (Lotyšsko), jantar; 6 – sekerka Kirpičnikova typu IV, původní předloha publikovaného nálezů, Tjaglino (Rusko). Podle: *Paulsen 1956* (1, 3); *Latvijas arheologija 1974* (2); *Panasiewicz – Wołoszyn 2002* (4, 5, s odkazy na původní zdroje); *Kirpičnikov 1966* (6). – Abb. 6. 1 – stempelverzierte Axt vom Typ Kirpičnikov IV; 2 bis 5 – Miniaturäxte als vereinfachte Derivate des angegebenen Typs (2, 4 Metall; 3, 5 Bernstein); 6 – Axt vom Typ Kirpičnikov IV als eine ursprüngliche Vorlage des hier veröffentlichten Fundes. – Fig. 6. 1 – Kirpičnikov IV type axe with stamped decoration, Paide (Estonia); 2 till 5 – miniature axes in a simplified shape of the mentioned type, 2 – Tērvete (Latvia), bronze; 3 – Krimulda (Latvia), amber; 4 – Talsi (Latvia), metal; 5 – Daugmale (Latvia), amber; 6 – Kirpičnikov type IV axe, original model of the published find, Tjaglino (Russia). After: *Paulsen 1956* (1, 3); *Latvijas arheologija 1974* (2); *Panasiewicz – Wołoszyn 2002* (4, 5, with references to original sources); *Kirpičnikov 1966* (6).

vyobrazení jsou však kroužky zřetelnější jen na sekerce z Nikoľskoje III). U sekerky z Nikoľskoje a u prvně uvedené sekerky ze Sarkelu je výzdoba doplněna ještě řadami puncovaných důlků podél vnitřní strany pásků. Klikatku při ostří shledáváme také na sekerce z Novgorodu (*tamtéž*, obr. 1: 1), zde však bez vnější rýhy i důlků či oček. Všechny posledně uváděné sekerky (s výjimkou z Biljarska) mají také, stejně jako náš exemplář, otvor uprostřed čepele. Exempláře, představující nejvýraznější analogie našeho nálezů, se mu podobají také shodnými nebo téměř shodnými rozměry – Nikoľskoje III 5,6 × 3,8 cm; dvě sekerky ze Sarkelu 5,6 × 3,9 a 5,4 × 3,8 cm; Biljarsk 5,6 × 3,8 cm. Zdá se, že šlo o tentýž dílenský okruh.

Podobný vybižený vzor jako při ostří naší a dalších zmíněných sekerok vidíme na nejstarším prstenu z Novgorodu, z bronzového plechu s rozšířenou střední částí, pocházejícím z vrstvy poloviny 10. století – na všech lomech dvou souběžných klikatek jsou umístěna očka (*Sedova 1959*, obr. 10: 6; *táž 1981*,

129, obr. 45: 20, 46: 1). Očka nebo důlky, někdy v trojicích, se objevují také na lomu spletaných klikatek nebo krokvicových útvarů ve výzdobě novgorodských náramků z 10.–13. stol. (*Sedova 1959*, obr. 9: 2; *táž 1981*, obr. 38: 9, 11; 39: 1, 2, 8, 9). Příbuzný je např. i dekor na fragmentu bronzového náramku z hradiště na území Vjatičů při řece Oce (*Nikoľskaja 1968*, obr. 2: 15). Není překvapivé, že se podobná sestava výzdobných prvků, tedy důlek nebo trojice důlků při vrcholu krokvice, objeví i v prostředí baltických kmenů – na pochvě nože a na sponce z Lotyšska (*Latvijas arheologija 1974*, tab. 49: 26; *Balodis 1940*, obr. str. 165), nebo na náramku z pohřebiště při ústí Němenu (*Gaerte 1929*, obr. 268: f). Z vlastního prostředí vikinské kultury nám tento dekor znám není; ostatně již před více než sto lety hledal *T. J. Arne* (1911, 58–59, obr. 244 c) původ dvou sekerok typu Makarov I ze Švédska a Dánska na Východě.

Je ovšem třeba poukázat i na odlišnosti ve výzdobě naší sekerky vůči vyjmenovaným nejbližší analogiím

z Ruska. Jsou to především větší vybíjená očka, která nejen na jedné straně nasedají na lomy klikatky, ale na obou stranách jsou vyražena ve třech řadách na oku sekerky a mimoto rozmístěna ve skupině i jednotlivě na ploše čepele. Očka na objímce oka jsou neobvyklá, přece však vidíme takto umístěné očko na sekerce z Rinkaby na jihu Švédska, která je zřejmě ruským importem (*Arne 1911*, obr. 244 c) a zvláště pětici oček na nověji objevené sekerce z Dziekanowic (*Wrzesińska – Wrzesiński 1996*, obr. 1: 2).

Na ploše čepelí miniaturních sekerek typu I se však očka v různé sestavě a počtu běžně objevují (*Makarov 1992*, obr. 1). Další zvláštností je varianta charakteristického dekoru při ostří, jemuž jsme předtím věnovali pozornost, na jedné straně čepele. Zde na lomy klikatky nenasedají větší očka, ale s malým odstupem probíhá řada důlků (drobné důlky ale vidíme i na sekerce ze Sarkelu), z nichž nejméně jeden svým umístěním neodpovídá lomům klikatky. U některých důlků je naproti tomu zachováno propojení s lomem klikatky krátkou linií. Linie spojující důlky, i když přerušované nebo tvořené drobnou klikatkou, vidíme na koncových destičkách nákrčníku a na závěsných kroužcích či záušnicích z pokladů 11. až počátku 12. stol. na Volyni a v severním Rusku (*Korzuchina 1954*, tab. 19; 27: 5, 27, 31) nebo na prstenech z vrstev 10.–11. stol. v Novgorodu (*Sedova 1981*, obr. 46: 9, 13).

Z hlediska výzdoby je tedy zde publikovaná sekerka výjimečná zvláště tím, že tu jsou pohromadě oba nejnápadnější výzdobné prvky – klikatka a velká očka na ploše čepele. Výjimečnou výzdobu na čepeli má však podle popisu např. také miniaturní sekerka typu I z Kyjeva – ryté linie, tvořící čtverce a klikatky s kroužky (*Makarov 1992*, 53, č. 23). Přes uvedené odlišnosti je sepětí našeho exempláře s východoevropskými nálezy natolik zřetelné, že jeho původ v tomto prostředí považujeme za nepochybný. Rozšíření miniaturních sekerek typu I zvláště ve staroruském prostředí (*Makarov 1992*, mapa obr. 6; *Panasiewicz – Wołoszyn 2002*, mapa obr. 5) mimoto posiluje domněnku, že navazují na typový vývoj seker na tomto území.

Zdá se, že samostatnou větev geneze miniaturních sekerek v širším pojetí lze pozorovat ve východním Pobaltí. Nasvědčují tomu četné nálezy seker Kirpičnikovova typu IV jako jedné z původních předloh, menších zdobených seker, zvláště s prostším deko-rem žlábků a vybíjených či puncovaných vzorů (obr. 6: 1) a zvláště jinde jen výjimečně se vyskytující miniaturní sekerky tvarově zjednodušené (obr. 6: 2–5), opatřené očky na zavěšení, nebo zhotovené i z jantaru (*Balodis 1940*, obr. str. 165, 3, 4, 6; *Paulsen 1956*, obr. 98: d, e, g, h, k; *Latvijas arheologija 1974*, tab. 59: 11, 12; *Panasiewicz – Wołoszyn 2002*, obr. 4: g, e).

Ve střední Evropě představuje náš nález nejzápadnější doklad výskytu raně středověkých miniaturních sekerek (obr. 3). Pro jeho posouzení jsou důležité zvláště také nálezy z Polska, odkud podle údajů z r. 2002 (*Panasiewicz – Wołoszyn 2002*, 247 a d.) lze vzít za základ 5 sekerek, které zřetelně odpovídají Makarovovu typu I (mimoto jsou známy 4 nesporné exempláře typu II).

Kraje jižního Podlesí, východního Lublinska a východního Malopolska se v 11.–14. stol. (mimo krátkého období po r. 1018) nalézaly mimo doménu Piastovců a zasahovala tam výrazně kultura ruského rázu. Právě tato oblast s řetězcem hradišť v severojižní linii byla důležitou kontaktní zónou mezi východní a střední Evropou (*Wołoszyn 2013*, 85 a d., mapa obr. 1). Drohiczyn nad Bugem v Podlesí, odkud je ze starších nálezů i z výzkumu sídliště pod hradištěm známo mj. množství olovených plomb se znaky majitelů přepravovaného zboží (čtvrtina znaků se připisuje kyjevským knížatům), se jeví jako jedno ze středisek obchodu na trase z Kyjeva a jižní Rusi, vedoucí pak po Pripjati a Bugu dále na západ. Součástí transferu východoevropských importů byly i četné v Drohiczyně nalezené přesleny z růžové volyňské (ovručské) břidlice a také dvě miniaturní sekerky, typů I a II. Na sekerce typu I, odlité patrně z cínu, se po konzervaci objevila výzdoba z pásů podél okrajů čepele a při ostří, členěných do políček (*Wrzesińska – Wrzesiński 1996*, 200, obr. 1: 3). Byla nalezena v úseku výzkumu 1 v sídlištní vrstvě 1, datované od konce 12. do konce 13. stol. (*Musianowicz 1955*, 338–341, tab. 45: 5; *táž 1969*, 208, 218, tab. 7: 11).

V případě hradiště v Čermnu nad Huczvou (levý přítok Bugu) pocházela nejstarší analyzovaná dřeva z valu z doby před polovinou 11. stol., což prozatím zpochybňuje odedávna uváděné ztotožnění místa s hradem Červeň Nestorovy kroniky. Pro nás je to ale spolu s tamějšími nálezy olovených plomb (404 kusů) a také pečeti ruských vládců z 11.–13. století (i pečeti byzantsko-ruského okruhu se nově uvádějí do souvislosti spíše s označením zboží než dokumentů) dokladem tehdejší existence a zprostředkující úlohy i tohoto hradiště (*Wołoszyn 2013*, 89, 99, 108–111; uvedený autor výslovně zmiňuje polohu Čermna na trase Kyjev – Krakov – Praha – Řezno). Z nedalekého hradiště v Gródku, rovněž ve východním Lublinsku, pocházejí tři ojedinělé nálezy miniaturních sekerek – typů I a II podle Makarova a také výjimečného tvaru se široce rozevřenou čepelí, odvozovaného od seker Kirpičnikovova typu VII (*Panasiewicz – Wołoszyn 2002*, 250–259, obr. 2). Sekerku typu I z Gródku datují uvedení autoři hlavně do 11. – 1. půle 12. stol., připouštějí však rozpětí od 11. až k přelomu do 13. století. Výskyt miniaturních sekerek zde a v Drohiczyně lze považovat za velmi pravděpodobný doklad, že i tyto předměty byly

v této oblasti součástí transferu artefaktů východní proveniencí dále na západ, i když tu zřejmě nešlo o obchodní artikl.

Další, údajně mosazná sekerka našeho typu se objevila na území baltských Galindů, ve Wyszemborku v jižní části býv. Východního Pruska, na sídlišti trvajícím ve 2. půli 12. a na počátku 13. století. Také v centrální části Polska, v Tumu u Łęczycy, byla na úpatí valu hradiště, ve vrstvě 12.–13. stol., nalezena bronzová sekerka typu I s výzdobou velkých oček a nedokončeným otvorem na čepeli (*Wrzesińska – Wrzesiński 1996*, 198–200, obr. 2: 6; *Panasiewicz – Wołoszyn 2002*, 252–254). Pozoruhodný nález sledovaného typu pochází konečně také z Velkopolska, z dětského hrobu (3–5 let) na pohřebišti 2. půle 11. – 1. půle 12. stol. v Dziekanowicích. Tato sekerka je z mosazi (podle odborné analýzy), oko je odděleno žlábkem, čepel na obvodu lemována pásem z rýh, vyplněným řadou oček. Stejně jako na naší sekerce, jsou očka umístěna i na objímce oka a na oblém výčnělku na spodku čepele; v oku zůstal zachován zlomek násady (*Wrzesińska – Wrzesiński 1996*, 197–198, obr. 1: 2).

Z geografického hlediska nelze opomenout také miniaturní sekerku z Horního Slezska, z pohřebiště v Opolí, datovaném na konec 10. a do 11. století. Není však k dispozici její vyobrazení, *Panasiewicz a Wołoszyn (2002, 254)* ji řadí k exemplářům navazujícím na typ I též vzhledem k výzdobě očky, přičemž příkladem poukazují na sekerku z Talsi v Lotyšsku (*tamtéž*, obr. 4: b, zde *obr. 6: 4*). Jiná miniaturní sekerka (cínová nebo olovená) ze Slezska, nalezená v objektu ve Wroclawi, datovaném do poslední čtvrtiny 11. stol., se od typu I tvarově již značně odlišuje (*Wrzesińska – Wrzesiński 1996*, 200, obr. 2: 5).

Miniaturní sekerky s tímto základním výzdobným schématem jako u našeho exempláře se neobjevily nikde v bližších oblastech, ale na dalekých a od sebe vzdálených místech východní Evropy (zvláště Nikoľskoje III, Biljarsk, Sarkel), kde je také pravděpodobně třeba hledat původ sekerky z Mladoboleslavska, i když, jak je zřejmé, nelze uvažovat o přesnějším územním vymezení původu. Mimoto se asi mohly v téže oblasti uplatňovat na sekerkách různé varianty výzdoby, jak naznačují dvě sekerky z mohylových hrobů 11. stol. na pohřebišti Nikoľskoje III ve Vologodské oblasti, kde vedle sekerky blízké našemu nálezu měla druhá dekor úzkého pásu ze dvou rýh po obvodu čepele lemovaného místy na vnitřní straně řadou oček (*Makarov 1992*, obr. 2: 15), tedy výzdobu příbuznou sekerce z Dziekanowic. Zaslouží nicméně zmínku, že k blízkým analogiím našeho nálezu, ve střední Evropě nejzápadnějšího, patří i nález nejvýchodnější – z Biljarska. Je to jistě pozoruhodný doklad rozptylu některých raně středověkých artefaktů.

Ve východní Evropě se některé miniaturní sekerky našly v sídlištních kulturních vrstvách, vznikajících již od 10., jindy od 11. století. Přesněji datované vrstvy (Novgorod, Staraja Russa, Suzdal) a hroby (Sarkel) s nálezy sekerek poukazují na 11. stol., v případě dvou hrobů na pohřebišti Nikoľskoje III na polovinu, resp. polovinu a 3. čtvrtinu 11. století. Miniaturní sekerky byly na tomto území rozšířeny nepochybně ještě ve 12. stol., tehdy možná spíše v okrajových oblastech, např. v ugrofinském Povolží, kde se na lokalitě Vydužinskij mogilnik našla sekerka v takto datovaném ženském hrobě (*Makarov 1992*, 53–54). Že výskyt sekerek typů I a II na Rusi již v 10. stol. spolehlivě prokázat nelze, dokládají posouzením dvou v tomto smyslu uváděných hrobových nálezů *Panasiewicz a Wołoszyn (2002, 249, pozn. 13)*.

K transferu našeho nálezu a funkci miniaturních sekerek

Pokud jde o šíření miniaturních sekerek z centrálních oblastí jejich výskytu, je Makarovova interpretace jejich mimoruských nálezů jako stop ruských družin při výpravách nebo vybírání daní (*Makarov 1992*, 49) příliš jednostranná a jak ukazují zvláště nálezy ze Skandinávie, nemůže mít obecnou platnost. Četné v pramenech doložené střety a aliance v polsko – ruských vztazích během 11. a 12. stol., včetně kořisti Boleslava Chrabrého v Kyjevě, připouštějí ovšem přenos diskutovaných artefaktů i při vojenských taženích. Naši pozornost zaslouží zvláště také údaje o tom, že v r. 1076 ruské oddíly podporovaly polské vojsko ve válce s Čechy v západoslezském pohraničí (*Vaniček 2004*, 146–147). Vzhledem ke známému podílu cizinců v raně středověkých družinách je stejně opodstatněný i předpoklad, že miniaturní sekerky si do západnějších oblastí přinesli tito bojovníci, ať již východní Slované, sloužící v družinách ve střední Evropě, nebo Severané, navrátilí se z Východu. Stejně tak si je mohli přinést jiní cizinci v návaznosti na obchod, takže v některých rukách se miniaturní sekerky mohly stávat svého druhu upomínkovými předměty.

Protože k době a okolnostem transferu sekerky do Čech nejsou žádné bližší podklady, nelze vyloučit ani dobu navazující již na první výskyt jejích blízkých východoevropských analogií v polovině 11. století. S ohledem na datování ostatních a zvláště také polských nálezů miniaturních sekerek je však třeba vymezit časový rámec široce, v rozpětí od 2. půle 11. do počátků 13. století. Pro přenos sekerky do Čech připadají v úvahu trasy, využívané v raném středověku v obchodních stycích, ale i při vojenských akcích, pro poselstva a další kontakty. Na rozdíl od tzv. Šluknovských kruhů, jež se snad dostaly do Čech

koncem 10. nebo v počátcích 11. stol. z krajů na pomezí Evropy a Střední Asie (*Košnar 2010*, 91 a d.), nejsou v tomto případě důvody zvažovat přenos přes Pobaltí, zvláště také proto, že se odehrál již mimo spojitost s přílivem mincí ze středoasijských kalifátů, končícím v 1. čtvrtině 11. století. Jako pravděpodobná se tu jeví trasa, alternativně uvažovaná také u Šluknovských kruhů, totiž z Kyjeva přes oblast tzv. Červeňských hradů ke Krakovu. Pokračování dále k západu je ovšem již zcela hypotetické. Vzhledem k tomu, že publikovaná sekerka byla nalezena v Pojižeří, mohl transfer probíhat nejen vnitrozemím Čech (nebo zprvu i Moravy), ale také z Malopolska dále přes Slezsko do Lužice a pak teprve do České kotliny. V tomto kontextu je vhodné poukázat na přibližně současnou (asi konec 11. až 1. půle 13. stol.) podkovovitou sponu z Oken u Litoměřic, jejíž původ je ovšem třeba hledat ve východním Pobaltí, zejména jižně od Řižského zálivu (*Košnar 1970*, 89–94).

Od vydání studie *V. P. Darkeviče (1961, 91 a d.)* se východoevropské nálezy miniaturních sekerek nejčastěji považovaly za projev kultu slovanského boha hromu a blesku Peruna a tedy za protějšek Tórových kladívek, rozšířených ve vikinském prostředí. V motivu klikatky podél ostří spatřoval Darkevič symbol blesku, v očkách solární znaky. Podstatně větší počet nálezů, které shromáždil *N. A. Makarov (1992 a d.)*, otevřel pro otázku funkce a významu sekerek vypovídací schopnost nálezového prostředí. Nelze opomenout zjištění, že ze 46 miniaturních sekerek obou typů z území Rusi jich 23 (při známé přesnější lokalizaci) bylo objeveno v centrálních lokalitách či raných městských centrech a 2 na jejich pohřebištích, 4 na hradištích v pohraničních oblastech, 4 další na pohřebišti připisovaném družiníkům a jen 5 na vesnických sídlišťích a pohřebištích. V návaznosti na to (*tamtéž*, 48–51) vyslovil Makarov názor, že miniaturní sekerky byly znakem příslušnosti ke stavu profesionálních bojovníků – družiníků a že je dostávali jejich synové při obřadu postřížin. Spojitost sekerek s Perunovým kultem Makarov odmítl. *Panasiewicz a Wołoszyn (2002, 261 a d.)* připouštějí, že vzhledem k nálezovým okolnostem mohly sekerky být obzvláště oblíbeny v prostředí družin. Tito autoři však zpochybňují Makarovův argument proti symbolice Peruna, v němž poukazoval na absenci miniaturních sekerek v době všeobecného pohanství v 10. století. Uvádějí mimo jiné, že také Tórova kladívka pocházejí většinou až z desátého a raného 11. století, tedy z období christianizace, a vyslovují názor, že význam sekerek jako symbolu Peruna není v rozporu s jejich dominantním užíváním v prostředí družin.

Domníváme se však, že na diskutované miniaturní sekerky je možný i poněkud jiný pohled. S vedoucí vrstvou, a tedy i družinami, souvisejí především

sekerky zdobené a někdy opravdu skvostně provedené, přičemž jejich exkluzivité odpovídá jejich nevelký známý počet. Miniaturní sekerky z patrně dosti rozličných barevných kovů či jejich slitin byly asi dostupné i těm mužům, kteří se stávali bojovníky jen příležitostně, těmito většinou ozdobenými sekerkami se však elitním bojovníkům připodobňovali. Jakýmsi „ideovým vzorem“ tu mohly být sekerky tuzované stříbrem a bližšími předlohami sekerky zdobené vybiženými a rytými vzory. Ostatně představy o významu miniaturních sekerek nemusily být u jejich uživatelů všude stejné, zůstávat neměnné, anebo právě mohly splývat. Že miniaturní sekerky nebyly spjaty jen s vyšší vrstvou, naznačují i některé prostě provedené, tvarově zjednodušené, nebo z jantaru zhotovené exempláře (viz zde *obr. 6: 2–5*), jak jsme na ně poukázali výše v odstavci o možné samostatné genezi sekerek ve východním Pobaltí. Uvedené nálezové okolnosti sekerek vyznačují právě i prostředí, kde se muži nižší sociální vrstvy s vojenskou elitou setkávali. Je ovšem zřejmé, že tyto sekerky patřily hlavně mužům, v ženských hrobech se objevily jen dvakrát, z toho jednou šlo o výše zmiňovaný hrob v ugrofinském prostředí, kde sekerka mohla pozbyť původního významu. Také při poměrně častém výskytu v dětských hrobech šlo zřejmě o chlapce, což někdy dosvědčují i další obsažené zbraně, nebo i poloha sekerek u nohou, jak jsou ukládány skutečné sekerky (*Makarov 1992, 49; viz též dětský hrob z Dziekanowic – Wrzesińska – Wrzesiński 1996, obr. 1A*). Ukládání miniaturních předmětů do dětských hrobů je ovšem obecnější jev. S naším názorem o spojitosti miniaturních sekerek s širší vrstvou společnosti se jejich možný význam jako symbolu božstva nikterak nevyklučuje. Pokud měla tento význam sekerka z dětského hrobu v Sarkelu, šlo by o další doklad koexistence pohanství a křesťanství a synkretického myšlení ve staroruském prostředí, jak na to na několika příkladech poukazuje *Smetánka (2003, 115 a d. – např. náhrdelník z Biserova z 11.–12. stol. s „pohanskými“ amulety a přívěskem se symbolem kříže, obr. str. 118)*. K inventáři hrobu ze Sarkelu patřil totiž také – vedle bronzového kroužku, korálků, rolniček a astragalů (hracích kůstek) – masivní jantarový křížek. Křížky ve 12 hrobech plochého pohřebiště v Sarkelu – Bílé Věži jakožto předměty křesťanského kultu spojuje *Artamonova (1963, 97–98)* s přílivem ruského obyvatelstva na toto dříve turkické území v 11. století.

Pozoruhodným jevem jsou vícekrát v oku zachované zbytky dřevěného topůrka, které k miniaturním sekerkám možná vesměs původně patřilo. Sotva však bude možno zjistit více o tom, jak se s těmito sekerkami zacházelo, jak často a v jakém kontextu – asi nějak připevněné k opasku – se nosily.

Odkaz na další archeologické doklady soudobých kontaktů s východní Evropou

V Polsku se k nálezům předmětů, které přicházely z východu, řadí také většinou fragmentární skleněné náramky a amfory, původně asi byzantské. Tyto nálezy se kladou hlavně do 12.–13. století a soustřeďují se v oblastech východního Polska, které byly součástí Kyjevské Rusi, a v jejich blízkosti. Mnohem početněji se však vyskytuje a podstatně větší rozšíření vykazuje další artefakt východního původu – přesleny z ovručské břidlice, jichž se z jižnějších částí Polska včetně Slezska uvádí 424 kusů ze 70 nalezišť. Jejich nálezy, považované za doklad pravidelných a hojných polsko-ruských obchodních styků, se datují do 10.–13. stol. a tak jsou tyto přesleny i chronologicky relevantním protějškem miniaturních sekerek (*Wotoszyn 2010*, 306–307, obr. 1 a mapky obr. 2–4).

S tím ostře kontrastuje nepatrný výskyt těchto přeslenů, nalezených v Čechách (3 nebo 4 kusy, viz *Sláma 1990*, 393). V raně středověkých pramenech se sice objevují zmínky o ruských kupcích v českých zemích, již samotný počet přeslenů však celkem zřetelně ukazuje, že tento obchod neměl větší rozsah, i když mohlo zčásti jít o zboží archeologicky nezachycené. Rovněž ostatních časově srovnatelných nálezů, u nichž se shledává východoslovanský původ, je velmi málo a jejich množství, pokud je nám známo, se novými nálezy již dlouho nezvýšilo. Vedle některých enkolpií je to několik stříbrných šperků (*tamtéž*, 391–392), uložených v Národním muzeu v Praze (dutý kruhový závěsek – kolt, filigránní perla, sedm agraf, dva jejich zlomky, závěsek a zlomek totožného závěsku). Tyto předměty postrádají nálezové okolnosti, přesto však je zajímavé, že podle nejistých údajů pochází kolt z Roudnicka a ostatní ozdoby ze severních Čech (*Lutovský 1986*, 3). Při uvážení dalších nálezů, jako je určitá koncentrace muslimských mincí v Míšeňsku a Horní Lužici spolu s orientálními šperky v jednom z tamějších depotů (*Charvát 1998*, 61–62, *Košnar 2010*, 91–93), výše zmiňované šluknovské kruhy nebo baltská spona z Oken u Litoměřic, by to mohlo zdůrazňovat význam labské cesty pro kontakty Čech i s východem a severovýchodem. Lze si představit, že obousměrná trasa spíše rovinatými kraji podél Labe a dále Lužicí, Slezskem a Malopolskem k východu mohla být za určitých okolností jednou z variant eurasijské obchodní magistrály, jak s nimi počítá *T. Lewicki (1956*, 143 a d.), tedy cesty, která v naší části Evropy směřovala z Řezna do Prahy a jinak bývá dále vedena přes východní Čechy do Kladska a k Vratislavi. Enkolpia a zmíněné stříbrné šperky byly nejspíše vázány na účastníky v psaných pramenech doložených dynastických a politických styků (*Sláma 1990*, 391–392 s odkazy na literaturu),

několik přeslenů z ovručské břidlice, nalezených na významných hradištích, asi přinesl obchod.

Rovněž místo nálezu zde publikované sekerky na terase nad Jizerou je výmluvné, v tomto případě na východnější větvi Žitavské cesty (*Vávra 1974*, 29–30), či stezce nisko-jizerské (*Květ 1997*, 23), k níž by bylo možno vztahovat snad i pozdní zlomek tzv. ruského zámku z Mladé Boleslavi (*Turek 1982*, 200 a d.). Naznačovalo by to, že i stezky v linii menších řek se někdy podílely na kontaktech se vzdálenými oblastmi.

Literatura

- Arne, T. J. 1911:* Sveriges förbindelser med Östern under vikingatiden. *Fornvännen* 6, 1–66.
- Artamonova, O. A. 1963:* Mogilnik Sarkela – Beloj Veži. In: *Trudy Volgo-Donskoj archeologičeskoj ekspedicii III. Materialy i issledovanija po archeologii SSSR*, No. 109. Moskva, 9–215.
- Balodis, F. 1940:* *Det äldsta Lettland*. Stockholm.
- Bartošková, A. 1986:* Slovanské depoty železných předmětů v Československu. Praha.
- Darkevič, V. P. 1961:* Topor kak simbol Peruna v drevneruskom jazyčestve. *Sovetskaja archeologija* nr. 4, 91–102.
- Drozd, A. – Janowski, A. 2007:* Wczesnośredniowieczny topór inkrustowany z miejscowości Pień na ziemi chełmińskiej. In: *M. Bogaci – M. Franc – Z. Pilarczyk (Red.): Wojskowość ludów Morza Bałtyckiego*. Toruń, 106–127.
- Gaerte, W. 1929:* *Urgeschichte Ostpreussens*. Königsberg.
- Ginalski, J. – Kotowicz, P. N. 2004:* Elementy uzbrojenia i oporzadzenia jeździeckiego z Grodziska wczesnośredniowiecznego „Horodyszczce“ w Treczy, pow. Sanok, stan. 2. Materiały i sprawozdania Rzeszowskiego Ośrodka Archeologicznego 25, 187–257.
- Charvát, P. 1998:* Dálkový obchod v raně středověké Evropě. Brno.
- Kirpichnikov, A. N. 1966:* Drevnerusskoje oružije, 2, Kop'ja, sulicy, bojevyje topory, bulavy, kisteni IX–XIII vv. Moskva – Leningrad (Svod E 1–36).
- Korzuchina, G. F. 1954:* Russkije klady IX–XIII vv. Moskva – Leningrad.
- Korzuchina, G. F. 1966:* Ladožskij toporik. In: *Kultura drevnej Rusi*. Moskva, 89–96.
- Košnar, L. 1970:* K původu podkovovité spony z Oken. *Sborník Národního muzea v Praze – řada A*, XXIV, 81–97.
- Košnar, L. 1982:* Raně středověké třmeny ze Zbečna a Kolína. *Prachistorica* 10, 53–74.
- Košnar, L. 2010:* Tzv. šluknovské kruhy. *Studia Mediaevalia Pragensia* 9, 75–109.
- Květ, R. 1997:* Staré stezky v České republice. Brno.
- Latvijas arheologija 1974:* *Latvijas PSR Arheologija*. Rīga.
- Lewicki, T. 1956:* Źródła arabskie do dziejów Słowiańszczyzny, tom 1. Wrocław – Kraków.
- Lietuvių menas 1966:* *Lietuvių liaudies menas*. Senovės lietuvių papuošalai. Vilnius.
- Ljapuškin, I. I. 1958:* Gorodišče Novotroickoje. Moskva – Leningrad. (Materialy i issledovanija po archeologii SSSR 74).
- Lutovský, M. 1986:* Raně středověké šperky ruského původu v Čechách. *Časopis Národního muzea – řada historická* 155, 1–12.

- Makarov, N. A. 1992: Drevnerusskije amulety – toporiki. Rossijskaja archeologija 2, 41–56.
- Musianowicz, K. 1955: Sprawozdanie z prac wykopaliskowych przeprowadzonych w roku 1954 w Drohiczyźnie, pow. Siemiatycze. Wiadomości archeologiczne 22, 332–346.
- Musianowicz, K. 1969: Drohiczyn we wczesnym średniowieczu. Materiały wczesnośredniowieczne 6, 1969, 7–236.
- Nadolski, A. 1954: Studia nad uzbrojeniem polskim v X, XI i XII wieku. Łódź.
- Nikolskaja, T. N. 1968: Kuznecy železu, medi i serebru ot vjatič. In: Slavjane i Rus'. Moskva, 122–132.
- Panasiewicz, W. – Wołoszyn, M. 2002: Staroruskie miniaturowe toporki z Gródka, pow. Hrubieszów. Archeologia Polski 47, 246–286.
- Paulsen, P. 1956: Axt und Kreuz in Nord- und Osteuropa. Bonn.
- Ruttkay, A. 1975, 1976: Waffen und Reiterausrüstung des 9. bis zur ersten Hälfte des 14. Jahrhunderts in der Slowakei, I 1975, 119–216; II 1976, 245–395.
- Sedova, M. V. 1959: Juvelirnyje izdelija drevnego Novgoroda (X–XV vv.) In: Trudy Novgorodskoj archeologičeskoj ekspedicii II. Materialy i issledovanija po archeologii SSSR, No. 65. Moskva, 223–261.
- Sedova, M. V. 1981: Juvelirnyje izdelija drevnego Novgoroda (X–XV vv.). Moskva.
- Sláma, J. 1990: Raně středověké Čechy a Rurikovská Rus. Archeologické rozhledy 42, 391–397.
- Smetánka, Z. 2003: Archeologické etudy. Praha.
- Turek, R. 1982: Mladoboleslavský ruský zámek (?). Časopis Národního muzea – řada historická 151, 200–207.
- Vaniček, V. 2004: Vratislav II. (I.). První český král. Praha.
- Vávra, I. 1974: Žitavská cesta. Historická geografie 12, 27–91.
- Wołoszyn, M. 2010: Obecność ruska i skandynawska w Polsce od X do XII wieku – wybrane problemy. In: M. Salamon, J. Strzelczyk (Red.): Wędrowka i etnogeneza w starożytności i średniowieczu. Kraków, 299–334.
- Wołoszyn, M. 2013: Grody Czerwieńskie i problem wschodniej granicy monarchii pierwszych Piastów. Stan i perspektywy badań. In: T. Sawicki (Red.): Studia nad dawną Polską 3. Gniezno, 85–116.
- Wrzesińska, A. – Wrzesiński, J. 1996: Grób z miniaturowym toporkiem z Dziekanowic gm. Łubowo, woj. Poznańskie, stan. 22. Wielkopolskie Sprawozdania Archeologiczne 4, 197–204.

Zusammenfassung

Am 19. 3. 2017 wurde der archäologischen Abteilung des Regionalmuseums in Mladá Boleslav der Fund der hier veröffentlichten Miniaturaxt gemeldet (Abb. 1, 2). Den Gegenstand hat ein Amateur-Sucher mittels eines Metalldetektors auf einem mit Gras bewachsenen Grundstück südlich der Gemeinde Horky nad Jizerou, Bez. Mladá Boleslav, entdeckt. Das Grundstück ist bis vor kurzem landwirtschaftlich genutzt worden, wozu auch eine kleine rezente, am ehesten eben durch die landwirtschaftliche Technik verursachte Deformation der Miniaturaxt entspricht. Der Gegenstand befand sich nicht mehr als 5 cm unter der heutigen Oberfläche, es geht also um einen Fund aus der Oberschicht des Ackerbodens. Der Fundort liegt 660 m SSW von der St. Nikolauskirche der Gemeinde Horky nad Jizerou entfernt, auf einer Flussterasse 20 m oberhalb der Jizera (Iser), in der Seehöhe von 222 m. Die Fundstelle bietet eine breite Sicht in das Flusstal vom

Nordosten bis nach Süden. Der Wert dieses Einzelfundes wird notwendigerweise durch die angeführten Umstände der Entdeckung herabgesetzt. Trotzdem haben wir in diesem Fall keine Gründe, die Authentizität dieses Fundes zu bezweifeln und sind der Meinung, dass ihm als einem Beleg der weitreichenden Verbindungen Aufmerksamkeit gewidmet werden soll.

Die max. Länge der Miniaturaxt ist 5,6 cm, max. Breite 3,8 cm, das Gewicht beträgt 18,4 g. Die Oberkante des Axtkörpers ist leicht durchgebogen, die gerade Schneide heruntergezogen, am Übergang zum stärker eingebogenen Unterteil des Körpers ist ein kreisförmiger Ausläufer angebracht. Im Körper, näher zur Schneide, befindet sich eine runde Öffnung. Am Hals kommen zwei breitere senkrechte Querriefen vor. Der Körper wird oben und unten mit einem durch Querstriche gegliederten Band gesäumt. Die Verzierung längs der Schneide bildet ein Zickzackmuster, an das auf einer Seite die Grübchen, auf der anderen Seite die Punktkeise anknüpfen. Die Punktkeise befinden sich sonst auf der Fläche des Axtkörpers, an den Enden der Bänder und der Linie, die bei der Schneide eine Basis des Zickzackmusters bildet, in drei Reihen auf dem Axtkopf (am Schaftloch) und auch auf dem unteren kreisförmigen Ausläufer. Stellenweise ist das Dekor stark abgeglättet, was von einer längeren Nutzung zeugt. Die Riefen, Punktkeise und Grübchen sind offensichtlich gestempelt, die Linien wohl geritzt worden. Die durchgeführte Analyse der Metallzusammensetzung ergab 79% Kupfer, 8% Zink, 7% Blei, 3% Zinn und 3% Eisen (s. hier S. 15, Anm. 4).

Zu den ausgeprägten Gegenständen aus den Buntmetallen in der altrussischen Kultur gehören die verzierten Miniaturäxte. Sie erscheinen in zwei Typenvarianten, von denen sich die zahlreichere (Makarov, Typ I), zu der auch das hier veröffentlichte Exemplar gehört, durch eine heruntergezogene Schneide, einen halbkreisförmig ausgeschnittenen Unterteil des Körpers und einen schildförmigen, nach oben und nach unten verzogenen Nacken auszeichnet (Makarov 1992, Abb. 1). Solche Miniaturäxte stellen eine deutliche Nachbildung der eisernen Kampfähxte vom Typ Kirpičnikov IV dar (Abb. 6: 6), die in das 10. und besonders 11. Jh. datiert werden (Kirpičnikov 1966, 36–37, Taf. 13: 4,8). Nach den neueren Feststellungen sind 54 Miniaturäxte dieses Typs und weitere 13 sich an diesen Typ anschließende Exemplare bekannt. Außer ihrer Konzentration in Russland belegen die neu aufgenommenen Exemplare eine etwas größere Verbreitung solcher Äxte auch in Skandinavien, Polen und Lettland (Panasiewicz – Wołoszyn 2002, 255, Karte Abb. 5). Die meisten dieser Funde gehören dem 11. Jh. an, wobei ab und zu die Möglichkeit einer genaueren Datierung in die Mitte oder das dritte Viertel dieses Jahrhunderts besteht. Ein Teil der Funde kann aber nur im breiten Rahmen des 11.–12. Jh. datiert werden. Unter den großen Äxten in der Kiewer Rus ist der Typ Kirpičnikov IV am meisten verbreitet, ist aber wesentlich auch im Ostbaltikum und in Mitteleuropa verbreitet (in Polen als Untertyp Va nach A. Nadolski bezeichnet), wo in den neueren Arbeiten auf das frühe Vorkommen (9.–10. Jh.) ähnlicher Axtformen hingewiesen wird (Ginalski – Kotowicz 2004, 192–193; Drozd – Janowski 2007, 114). In der Genese bestimmter Typen der großen Äxte ist wahrscheinlich mit einer autonomen Entwicklung auf mehreren Gebieten zu rechnen (Ruttkay 1976, 309). Die Entstehung der Miniaturäxte vom Typ Makarov I ist allerdings in Russland zu suchen, übrigens schon vor mehr als hundert Jahren hat T. J. Arne (1911, 58–59, Abb. 244c) die Herkunft von zwei skandinavischen Funden dieses Typs im Osten gesucht.

In den altrussischen Funden sind die für Kampfäxte gehaltenen Exemplare 9–15 cm lang, den verzierten Miniaturäxten, die bei dem Typ Makarov I meistens eine Länge von 3,9–6 cm aufweisen, stehen aber mit ihrem Dekor die im Ganzen etwas kleineren, oft prachtvoll verzierten Äxte näher. Mehrere von ihnen entsprechen ebenfalls dem Typ Kirpičnikov IV. Das betrifft die 13 von Drozd und Janowski (2007, 111 ff.) zusammengestellten silbertauscherten, 10–13 cm langen, vor allem im Nordwestrussland und im Ostbaltikum verbreiteten Prunkäxte (Abb. 5) und auch die anderen Exemplare mit Stempel-, Punz- und Riefenverzierung (Abb. 6: 1), die uns besonders aus dem Ostbaltikum bekannt sind (z. B. *Latvijas arheologija* 1974, Taf. 47: 22, 23; 51: 15; 54: 10), auf welche aber auch in Russland hingewiesen wird (Drozd – Janowski 2007, 115, Anm. 24). Die Funktionen dieser Kleinäxte werden verschiedenweise gedeutet und sind offensichtlich auch unterschiedlich gewesen. Die etwas größeren von ihnen mit einer einfacheren Verzierung sind wohl als Kampfwafe benutzt worden, manche andere stellten eher ein Machtsymbol dar und haben bei den Zeremonien in den Fürstentümern Verwendung gefunden. Insbesondere auch diese verzierten Äxte konnten Anregungen für die Entstehung der Miniaturäxte darstellen.

Die osteuropäische Herkunft der hier veröffentlichten Miniaturaxt belegt auch ein charakteristisches Verzierungsschema, das mitunter als die Fransen bezeichnet wird. Es ist ein durch eine Linie an der Schneide gesäumter Zickzackmuster, an dessen inneren Bruchstellen die Punkte anknüpfen (Abb. 4: 1–5). Eine sehr ähnliche Verzierung findet man auf den Miniaturäxten aus Nikolskoje III in Nordrussland, Biljarsk im Tatarstan, Sarkel am Don (2 Exemplare) und aus Novgorod (hier nur Zickzackmuster; s. Makarov 1992, Abb. 1: 1–5). Die deutlichsten dieser Analogien ähneln unserem Fund auch mit den gleichen oder fast gleichen Maßen – Nikolskoje III 5,6 × 3,8 cm; zwei Miniaturäxte aus Sarkel 5,6 × 3,9 und 5,4 × 3,8 cm; Biljarsk 5,6 × 3,8 cm. Man kann hier wohl an denselben Werkstattkreis denken. Im Unterschied zu den genannten Miniaturäxten befinden sich auf unserem Exemplar die größeren Punkte kreisförmig und vereinzelt noch auf der Klinge, wie wir es wieder bei anderen europäischen Miniaturäxten sehen (Makarov 1992, Abb. 1, unsere Abb. 4: 6,7) und sogar auf dem Schaftloch, wofür man auch Analogien, wenn auch seltene (Abb. 4: 8), anführen kann (Arne 1911, Abb. 244; *Wrzesińska – Wrzesiński* 1996, Abb. 1: 2).

Eine selbstständige Entwicklungslinie der Miniaturäxte kommt vielleicht im Ostbaltikum in Frage. Solche Erscheinungen, wie das zahlreiche Vorkommen sowohl der großen Äxte vom Typ Kirpičnikov IV, als auch der kleineren, meistens auf eine einfachere Weise verzierten Äxte (Abb. 6: 1) und vor allem der in der Form vereinfachten, mit einer Öse versehenen oder auch aus Bernstein angefertigten Miniaturäxte (Abb. 6: 2–5) könnten dafür sprechen (Balodis 1940, Abb. S. 165, 3, 4, 6; Paulsen 1956, Abb. 98: d, e, g, h, k; *Latvijas arheologija* 1974, Taf. 59:11,12; *Panasiewicz – Wołoszyn* 2002, Abb. 4: g, e).

In Mitteleuropa ist unser Fund der geografisch westlichste Beleg der frühmittelalterlichen Miniaturäxte, für dessen Beurteilung besonders auch die Funde aus Polen in Betracht kommen (Abb. 3). Nach den Angaben aus dem Jahre 2002 sind es 5 Miniaturäxte, die dem Typ Makarov I deutlich entsprechen (*Panasiewicz – Wołoszyn* 2002, 247 ff.). Bemerkenswert sind vor allem die Funde solcher Miniaturen in Drohiczyń in Podlasien (in einer vom Ende des 12. bis zu Ende des 13. Jh. datierten Schicht) und in Gródek im Bereich der sog. Tschervener Burgen, wo ihr Exemplar vorzugsweise in das 11. und die erste Hälfte des

12. Jh. datiert wird. Diese Orte haben viele archäologische Belege des Handels mit Russland geboten, es war im Allgemeinen eine bedeutende Kontaktzone zwischen Ost- und Mitteleuropa. Die weiteren zwei in Polen gefundenen Miniaturäxte stammen aus einer Siedlung (2. Hälfte des 12. und Anfang des 13. Jh.) auf dem Gebiet der baltischen Galinder und aus einer Schicht des 12.–13. Jh. am Fuße eines Burgwalls in Mittelpolen. Schließlich wurde auch in Großpolen in einem Kindergrab eines in der 2. Hälfte des 11. und der 1. Hälfte des 12. Jh. belegten Gräberfeldes eine Miniaturaxt gefunden (*Wrzesińska – Wrzesiński* 1996, 198–200; *Panasiewicz – Wołoszyn* 2002, 252–254).

Über die Art und Weise der Übertragung unserer Miniaturaxt nach Böhmen kann man nur Vermutungen aufstellen. Wenn sie auch offensichtlich kein Handelsartikel war, konnte sie im Anschluss an die Handelsverbindungen, an die diplomatischen oder dynastischen Kontakte, durch die fremden oder zurückkehrenden Gefolgsleute oder bei einem Heereszug gebracht werden. Einige Miniaturäxte konnten als eine Art Erinnerungsgegenstände erworben und nach Mitteleuropa gebracht werden. Sehr wahrscheinlich ist die Trasse über das Gebiet der Tschervener Burgen nach Krakau und weiter nach Böhmen als ein Abschnitt der bekannten Fernverbindung vom Osten nach Westeuropa anzunehmen.

Zwischen Krakau und Prag konnte allerdings diese Trasse, die meistens über das Glatzer Gebiet und Ostböhmen geführt wird, Varianten haben, wie mit ihnen auch sonst *Lewicki* (1956, 143 ff.) rechnet. Im Elbegebiet nördlich von Prag bis zur Landesgrenze kommen einige Funde östlicher oder baltischer Herkunft (*Košnar* 2010; *ders.* 1970), im Meißener Land und in der Oberlausitz eine gewisse Konzentration der mittelasiatischen Münzen und außerdem orientalische Schmuckstücke in einem der dortigen Depots vor (*Charvát* 1998, 61–62). Deshalb kann man auch an einen Weg von Krakau weiter über Schlesien nach Oberlausitz und dann der Elbe entlang gegen Süden denken. Die hier veröffentlichte Miniaturaxt wurde wiederum an einem Zweig des Zittauer Weges (*Vávra* 1974, 29–30), bzw. an dem Neiße-Iser – Steg (*Květ* 2007, 23) gefunden, wo die Achse der Verbindung von der Oberlausitz nach Prag vor allem die Iser bildete.

Für die Bestimmung der Zeit, wann dieser Import nach Böhmen gebracht werden konnte, kommt auch mit Hinsicht auf die polnischen Funde eine ziemlich lange Zeitspanne – von der zweiten Hälfte des 11. bis zum Anfang des 13. Jahrhunderts – in Erwägung.

Was die Funktion und Bedeutung der Miniaturäxte anbelangt, seit der Herausgabe der Studie von *Darkevič* (1961) hat sich seine Ansicht verbreitet, sie seien ein Symbol des slawischen Donner- und Blitzgottes Perun und so eine Art Gegenstück der bekannten Thorshämmer im wikingischen Kulturbereich. *Makarov* (1992) hat diese Auffassung abgelehnt, er wies auf das Vorkommen solcher Gegenstände besonders in den Zentralorten, auf den Burgwällen im Grenzgebiet oder auf den mit der Oberschicht verknüpften Gräberfeldern hin und hat die Miniaturäxte vor allem den Gefolgsleuten zugeschrieben. *Panasiewicz* und *Wołoszyn* (2002) erkennen diese Verknüpfung mit der Oberschicht an, meinen aber, dass sie mit der Bedeutung eines Kultsymbols des Peruns nicht im Widerspruch ist.

Die Gräberfunde machen es wahrscheinlich, dass die Miniaturäxte von den Männern benutzt wurden (öfter kommen sie in den Knabengräbern vor), wir vermuten aber, dass sie in einer breiteren sozialen Schicht Anwendung gefunden haben. Mit der Herrscherschicht und den Elite-Kriegern sind bestimmt die Prunkäxte verknüpft

gewesen, wie es auch ihre kleine Fundanzahl andeutet. Die Miniaturäxte aber, aus den Buntmetallen oder ihren verschiedenen Legierungen erzeugt und auf eine ziemlich einfache Weise verziert, waren wohl auch für die Männer erschwinglich, die nur gelegentlich zu Kriegern wurden. Man kann sich vorstellen, dass sie sich durch die verzierten Miniaturen den Elite-Kriegern angleichen wollten. Auch damit schließt sich die gleichzeitige Bedeutung eines Kultsymbols Peruns nicht aus. Die Auffassung eines solchen Gegenstandes konnte auch auf den verschiedenen regionalen Traditionen beruhen, musste nicht unbedingt überall und immer beständig bleiben.

Doc. PhDr. Lubomír Košnar, CSc.
Ústav pro archeologii FF UK
Nám. Jana Palacha 2
116 31 Praha 1
lubomir.kosnar@seznam.cz

Mgr. Filip Krásný
Muzeum Mladoboleslavsko
Staroměstské náměstí – Hrad 1
293 01 Mladá Boleslav
filip.krasny@seznam.cz

Úvahy nad možnostmi poznání sociální struktury raně středověkého přemyslovského knížectví¹

Reflections on the possibilities of learning the social structure of the early medieval Přemyslid duchy

David Kalhous

Abstrakt

Studie nabízí putování po neuralgických bodech sociálních dějin přemyslovského knížectví v 10.–12. století. Autor se nejprve zaměřuje na rozbor historiografie k otázce sociální struktury a dynamiky. V dalším kroku řeší otázku existence elit a jejich charakteru, a to nejprve prostřednictvím archeologických pramenů a posléze rozбором Kosmovy kroniky. Následně se zaměřuje na problém „úřadu“, majetků a sídel elity, jejich spoluúčasti na moci a konečně existence lokálních elit. Třetí část nabízí jednak rozbor pramenů, které poskytují informace o nižších sociálních vrstvách, jednak základní statistické zpracování získaných údajů. Na ně navazuje bohužel jen na „anekdotické evidenci“ založené připomenutí některých klíčových problémů spojených s existencí venkovského obyvatelstva (povinnosti, svoboda, sociální postavení, míra zatížení dávkami, službami a platy, apod.).

Abstract

The study offers a tour of the neuralgic points of social history of the Přemyslid duchy in the 10–12th centuries. The author focuses first on the analysis of the historiography concerning the issues of the social structure and dynamics. In the next step, he discusses the question of the existence of the elites and their character, first using archaeological sources and then by means of an analysis of Cosmas' chronicle. Subsequently, he focuses on the issue of the "offices", properties and residences of the elite, their participation in power and finally the existence of local elites. The third part offers an analysis of sources that provide information about lower social classes as well as basic statistical processing of the acquired data. The following part, reminding of some key existential problems of the rural population (duties, freedom, social position, the level of burdening by levies, services and payments, and such like), is unfortunately based only on "anecdotal evidence".

Klíčová slova: přemyslovské knížectví – sociální struktura – ekonomika – elity
Key words: Přemyslid duchy – social structure – economics – elites

DOI: 10.14712/25707213.2019.3

Ukotvení problému

V poslední době nejenom českými medievisty hojně diskutované téma služebných osad představuje jeden z mnoha problémů, s nimiž se musíme vypořádat, chceme-li se orientovat v dynamice komplikované sociální struktury přemyslovského knížectví a v neméně složité problematice mechanismů, které jej umožňovaly Přemyslovcům ovládat. Není proto divu, že diskuse nad tak komplexní problematikou je i na nevelkém prostoru české medievistiky již jen

obtížně přehledná a nese sebou zátěž historiografie za posledních 150 let bádání, již není možné (a snad ani vhodné) se zbavit. Situaci neusnadňují ani nepřilíživě systematické snahy o ukotvení debaty do diskursu počátků raně středověkých knížectví, kdy až do nezřetelnosti splývají různé zdroje inspirace od Františka Palackého a jeho liberálně orientovaných německých či francouzských soupeřů přes přinejlepším nacionálně konzervativní přívržence myšlenek Otto Brunnera po levicově zaměřené dědice Marca Blocha a školy *Annales*, jejichž odkaz

¹ Studie vznikla v rámci projektu specifického výzkumu na vysoké škole MUNI/A/1020/2017. Rád bych při této příležitosti poděkoval alespoň recenzentovi své studie. Ačkoli nesdílím všechny jeho názory vyjádřené prostřednictvím výtek k mému textu, velice oceňuje jeho kritický přístup, věcnost a otevřenost, jež zdaleka překračují určitou formálnost mnoha sepsovaných posudků. Studie byla dokončena v r. 2012 a nebylo možno přihlídnout k novější literatuře.

však bádání – bez výraznějšího povšimnutí české medievistiky – posledních let rovněž přehodnocuje. Pominout nelze ani rozdílný pohled na některé základní koncepty (šlechta, elity, svoboda, ad.), jež nejasně vymezeny mají přesto značný dopad při hodnocení výsledků celé debaty. Stejnou úlohu musíme přiřknout i mnohdy velmi extrémním životním zážitkům, jež se rovněž odrazily v hodnocení významu různých faktorů v minulosti – dodnes se můžeme jenom dohadovat, jaký postoj k roli násilí musel zaujmout František Graus (1921–1989), jenž prošel koncentračním táborem, následně se aktivně a zcela bez skrupulí zapojil do mocenského aparátu komunistické vědy, aby nakonec musel před komunistickým režimem sám uprchnout. Surová životní zkušenost přitom bezpochyby působila i na mladší generaci badatelů, jež se narodila ve 30.–40. letech 20. století.

V následujícím textu si nejprve zmapujeme terén, a to jednak představením názorů starší historiografie, jednak tím, že se pokusíme identifikovat možné zdroje inspirace domácích představ o sociální struktuře a dynamice přemyslovských českých zemí. Dále se budeme věnovat tehdejší elitám. Zajímat nás budou zejména dobové představy o významu jednotlivých kategorií pro příslušnost k elitě. Následně se zamyslíme nad otázkou interakce mezi elitami a panovnickou mocí a také nad významem elit pro působení knížecí moci mimo centra. Proto také opustíme skupinu osob, zmíněných v Kosmově kronice, již můžeme směle považovat za špičky tehdejší společnosti, a věnujeme naše úvahy lokálním elitám. Následující stránky zaplní rozbor nejstaršího aktového a listinného materiálu, jak promlouvá o postavení, právech povinnostech níže postavených. Početnost zpráv, jež máme k dispozici, nám umožní sestavit i primitivní statistiky, k nimž ovšem musíme přistupovat s vědomím omezení jejich výpovědní hodnoty, jež je dána charakterem tohoto „statistického“ souboru. Cílem textu je přistoupit ke studiu zmíněných problémů nikoli jen na základě nahodilých „historik“, jakkoli reprezentativních, nicméně vždy jenom naznačujících hranice možného, avšak s maximální možnou mírou systematickosti.

Každá snaha o vymezení a analýzu určitého jevu se ovšem potýká s dvěma protichůdnými tendencemi. Snaha o vybudování modelu, tedy snaha o konzistenci, musí vždy být pohledem z dálky, jež nutně ignoruje část získaných informací. Naopak snaha o popisnou přesnost často neumožňuje rozeznat, jak zkoumaný jev funguje. A co více, i deklarovaná popisnost se nutně musí opírat o určité představy o světě, jež slouží badateli jako samozřejmá východiska.

Historiografie a problém sociální struktury a dynamiky přemyslovského knížectví

Abychom lépe porozuměli současné debatě, je vhodné se seznámit s názory starší historiografie. K spojení nacionálních rozporů 19. století, středověké etnicity a představy o určitých společenských pořádkách došlo v českém prostředí zejména zásluhou *Františka Palackého* (1876³, II. 1, 79), který uvažoval o existenci slovanského velmožstva, jež nad své okolí vyčnívalo pouze neformálně, svým bohatstvím a vlivem, nikoli prostřednictvím rodových prerogativ.¹ Tento stav slovanské demokracie stál podle něho v příkrém protikladu vůči germánskému feudalismu postavenému na úchvatu a násilí (k tzv. „vojenské demokracii“ a k problému slovanské „demokratičnosti“ kriticky *Curta 1998*). Odpovídal také nevelkému majetku těchto velmožů, jež měl sestávat z dvorce a silně závislé čeledi.

Odmítavě se k tomuto konceptu postavil již na přelomu 19. a 20. století *Julius Lippert* (1896, 211–212, 217–218), jenž prohlásil „*utvoření panství*“, „*Herrschaftsbildung*“, v českém prostředí za zcela autogenní proces. Ovšem o existenci šlechty v českém prostředí raného středověku pochyboval, uvažoval pouze o „*knížatech*“, „*duces*“, kteří měli být s budováním přemyslovské moci vybiti (*Lippert 1896*, 167–180, 252–253). Se vznikem knížecí moci spojil Lippert i zánik svobodných jako sociální skupiny. V nich spatřoval fakticky knížecí poddané, nezátížené ovšem všemi dávky a povinnostmi (*Lippert 1896*, 220–225). Středověké šlechtice prohlásil za potomky předáků rodů, kteří nahradili „*vůdcovství*“, „*Vorstandschaft*“, „*poddanství*“, „*Unterthänigkeit*“, a služebníků knížete, kteří se zmocnili svých výsluh (*Lippert 1896*, 249–253). Je tedy jenom pochopitelné, že pozdější šlechtický majetek považoval za výsledek uzurpací knížecích zboží, anebo za důsledek vyvlastňování členů vlastních rodin (*Lippert 1896*, 207–218, 252–253).

Lippertův současník *František Vacek* (1905, 37–38) naopak v existenci šlechty v době před vznikem přemyslovského „státu“ věřil. Navíc akceptoval i funkční kontinuitu této vrstvy, neboť v ní spatřoval předchůdce české středověké šlechty (*Vacek 1905*, 38–39). Z toho důvodu rovněž uznával existenci šlechtických majetků v raných dobách přemyslovského knížectví (*Vacek 1905*, 45–46). Podobně uvažovali i *August Sedláček* (1890) či *Václav Novotný* (1912, 525an.; 1913, 674an.; 1928, 28an.), kteří, přestože přijímali předsta-

¹ „... u nich (Slovanů) stejné svobody, stejných práv a povinností každý občan oučasten býti měl. Vláda jejich byla veskrze demokratická. Pročež neznali s počátku knížat dědičných ani rozdílu stavů.“ Srov. rovněž *tamtéž*, II. 1, 79 a II. 6, 196–200.

vu o oslabení moci předních knížecích rodů, souhlasili s kontinuitou elit a jejich přimykáním se k přemyslovské dynastii.

Josef Šusta (1917, 126) spojoval vznik šlechty, respektive šlechtických „*generations*“ spjatých erbovním znamením a vědomím společného předka, až se 13. stoletím s kořeny nejvýše ve 12. století. Šusta (1897, 50–51) ovšem také odmítal Lippertem obhajovanou existenci slovanské starostenské zádruchy, jež by zahrnovala více než tři generace. V těch, jimž kníže svěřoval úřady, spatřoval jeho župany, osoby obdařené župou, lénem spjatým s výkonem tohoto úřadu (Šusta 1917, 128–131). Šusta ovšem také napsal: „*Delegace moci panovnické, vyrostlé v takovém pozadí, neměly ovšem rázu úřednického ve smyslu pozdějším; byla to opravdu služební léna, poskytující velmi samostatný podíl na panování, který zajisté nebýval někdy ani vytvářen skutečnou potřebou celku státního, nýbrž spíše přistřižen podle nároků a osobní moci leníkovy.*“ (Šusta 1917, 131).² Beneficiáře podle něj nepoutaly povinnosti ke státu, avšak spíše věrnost a povinnost pomoci vládnoucímu knížeti (Šusta 1917, 131). Stejně rozhodně Šusta odmítl představu o jednotně zorganizovaném správním členění země; za výjimku považoval úřad hradskeho správce, obklopeného skupinou různých dalších beneficiářů (Šusta 1917, 132–133). Díky podpoře stran klientů vykonávali významní beneficiáři v zemi značný vliv a fakticky vládli spolu s knížetem, tvrdil Šusta (1917, 136–137). Stav, tj. právně uzavřenou šlechtu, však v této skupině odmítl vidět, a to pro nestabilitu doby i kvůli případům povýšenců a do země povolovaných cizinců (Šusta 1917, 137–139). Na rozdíl od Palackého rovněž dovozoval větší blízkost západních hospodářských poměrů, spíše než východních, slovanských (Šusta 1899, 35). Zjevně tak reagoval na snahy starší české – i německé – historiografie konstruovat společný slovanský svět, ať už ve snaze ocenit jeho svébytnost a hodnoty, nebo s cílem zdůraznit jeho primitivnost a nehotovost.

Rovněž Rudolf Koss (1920, 8–11) položil důraz na studium západoevropských poměrů, avšak dospěl ke zcela odlišným závěrům. Odmítl např. hypotézu o vybití knížat a zánik této vrstvy nespojil s násilím, avšak spíše navrhl místo fyzické diskontinuity hledat řešení v blíže nespécifikovaném podkopání jejich postavení Přemyslovci. Zpochybil rovněž snahu hledat pro pozdní vznik šlechty přemyslovské paralely ve francké říši, a naopak se snažil prokázat, že právě francké prostředí šlechtu znalo (Koss 1920, 17–18). Prostřednictvím pozdějších listinných dokladů „soudu starších“ a na základě studia terminologie dospěl k závěru, že bývalá česká knížata nezmizela, jen proměnila svou legitimizační strategii tím, že

vstoupila do služeb pražského knížete (Koss 1920, 19–22, 22–30, 30–32; srov. Friedrich, ed., 1904–1907, č. 246, s. 217).

Jan Slavík se pokusil programově využít díla Maxe Webera a dalších významných německých teoretiků.³ Podle něho byla hlavní oporou knížecí moci družina (Slavík 1946, 35). Moc knížete považoval za fakticky dědičnou, avšak odmítal existenci nároku na trůn. Soudil, že kdo nastoupí vládu, určoval spíše poměr sil mezi jednotlivými Přemyslovci a rovněž souhlas předáků – údajně podobně jako ve francké říši, „*politickou formou vzoru západoslovanským státům*“ (Slavík 1946, 35–36). Stát prý v Čechách vznikl výbojem; plat, jenž byl uložen přemoženým, nesl označení „*daň za mír*“, „*tributum pacis*“, a byl spíše výpalným, odměnou knížeti za jeho nečinnost, nežli odměnou za aktivní starost o pořádek v zemi. Proto také Slavík (1946, 47–48) hrady považoval ani ne tak za správní centra, jako spíše za mocenské opěrné body. Ani Kosmas podle Slavíka (1946, 50) ještě neznal pevnější rozdělení země na určité kraje. „*Comes*“ – toť podle Slavíka pouze obecné označení pro „*pomocníka knížete*“ bez jasněji vymezené kompetence (Slavík 1946, 53). Knížete, jak dále tvrdil, nepoutaly žádné závazky, vlastní zájem – a nikoli zájem poddaných – mu byl nejvyšší devízou. To se údajně projevovalo zejména ve stálých snahách pretendentů trůnu zmocnit se vlády se zahraniční pomocí (Slavík 1946, 36). Změnu přineslo až přijetí křesťanství a velmi pozvolné rozšíření ideálu křesťanského panovníka (Slavík 1946, 36). Slavík (1946, 42–43) rovněž poukazyval na disciplinující roli církve: právě biskup to podle něho byl, kdo nabádal věřící, aby byli poslušni knížecího práva. Faktické prosazení křesťanství proto údajně představovalo proces paralelní s budováním státních institucí, jež ovšem církvi zpětně umožňovaly upevnit postavení v tehdejší společnosti (Slavík 1946, 43–44). Přesto – podle Slavíka (1946, 45) – faktická nevykonnost knížecí správy a nedokonalost spojení neumožňovaly knížeti (a církvi) zemi pevněji ovládnout. Právě neschopností ústřední vlády zajistit si dostatek služebníků podle Slavíka vedla ke vzniku šlechty, na státu spíše nezávislé skupiny lidí, jež byla schopna ostatnímu obyvatelstvu zabezpečit ochranu a jež tím přirozeně oslabovala celek státu a drobila jej do autonomních držav. Zároveň s formováním šlechty se svobodní měnili v její klienty (Slavík 1946, 70, 96). Příkladem takového procesu byly i přemyslov-

² Šusta 1897, 54–55 ještě plně akceptuje absolutní charakter knížecí moci.

³ Otázkou je, zda Slavík Webera nepoužil spíše jako bojové zástavy, tj. skutečně jen „programově“, jak na to v odpovědích na Slavíkovy kritiky upozorňoval jím tak kritizovaný Josef Pekař. Je však také pravdou, že se Slavík snažil alespoň přibližně vymezit pojmy, s nimiž pracoval. Rovněž usiloval o zřetelné vymezení rozdílů mezi dobou moderní a středověkou – zřetelně to dokládá např. kapitola o středověkém státu, viz Slavík 1946, 64–67, nebo národě, srov. Slavík 1946, 78.

Tab. 1. Rozdělení společnosti ve středoevropských knížectvích raného středověku (Čechy, Polsko a Uhry 10.–11. století) podle *Krzemieńská – Třeštík 1978*, 125. – Tab. 1. The stratification of society in Central European realms of the Early Middle Ages (Bohemia, Poland and Hungary, 10–11th centuries) after *Krzemieńská – Třeštík 1978*, 125.

	Urození	Bojovníci	Velmoži	Úředníci	„Věrní“ knížete
Svobodní	Lid	Bojovníci	Prostí bojovníci		Poddaní knížete
		Sedláci	Dědici		
			Hosté		
			Služebníci		
Nesvobodní	Otroci				

ské državy, jež vznikly výbojem a které také mohly být vojenskou mocí udrženy jako celek, avšak nikoli spravovány a chráněny „zevnitř“ (*Slavík 1946*, 75). Prvotní elity se ovšem podle *Slavíka (1946, 78–79)* vydělovaly pouze na základě bohatství a faktické moci a nebyly ještě chráněny zvláštními stavovskými privilegii. Proto je ještě nelze považovat za šlechtu. Ta se podle *Slavíka (1946, 80–92)* definitivně, tj. jako uzavřený a právně vymezený stav, zformovala až někdy ve 13. století spolu s tím, jak se vytvořilo i její kolektivní vědomí ve formě zemské obce. Svědectví o tom, jak tvrdil, vydávají zejména svědečné řady listin, kde se před významné knížecí úředníky znenáhla probíjovávají osoby bez titulu, nutně opřené o vlastní moc (*Slavík 1946*, 85).

Poměrně záhy na starší badatele navázaly nové generace badatelů, narozených ve 20.–30. letech 20. století. Zásahu na tom měl zejména *František Graus (1965a, 1965b, 1966a)*, jehož představy samostatně rozváděli a precizovali zejména *Barbara Krzemieńská* spolu s *Dušanem Třeštíkem* (společně naposledy 1978), případně *Dušan Třeštík* samostatně (1971; *Třeštík 1987*; in *Třeštík – Polívka 1984*), *Rostislav Nový (1972, 32–36)* a také *Ždeněk Fiala (1961, 1972, 1975²)*, na něž navázali *Josef Žemlička (1989, 1995, 1997)* a samozřejmě také svým příspěvkem k počátkům tohoto uspořádání *Jiří Sláma (1986; 1988)*. Tato skupina autorů vycházela z představy, že knížecí moc byla založena na násilí a úchvatu kmenových práv, jak to ostatně již kdysi důrazně vyjádřil např. *Jan Slavík (1946)*. Podobně jako starší autoři (*Palacký, Šusta, Slavík*) upozorňovali na nevelké bohatství elit a na jejich ne ještě zřetelně ukotvené postavení. Celý soubor představ, který byl dílem zděděn a dílem nově vytvořen, měl svou dynamickou složku, jež vysvětlovala mechanismus vzniku a zániku tohoto modelu státu, jednak svou strukturální složku, jež objasňovala mechanismy fungování tohoto organismu. Nebude od věci si jej několika větami shrnout: Přemyslovci se měli opírat jednak o dobře vyzbrojenou jízdní družinu, jednak o skupinu hradíšť,

kteřá hájila cestu k Praze. Pomoc jim zprvu měla poskytnout snad i velkomoravská knížata, na jejichž dvoře přijal podle Kristiánovy legendy křest kníže Bořivoj. Přijetí a podpora křesťanství, jež přináleželo k nové kultuře elit, mělo k rozrušení starších struktur rovněž přispět nemalou měrou. Stabilizace přemyslovské moci a její rozšíření na území Čech do konce vlády knížete Václava pak údajně vystřídala agresivní expanze, směřující na sever a severovýchod do dnešního jižního Polska, kde ovládnutí Vratislavi, Krakova a dalších hradisek skýtal možnost zmocnit se otroků a také obchodních center, na jejichž tržištích by bylo možno tyto otroky prodat. Výboje bylo možné provést jen díky početné jízdní knížecí družině. Když tato expanze narazila na své přirozené hranice (a také na nepřitele v podobě nově zformované družiny piastovských knížat), došlo k strukturální krizi, jež vyústila v pád přemyslovské moci, neboť stejné množství bojovníků bylo třeba živit z tenčících se zdrojů, přičemž bylo zároveň třeba čelit stejně vyzbrojeným a vycvičeným protivníkům. S utrpěnými porážkami se přemyslovská moc měla nadále omezit pouze na území Čech a posléze Moravy. Umenšení geografického rozsahu přemyslovského panství, a tím i propad příjmů přemyslovských knížat pak údajně vyústil ve snahu intenzivněji využít domácích zdrojů – důsledkem bylo zahuštění sítě hradů, dvorců a tzv. služebných osad, různou měrou podřízených knížeti, které měly do budoucna panovníkovi umožňovat ovládnutí země a slibovaly poskytovat dostatečné zdroje pro užití knížecího dvora a družiny. Slabost celého systému nutila elity k tomu semknout se okolo knížete, knížecí služba pak měla pro ně představovat hlavní zdroj prestiže, bohatství a moci. Systém „knížecí vesnice“, kdy země byla pouhým vlastnictvím knížete, jehož postavení bylo s mocí zbytku elit nesrovnatelné, začaly však již na sklonku 11. století narušovat emancipační snahy elit stejně jako tzv. kolonizační procesy, které v konečném důsledku vedly k totální proměně společnosti – místo společnosti s knížetem v čele a na něm silně

závislých věrných, bojovníků, svobodných sedláků, stále podřízených soudní pravomoci knížete-vlastníka „státu“, a otroků vzniká pozemková šlechta (a časem i zemská obec, spoluprezentující „stát“) a relativně jednolitá vrstva poddaných, nad níž již soudní pravomoc nevykonává kníže a jeho úředníci, avšak primárně vrchnost, jež ji získává z rukou panovníka prostřednictvím imunit. S tím souvisí i to, že se panovnická moc výrazněji orientuje na využívání *dominia specialis*, majetků, jež jsou panovníkovi k ruce z titulu vlastníka, a nikoli hlavy země.

Dušan Třeštík svou představu založil zejména na představě o třech revolučních proměnách české společnosti mezi 10. a 13. stoletím:⁴ za vlády Boleslava I., kdy se měly dotvořit základy přemyslovského panství, za vlády knížete Oldřicha, který údajně započal proces intenzifikace knížecí vlády v zemi a rozsáhlejšího využívání domácích zdrojů, a konečně za Přemysla Otakara I., za jehož vlády české země definitivně akceptovaly soudobé evropské trendy – vznikla „klasická“ pozemková šlechta, vyčlenila se typická středověká města a došlo ke zformování poměrně jednotné vrstvy poddaných. V ranější fázi existence přemyslovského „státu“ ovšem šlechta neexistovala, tvrdil Třeštík. Proti přemyslovskému knížeti stály do určité doby jen knížecí elity, jež mu postupně podléhaly a netvořily základ vrcholně středověké šlechty, přestože v jednom ze svých pozdějších textů uznal, že část starých elit mohla přežít a včlenit se do knížecí družiny (Třeštík – Polívka 1984, 105–107). Význam této představy vynikne, uvážíme-li, že Třeštík sice pojímal střeoevropské raně středověké monarchie jako nástupce Velké Moravy,⁵ avšak právě v tom, jak se velkomoravská knížata, respektive Přemyslovci, Piastovci a Arpádovci vypořádali s těmito knížecími elitami, spatřoval závažný rozdíl mezi těmito mocenskými útvary. Zatímco česká knížata jako celek Přemyslovcům podlehla, tvrdil Třeštík, udržely si velkomoravské elity svou autonomii, jak naznačoval mimo jiné synkretismus velkomoravské kultury (Třeštík 1987, 38–41). Proto česká středověká šlechta nebyla přímým pokračovatelem elit 9. století, avšak vzešla z přemyslovských družiníků a služebníků, kteří se již s přelomem 11. a 12. století začali osamostatňovat a budovat si své majetkové zázemí: vnějším projevem tohoto jevu údajně byla i tzv. „vnitřní kolonizace země“ (Třeštík 1971, 555–561). V rané době – tedy zhruba do poloviny 12. století – měla

ovšem hlavní zdroj moci této vrstvy představovat držba úřadů a obecně vztah ke knížeti (Třeštík 1971, 558–559). Bezprostřední zázemí těchto lidí údajně tvořily nanejvýš statky obdělávané otroky (Třeštík 1971, 558–561),⁶ nikoli velký pozemkový majetek (Třeštík – Polívka 1984, 108–111).⁷ Dušan Třeštík (1971, 99–102) proto dokonce hovořil – v duchu Palackého, Šusty nebo Slavíka – o „mocných“ nebo „bohatých“, jež se vymykali svým faktickým postavením, avšak nikoli právně a na základě dědičného nároku. Pojem práva ovšem Třeštík blíže nevymezil. Argumentoval zejména tím, že před polovinou 12. století neznáme doklady většího nemovitého majetku této vrstvy (Třeštík 1971, 555–561; nověji Žemlička 1990a, 1990b a 1993a). Naopak druhá polovina 12. století a 13. století se měly nést ve znamení uzurpace původních „úřednických obročů“ a vznik pozemkové šlechty, jejíž pozice byla již oproti staršímu období zcela autonomní (Žemlička 1985, 1990a).

Stejně tak ale Josef Žemlička (1990b) upozornil na fyzickou kontinuitu mnoha velmožských rodů od 11. až po 13. století. Pozice těchto předáků a jejich vztah k panovnické moci tak v rámci konceptu oscillovaly od knížecí všemoci až po přiznání značné míry podílu elity na vládě. Stejně problematické bylo i hodnocení svobodných, jež hráli v rámci tohoto konceptu rovněž významnou úlohu – na straně jedné tvořili významnou komponentu pozdějších poddaných, do níž se měli proměnit podobně jako v zemích „klasického feudalismu“ po r. 1000 amalgamací s vrstvou otroků; na straně druhé byla svoboda této vrstvy značně relativizována již pro 11.–12. století. Nicméně podobně jako u celé řady dalších autorů, včetně historiků předválečných, převažoval negativní náhled na elity a zdůrazňování významu knížecí moci, jež na straně jedné umožňovala třídní panství, na straně druhé udržovala jednotný a silný „stát“. Není třeba dodávat, že uvedený soubor představ nelze považovat za zcela konzistentní a přesvědčivý, jak již ostatně přesvědčivě a výmluvněji upozornili jiní (Wihoda 2007, 14).

Dušan Třeštík do značné míry navázal na Františka Grause, jenž sice z důvodů proměny terminologie a kvůli údajné diskontinuitě hradisek uznával existenci hluboké propasti mezi společností 9. a 11. století (Graus 1966a, 143–145) a dokonce akceptoval teoretický nárok knížete na vlastnictví celé země a právo obsazovat úřady (Graus 1966a, 139–143), avšak zároveň souhlasil s existencí alodních šlechtických majet-

⁴ „Změna“ podle Dušana Třeštíka a Josefa Žemličky (2007, 162) představuje ústřední kategorii historického myšlení. K problému jejího postžení z metodologického hlediska a s přihlédnutím k debatám marxistických historiků o proměně feudální společnosti v kapitalistickou viz Holton 1981.

⁵ K tomuto závěru se ovšem dopracoval až v pozdějších letech, zprvu jakoukoli souvislost mezi Velkou Moravou a pozdějšími monarchiemi bagatelizoval.

⁶ Srov. Třeštík – Polívka 1984, 105–111, zvl. 108: „Prestiž a bohatství družinické aristokracie nebyly založeny na velkých statcích a množství poddaných, nýbrž na jejím postavení v družinické hierarchii.“

⁷ Podobně smýšlí Martin Wihoda (2007, 23), jenž však přesto spojuje status této elity mj. i s pozemkovým vlastnictvím.

Tab. 2. Vlastnictví půdy ve středoevropských státech 10.–11. století podle *Krzemieńska – Třeštík 1978, 128.* – *Tab. 2. Land ownership in Central European states in the 10–11th centuries after Krzemieńska – Třeštík 1978, 128.*

Neosazená půda				
Osazená půda	Kníže	Hosté Otroci		
		Statky knížete	Otroci	
			Služebníci	
		Knížecí sedláci		
		Bojovníci	Prostí bojovníci	
Velmoži	Otroci Hosté			

ků (*Graus 1966a, 138–139*)⁸ a se značnou mocí velmožské vrstvy již v 11. století (*Graus 1966a, 139–143, 145–152*). Tato faktická moc se podle Grause poměrně záhy prostřednictvím dědění úřadů i majetků proměnila v teoretický nárok ovlivňovat knížecí rozhodnutí, „*Mitspracherecht*“. Nárok na spoluvládu záhy došel svého výrazu v existenci pojmu „země“, který se již nepřekrýval s panovnickou mocenskou sférou, či ve společném kultu zemského patrona sv. Václava, jak jej můžeme sledovat již od počátku 11. století (*Graus 1966a, 145–152*). Obdobně *Krzemieńska* a *Třeštík (1978, 181–192)* hovoří o vzájemné věrnosti knížete a velmožů a odmítají představu o „knížecím absolutismu“. Jako celek představa Dušana Třeštíka úzce souvisela s hledáním modelů vzniku feudalismu. Podle *Třeštíka (1971, 558–559)* a později např. i *Lubomíra Havlíka*, stejně jako předtím pro mnohé další marxisty, byla pro východní cestu charakteristická slabost jednotlivých potencionálních feudálů, jež předpokládala nutnost úzké kooperace, a tedy i silné knížecí moci, reprezentanta této v jednotlivých slabé kolektivní feudalitě.

Badatelé se ovšem neshodovali v názoru na postavení „svobodných“. Zatímco *Dušan Třeštík (1971, 553–555)* uvažoval spíše o pozvolné proměně těchto

svobodných v pozdější poddané a připouštěl přetrvávání této vrstvy až do 12. století, dával *Ždeněk Fiala (1972, 238–243)* přednost radikální hypotéze, jež spojovala vznik přemyslovského státu s automatickou proměnou této vrstvy v poddané knížete. Fakticky se ovšem nejeví obě představy až tak protichůdné. Dušan Třeštík počítal s tím, že kníže byl vrchním vlastníkem země. Chápal jej jako „panství“, „*Herrschaft*“, realizované výběrem různých druhů dávek, jež by nebylo nutně v rozporu s vlastnictvím přímých uživatelů půdy (*Třeštík 1971, 550–552*). Kromě těchto zdrojů kníže disponoval četnými dvorci obdělávanými otroky (*Třeštík 1971, 175*). Oba autoři rovněž upozorňují, že na hradskou soustavu a systém knížecích dvorců nelze nahlížet jako na zcela oddělené (*Třeštík 1971, 175*).⁹ Rozdíl mezi nimi totiž spočívá spíše v odlišném pojmání úlohy šlechty, které *Fiala (1972, 243–244)* přiřkl panování nad statky už ve starší době a jíž chápal jako autonomní vzhledem ke knížeti v mnohem větší míře než Dušan Třeštík.

Za velmi cenné lze naopak označit postřehy o souvislosti mezi zdaněním půdy a pocitem ztráty vlastnictví dědiny, pro něž *Třeštík* a *Krzemieńska* následně našli doklady i v pramenech mimo Norsko.¹⁰

⁹ Názory Dušana Třeštíka ovšem procházely proměnami i v tomto případě.

¹⁰ *Dušan Třeštík* se ovšem původně inspiroval prací *Aarona J. Gureviče* o norských sedláčích v raném středověku. *Barbara Krzemieńska* a *Dušan Třeštík (1978, 194–200)* následně upozornili na pasáž v *Brunonově Knize o saské válce* (Lohmann,

⁸ „... theoretisch von Anfang an eine Gewisse Oberherrschaft der Prager Fürsten über das ganze Land und allen Boden postuliert worden ist. Praktisch allerdings hatte sich wohl bald ein wirklicher Adelsbesitz im Laufe des 11. Jahrhunderts durchgesetzt.“

Právě tyto příklady ze severského prostředí považují *Krzemieńská* a *Třeštík* za doklad toho, že vztah mezi knížetem a „svobodnými“ se příliš nelišil od vztahu mezi velkostatkářem a poddaným. Otázkou samozřejmě zůstává, nakolik jsou sebrané prameny doklady vzniklé dílem učených kronikářů relevantní pro posouzení mentality tehdejšího venkovského obyvatelstva. Po mém soudu spíše otevírají prostor k poznání legitimizačních strategií, jež měly panství a nadvládu odůvodnit placením různých dávek, platů a tributů, jak to ostatně můžeme vidět na rovněž vztahů mezi tehdejšími společenskými elitami, a nemusí nutně otevírat vlnu do jakési všeobšáhle a jednotné „středověké mentality“. Třeštíkova hypotéza o knížecím vlastnictví země navíc ztrácí na eleganci za situace, kdy se autor snaží tuto svou představu rozšířit o důkaz, že přemyslovský kníže byl jakýmsi „faktickým“ a přímým vlastníkem celé země a argumentuje při tom tím, že mapa osídlení a mapa knížecích donací se takřka překrývají. V první řadě není zřejmé, jaký význam by za této situace mělo rozlišení na oblast přímé panovnické domény s dvorci, v jejímž rámci měl zřejmě panovník větší manévrovací prostor, a hradskeho správního systému. Dále není zcela zřejmé, jak by se toto „skutečné vlastnictví“ lišilo od idealizované představy nároku, vyjadřované prostřednictvím tributu, jíž o pár stran dříve představil. Tím Dušan Třeštík bohužel značně umenšuje význam svého inspirativního pokusu o pochopení vztahu mezi kategoriemi vlastnictví a panství v raném středověku.

Bezpochyby nová (i z hlediska chronologie vzniku modelu „raně přemyslovského státu“) byla snaha generace medievistů narozených ve 30.–40. let 20. století popsat dynamiku celého systému, zejména pak vazbu mezi expanzí, jejím koncem a proměnou sociální a mocenské struktury přemyslovských Čech – významnou roli zde sehrála série monografií archeologa *Jiřího Slámy* (1986; 1988), jenž propojil archeologická data s nečetnými písemnými prameny 9.–10. století a pokusil se doložit expanzi Přemyslovců z Pražska do Čech. Naplnil tak činem důvěru historiků, kteří, vědomi si omezenosti množství a rozsahu písemných textů, hleděli po II. světové

válce s nadějí, dodejme, že s až nezdravě velkou, k archeologii. Historikové přitom nevědomky přehlédli, že uvedený model, zejména pak jeho dynamika, je vystavěn spíše na historických datech, neboť vyhodnocení historie jediného hradiště představuje nákladný a dlouholetý úkol pro početné týmy, který se ani u těch nejdůležitějších přes významný pokrok v bádání nepodařilo dosud naplnit. To platí nepochybně i v případě velkomoravských i raně přemyslovských hradišť, jež sice byla mnohdy prokopávána již od 50. let minulého století, avšak k důslednému kritickému hodnocení autorů výzkumů dochází až nyní (nověji pro české prostředí např. *Bartošková – Štefan 2006; Varadžin 2009; Varadžin 2010; Boháčová, red., 2003*). Proti sobě tak stály doklady z prozkoumaných, avšak ne zcela publikovaných a kriticky vyhodnocených hradišť a sběrů a hrst zmínek v písemných pramenech.

Naopak významný pokrok přineslo postupné publikování prací, které kombinovaly archeologické, historické a toponomastické kladení otázek a propojovaly sídelně historický průzkum s úvahami o proměně charakteru tehdejší elity (ze starších *Žemlička 1980; Boháč 1980*; nověji zejména *Klápště 1994; Velimský 1998*), jež však obvykle hodnotily měnící se situaci v dlouhodobé perspektivě.

Zrcadlo mohl teším českých historiků nastavit berlínský medievista W. H. Fritze (1916–1991). Systematicky to však neučinil. Konfrontoval sice své rozborů českých pramenů s poznatky německého bádání a sociální struktury raně středověké společnosti ve francké říši, avšak na konfrontaci svých tvrzení s hypotézami českých historiků zcela rezignoval. *Fritze*, podobně jako *Třeštík* (1977), vyzvedl význam vrstvy svobodných zemědělců, „*rustici*“, pramenů 11.–12. století a prohlásil je za uživatele půdy, jejímž skutečným vlastníkem ve smyslu římského práva však byl kníže. Z Kosmovy charakteristiky knížecí moci a na základě rozboru vztahu mezi knížetem a „*svobodnými*“ v hagiografii 10. století *Fritze* (1977, 528) dokonce usuzoval na časný vznik této všeobjímající knížecí vlády nad půdou; vysvětlení hledal jak v časném vzniku knížecí moci, tak v roli země ve středověkých českých dějinách. V 11. a 12. století se proto *Fritzemu* (1977, 514) přemyslovské panství ještě jeví jako „*ein umfassender, zentral gelenkter Zwangsdienstapparat, darin durchaus zu vergleichen dem spätrömischen Staatswesen...*“ Právě knížeti byli tito „*rustici*“ povinováni službami a dárkami, jež jejich darováním církvi pouze měnily svého adresáta (*Fritze 1977, 508–514, 520–521, 524*). Až v průběhu 12. století lze podle *Fritzeho* (1977, 514–515) prostřednictvím imunit sledovat nejenom snahy o sjednocení postavení jednotlivých vrstev obyvatelstva v rámci vesnic, avšak také tendence ke vzniku soukromých velkostatků (*Fritze 1977, 523*). Kromě „*rustici*“ údajně

ed. 1937, 80): „*Nolite, dicentes, „optimi Saxones, nolite servitutis iuga recipere, nolite hereditatem vestram tributariam facere... Erigite ergo cervicem iugo servitutis excusso liberam, numquam posthac servitute premendam, adjuvante Deo. Retinete manus a tributis solvendis, retinete possessiones vestras liberam, sicut liberam eas a vestris parentibus accepistis.*“ Není sice vyloučeno, že se tato pasáž týká pouze urozených, jisté však je, že tato představa, spojující plat a nesvobodu, byla poměrně rozšířená, viz také řeč lotrinského hraběte Imma ve Widukindových *Gestechn*, viz *Lohmann – Hirsch, edd. 1935, II. 28, 90: „Et nunc quae necessitas cogit, ut s e r v i a m u s Saxonibus, nisi nostra discordia? ... modo, ut scitis, pro merito honore contumelia ab eo affectus, armis circumdatus, pene ex libero s e r v u s factus sum.“*

ještě existovali různí služebníci, odvádějící knížeti služby nebo zvláštní výrobky a také bojovníci, jež nebyli vybavováni půdou (Fritze 1977, 524 a 527). Mocné Fritze (1977, 526–527) charakterizoval jako vrchní vrstvu společnosti, tvořící součást královské družiny a zcela srovnatelné s merovejskou „*trustis dominica*“, tedy skupinou králi blízkých lidí. Přes jisté rozdíly ve vývoji sociální struktury v českém prostředí postuloval podobný vývoj jako na západě: i zde měla vrstva poddaných vzniknout nivelizací rozdílů mezi drobnými svobodnými a nevolníky (Fritze 1977, 529). Nápadné shody mezi jeho názory a mezi názory českých medievalistů té doby, jež ale Fritze zřejmě neznal, ovšem varují před tím, abychom i názory českých historiků pokládaly nutně za přímý důsledek jejich bytí pod mocí totalitního režimu.

Bez pokračování zůstal stručný, avšak originální text Petra Charváta (1992), jenž se zamýšlel nad otázkami vlastnictví struktur příbuzenství a postavením ženy. Kromě tradičních textů však využil rovněž jazykovědných vodítek, když upozornil na určité skupiny jmen (-ici/-ovici-), jež podle jeho mínění označují uskupení, která se sdružovala kolem představy společného předka (Charvát 1992, 374). Charvát rovněž upozorňuje, že v rámci těchto klanů bylo možné uplatňovat rekrakt, a že tedy byl majetek jednotlivých členů vnímán částečně i jako majetek celého klanu (Charvát 1992, 375–376). Na základě kvantitativního rozboru tvrdí, že zhruba třetina až polovina obyvatel Čech příslušela ke klanům tohoto typu (Charvát 1992, 376). Potřeba jednotné správy společného majetku vedla, dodává Charvát, k majetkové diferenciaci uvnitř těchto klanů, jak naznačuje výskyt termínů jako „župan“ či „vladyka“ (Charvát 1992, 376). Následně se vydělují i užší rodiny a jednotlivci se údajně začínají odkazovat k nejbližším předkům (Charvát 1992, 376–377). Naproti tomu se dají doložit i skupiny s koncovkou -ané-, u nichž Charvát předpokládá přínáležitost k nižším společenským vrstvám (Charvát 1992, 379–380).

Odlíšná východiska předestřel Vratislav Vaníček, jenž věnuje problematice šlechty vrcholného středověku svou pozornost rovněž již řadu desetiletí. Ve své souhrnné studii se rovněž sice stručně, avšak hutně a se zohledněním dobového kontextu vyrovnává s názory starší historiografie. Příznačná je pro něj snaha nahlížet středověké elity nejenom v kontextu ekonomickém (majetky elity), případně mocenském (podíl na moci), ale také v kontextu společenské imaginace (Vaníček 2003, 16–18; srov. Macek 1997). S tím souvisí i protežování role mytizujících vyprávění a obecně společných tradic při vzniku státu, respektive legitimizaci panovnické moci v rovině posvátna a charismatu, jež autor upřednostňuje před zdůrazňováním významu otevřeného násilí (Vaníček 2003, 18–21). Proto také zdůrazňuje státo- (či spíše komu-

nitotvornou) roli elit, nalézajících právo (Vaníček 2003, 19), na jejichž konsens je kníže – přes občasně násilnické výstřelky – odkázán (Vaníček 2003, 21–22, 25–26). Proto také v družině nevidí nástroj panovníka proti šlechtě, jako spíše produkt dobové válečnické kultury, jež je typický pro soudobé společnosti (Vaníček 2003, 24–25). Vývoj od 10. po 14. století tak nevnímá jako revolučních, ale evolučních (Vaníček 2003, 22–23).

Ani Libor Jan se nedomnívá, že by v 11. a 12. století existovali jedinci vlastníci rozsáhlé majetkové komplexy, avšak nepodceňuje ani držbu pěti vesnic a upozorňuje, že takových lidí mohlo žít v soudobých Čechách a na Moravě určitě více a mohli také patřit do stejného klanu (Jan 2006, 186). Za zcela zřejmě pak považuje vydělení panovnické domény z celkového rámce knížecího panování (Jan 2006, 186–187). Dále předpokládá existenci beneficí, tedy majetkových výbav úřadů, jež byly příslušným osobám dočasně přidělovány; odmítá v nich však vidět podíl na státních příjmech (Jan 2006, 188v193). Význam šlechty spatřuje rovněž v její úloze při nalézání práva (Jan 2006, 194–215) a za zdroj urozenosti považuje také držbu větších výměr půdy (Jan 2006, 251–253). Na transformační procesy 12.–13. století nenahlíží pod prizmatem loupeže-privatizace, jako spíše zdůrazňuje pragmatický přístup panovníka, který výměnou za sice vlastněné, avšak neobdělávané, a tedy bezcenné plochy získával věrnost své šlechty, která je nejenom nechala zúrodnit, avšak mu také z nich poskytovala příjem a podporu (Jan 2006, 253). Zároveň, tvrdí, došlo nikoli k zániku, ale spíše k restrukturalizaci hradske soustavy, kdy se staré hrady proměnily v města, případně hrady nového typu (Jan 2006, 251–253; srov. již Žemlička 1978).

S vystoupením Libora Jana souvisí hutný příspěvek Martina Wihody (2007), který nejenom shrnuje autorovy názory, ale také zasazuje úvahy starší historiografie do širšího dobového kontextu. Wihoda (2007, 16–18, 28) sice připouští, že kníže přemyslovské doby byl schopen dosti rozsáhlých zásahů proti svým poddaným, zároveň však ukazuje, nakolik byl omezován elitami. Rovněž připomíná, že již Kosmas rozlišoval mezi bojovníky prvního a druhého řádu (štitonoši) (Wihoda 2007, 21). Přestože připouští, že vztah ke knížeti mohl být zdrojem společenského vzestupu (Wihoda 2007, 23–24), věří zároveň v existenci vrstvy „*starších země*“, jejichž status zajišťovalo mj. vlastnictví nemovitého majetku, byť nevelkého (Wihoda 2007, 23), případně výhradní právo volby knížete, které „*symbolicky oddělovalo starou šlechtu od zbohatlíků a povýšenců a z intronizačního rituálu vylučovalo dvořany nebo družiníky druhého řádu*“ (Wihoda 2007, 21 a 27, zde na s. 27). Nepřímo upozorňuje i na další statusové symboly, např. na vzácně ostrý Benedův meč (Wihoda 2007, 21). Na otázku „*čím se však*

lišil urozený předák od dvořana nebo hradského správce, či spíše lišil se vůbec?“ odpovídá až v souvislosti s Vršovci a domnívá se, že mezi nimi nemusel být velký rozdíl (Wihoda 2007, 22 a 25), přestože se jedná o několik naprosto rozdílných způsobů kategorizace (podle urozenosti / blízkosti knížeti / držby „úřadu“). Tomuto závěru však odporuje předchozí autorovo tvrzení, jež klade proti sobě „starší země“ a „dvořany“ či „družiníky druhého řádu“. Stejně tak nelze doložit „generacemi sdílené a pečlivě kultivované vědomí, že mohou vstupovat do veřejného prostoru“, neboť „ego-dokumenty“ z prostředí tehdejších elit nemáme, Kosmova kronika je jenom nepřímým svědectvím, reflexí soudobé situace z pozice pražského kanovníka, a o vědomí svých hrdinů mnoho neprozrazuje. Lze jej však docela dobře předpokládat.

Jak vidno, novější diskusní příspěvky se mnohdy nevyvíjejí hodnocením faktické situace (rozsah majetku elit, transformace hradských center, apod.) závěrům starších generací. Jsou však pokusem zasadit je do odlišného výkladového schématu, v jehož rámci se mění zejména pozice elit, představa o zdroji jejich moci i vztahu k vládnoucí dynastii – elita je nověji nazírána jako systémotvorný a společenským systémem vynucený nositel státnosti, nikoli jako pouhý „služebný element“, který „stát“ nakonec rozkrade a rozloží. Mj. sílí důraz jednak na význam sociálních vazeb (Jan, Wihoda), jež k sobě poutají jednotlivé příslušníky elity, jednak na důležitost sdílené kultury, jež je nahlížena jako klíčový prvek při utváření identity elit (Vaníček, zčásti Wihoda), který – domyslíme-li to do důsledku, teprve umožňuje existenci stabilnějších mocenských struktur.¹¹ Zároveň sílí dobrým úmyslem vedená snaha využít některých výkladových rámců moderní historiografie (např. „politické rituály“ Gerda Althoffa; koncept „země“ Otto Brunnera; „sociální paměť“ Maurice Halbwachse), jež ovšem nutně naráží na nevelký rozsah písemných pramenů. Nepřekvapivě jen malá pozornost je věnována nižším složkám obyvatelstva (výjimkou je *Petráček 2003*).

Starší historiografie a zdroje její inspirace

Ve schematicky načrtnutých modelech raně přemyslovského „státu“ a jeho sociální struktury i dynamiky snadno odhalíme různé zdroje inspirace nebo souznění, ať již s díly starší české historiografie,

s pracemi školy *Annales* (případně obecně u „západní“ historiografie a jejího pojetí osudů pádu římské a karolínského říše)¹² nebo u spřízněných polských historiků.¹³ Uvažujeme-li, jak problém českých raně

¹² Zdrojem inspirace zejména při pokusech pochopit proměnu této primitivní společensko-mocenské struktury během 12.–13. století byly – kromě starších textů Šustových, Šimákových či Novotného – bezpochyby texty francouzských mediévistů, zejména *Marca Blocha (1999)*, *George Dubyho (1971)* a ve shrnutí podobě v knize *Jean-Pierr Polyo a Erica Bournazela (1991)*, kteří se – kráčeje ve šlépějích liberální historiografie 19. století – pokusili popsat, jakým způsobem se měla rozpadnout, „zprivatizovat“, panovnícká moc v průběhu 9.–11. století, jak se měl proměnit charakter elit a venkovského obyvatelstva. *Bloch (1999, 84)* zřejmě spatřuje ve státu jediný dostatečně mocný a spravedlivý organizační element veřejných zájmů, neboť píše, že „s pádem Karlovské říše byla zničena poslední moc, která byla dostatečně prozřívavá, aby se starala o veřejné práce, a dost mocná, aby prosadila vykonání alespoň některých z nich.“ Na tuto první fázi feudalismu, jež navazuje na období Karlovců a jež se vyznačuje hlubokým propadem, má navazovat mezi léty 1050 a 1230 druhá, která stojí ve znamení budování monarchie (*Bloch 1999, 93–97*). Ve fázi propadu pak údajně dochází k oslabení veřejnoprávních institucí pro vymáhání práva (*Bloch 1999, 436–441*), již odpovídá postupně klesající pravomoc sesazovat „úředníky“; s tím také oslabuje schopnost odlišovat „honores“, „úřady“ jako instituce od osobních poct, přičemž dochází i k jejich splývání s „beneficií“ k nim přidělenými, která tendují k dědičnosti (*Bloch 1999, 234–237*, na konkrétních případech srov. *Bloch 1999, 237–257*). Z regionální perspektivy se tento proces pokusil zmapovat zejména *Georges Duby (1971, 89–108)*, jenž rovněž upozornil na uzurpaci královské moci hrabaty – dokonce užil spojení „*decomposition de l'Etat franc*“ (s. 98). Ta se projevila jednak snahou zmocnit se soudní pravomoci nad svobodnými, jednak se odrazila v postupně proměně udělovaných úřadů v dědičné. Ruku v ruce s tím mělo dojít ke splnutí „svobodných“ a „otroků“ do masy poddaných/nevolníků. Sluchu došla u nás rovněž koncepce „*incastellamenta*“, tedy poměrně bouřlivého nárůstu počtu menších opevněných sídel, jež s sebou alespoň v některých oblastech neslo slábnutí královské, či jiné ústřední moci a její uzurpaci nejprve ze strany vévodů a hrabat, později i jednotlivých menších baronů a hradních pánů, „kastelánů“ (*Toubert 1973*). Nicméně se proměnila v představu, že původně byly hrady budovány jenom králi a pro jejich potřebu, nicméně došlo brzy k jejich zabráním šlechtou (např. *Durdík 2004*; kriticky *Razím 2004*, *Klápský 2003b*). Představy Blocha a Dubyho byly dále petrifikovány dalšími a dalšími monografiemi, věnovanými jiným francouzským regionům. Francie se tak zase jednou bezděčně stala měřítkem „klasického historického vývoje“, kdy odlišnosti sami představitelé jiných historiografií vnímali jako „odchylky“ od klasického modelu, případně se alespoň snažili hledat vývojové paralely, aniž by ovšem kladli této představě dostatečný odpor založený na znalosti místních textů, jak to koncept ideálního typu vyžaduje.

¹³ Polská historiografie – upozorníme zejména na *Karola Buczka (1958)* a později *Karola Modzelewského (1975; 1990²)* – to byla, jež se již na sklonku 50. let 20. století začala výrazněji zabývat rozbohem zdrojů raných monarchií a poskytla tak inspiraci stejně jako cenná data *Barbaře Krzemieńské* a *Dušanu Tręśtíkovi* k vybudování konceptu služebných osad, jehož platnost byla zejména díky *Matuši Kučerovi (1974)* záhy rozšířena i na monarchii Arpádovců. České bádání v nich spatřovalo samostatný pilíř knížecí moci, jenž spolu s hradskou soustavou a snad i knížecími dvory zajišťoval knížecí moc mimo centrum. Od „služebníků-řemeslníků“ karolínských panovníků se měli „služebníci“ Přemyslovců, Arpádovců nebo Piastovců lišit tím, že neseděli přímo na dvorcích, avšak byli rozestaveni na venkově.

¹¹ Dlužno podotknout, že s výzkumem těchto fenoménů začala skupina badatelů okolo modelu státu středoevropského typu, aniž by je však výrazněji zohlednila při jeho formulaci – jedná se zejména o práce o kolokviích, významu svatováclavského kultu či vyhodnocení nekrologií (*Tręśtík; Źemlička*).

středověkých dějin v pohledu soudobé medievistiky uchopit, v prvním plánu můžeme hovořit o symbolických centrech, jak o nich uvažuje *Miloš Havelka (2001)*, tedy o problémových okruzích, které není možno obejít, má-li se „správně“ řešit daný problém – mezi ně lze např. zařadit problém svobodných, charakteru elit a jejich kontinuity. (Z hlediska vyčlenění sociální skupiny a její vnitřní hierarchizace by snad bylo výhodnější vycházet z konceptu pole *Pierra Bourdieu (2011)*. V kontextu tohoto textu se však nejedná o klíčovou otázku, neboť jsou si oba koncepty v konečném důsledku velmi blízké.) V druhé řadě pak můžeme hovořit o různých způsobech řešení problémů, jež vyplývají z toho, že se okolo těchto symbolických center pohybujeme – např. hovoříme o problematice „svobodných“ a jejich existenci buď popíráme, nebo potvrzujeme. Neméně důležité je, jak následně vnímáme a popisujeme pod vlivem soudobého diskursu stanoviska starší historiografie, jejíž znalost obvykle bývá jenom povrchní. Typicky to můžeme vidět na otázce svobodných, kdy se běžně přijímá domněnka, že problém svobodných řeší jinak liberální historikové (znevlnění svobodných šlechtou a oslabení státu) a jinak se s ním vypořádávají stoupenci (nebo spíše současníci) *Otto Brunnera*, podle nichž se svobodní stávají již se vznikem státu jeho nevolníky – *Karl Bosl (1972)* dokonce hovoří o „*freie Unfreiheit*“. Nicméně bližší pohled na díla historiků první poloviny 19. století neumožňuje vidět mezi nimi a Brunnerovou školou tak ostře vymezenou hranici. Navíc myšlenka „*svobodné nesvobody*“ – přestože např. v prostředí východoněmeckých medievistů sklidila ostrou kritiku – v mnohém konvenovala i marxistovi *Zdeňku Fialovi*, neboť mu umožňovala argumentačně vyztužit představu raně středověké monarchie jako nástroje vládnoucí třídy a místo jednotlivých feudálů postavit alespoň feudální třídu semknutou okolo panovníka; *Fiala* se ovšem od následovníků *Otto Brunnera* lišil v tom, že proměnu spojoval se vznikem knížecí vlády a nekladl ji na „počátek dějin“; rovněž nikdy neobhajoval panství elit jako „přirozené a dobré“.¹⁴ Přesto mohla sloužit

i v modelu, který počítal s dávnou existencí panství prašlechy, definované charismatem a mocí, v němž rovnost neměla mnoho místa. Uvedený příklad rovněž dokládá sílu kontinuity kladení si otázek, jež je v mnoha ohledech nezávislá na vnějšku a jíž tak můžeme považovat za autonomní pole ve smyslu *Pierra Bourdieu*. Kdybychom se zaměřili na metodu uvedených studií, zjistili bychom dále, že mezi pracovními postupy badatelů 19. a 20. století nebyl přes politické revoluce a proklamace samotných historiků mnohdy žádný závažný rozdíl.

Kromě evropské historiografické tradice nelze pominout ani hlubší filozofické kořeny, které stály u zrodu těchto symbolických center. Ty mnohdy zůstávaly skryty, ale jejich význam by nebylo moudré podceňovat. Bez určitého povědomí o významu a charakteru svobody totiž jakákoli diskuse o „svobodných“ ztrácí svůj smysl. Pokud budeme svobodu chápat ve smyslu liberálních autorit 19. století, za níž se skrývá obraz-ideál soudobé „rozšafné“ střední třídy a jejich práv shromažďovat se, volit, být volen a očekávat rovný proces, budeme ve svobodě spatřovat možnost volně rozvinout vlastní schopnosti bez omezení stavovského systému. Tomu je blízké pojetí starších historiků práva, jimž ke svobodě stačila rovnost před zákonem. Přihlédneme-li však např. s Marxem k ekonomickému rozměru svobody a zamyslíme-li se nad faktory, které bez vysloveného slova zákona poutají životy jedinců, náš náhled na pojem „svobody“ se velmi zřetelně změní. Zase jiného významu nabyde pojem svobody v dílech stoupců „nových ústavních dějin“.

Stejně se tomu má s představou „státu“. Za jeden z příznačných paradoxů modelu „státu středoevropského typu“ můžeme přitom považovat snahu na jedné straně opěvovat úžasnou „sílu“ panovnické moci a její schopnost mobilizovat, doloženou ovšem pouze prostřednictvím kronikářských historek, přestože se na straně druhé považuje toto fungování „státu“ za nanejvýš neefektivní – tato představa zřetelně ukazuje, že podle autorů modelu je „silný stát“ pouze diktatura, která nerespektuje přání a potřeby obyvatelstva a vládne s použitím otevřeného i symbolického násilí, a tedy bez ohledu na právo. (Mezi řádky se zdá prosvítat myšlenka, že tento model státu autorům konceptu imponuje.) Oproti důrazu na

¹⁴ Karl Bosl, Otto Brunner, Walter Schlesinger, a další se pokusili přehodnotit naše představy o svobodných a elitách. Rovněž důrazněji než autoři přelomu 19.–20. století zformulovali kritiku liberálních „*Verfassungsgeschichte*“ a jejich snahu hledat moderní instituce v raně středověkých „státech“. Sami se přiklonili k tomu, že bychom měli ve větší míře analyzovat význam dobových pojmů; zároveň zdůrazňovali „přirozené“ kořeny autority tehdejší elit, jež existovaly od pradávna a jejichž moc vyrůstala z moci pána domu a otce, jež měly být i předobrazem panovnické moci té doby (kriticky již *Kroeschell 1968*). Zatímco některé postupy této badatelské větve došly uznání (výklady soudobé terminologie, srov. např. *Bosl 1964*), většina jejich závěrů, stejně jako ideových východisek byla zkritizována jak z důvodů věcných (srov. *Müller-Mertens 1963*; *Krause 1969*; *Schmitt 1977*), tak i z důvodů metodologických (*Graus 1986*) a rovněž i pro své ideologické ukotvení nacionalistické ideologii

(*Algazi 1997*; smířlivěji *Oexle 1984*); Müller-Mertens i Krause však také zároveň upozornili, že tyto *liberi* nebyli homogenní skupinou, ale právně definovaným „stavem“, pro nějž bychom z hlediska sociálního postavení i majetku těžko nacházeli společné jméno. Neměli bychom však zapomínat, že představa „*Personalverbandstaatu*“ (T. Mayer), tedy fakticky snaha zdůraznit význam společenství elit pro existenci mocenských struktur, podnítila hledání nositelů této státosti a jejich vzájemných vazeb a vedla přímo k prosopografickým výzkumům a k analýze memoriálních záznamů karolínských i ottonských dob.

význam kolektivního rozhodování a obecně vlády práva je to podstatná změna. Tento pohled se ale mění například v *Třeštík 2001*, kde autor zdůrazňuje rozhodnutí se elit pro stát.

Tyto předpoklady jsou však nanejvýš problematické. Můžeme skutečně sílu spatřovat ve schopnosti občas vnutit obyvatelstvu svou vůli? Nebo ji máme spíše zdůvodňovat existencí daní? Písmá? Institucí? Tedy s určitou pravidelností fungujících institucí s jistým neosobním rozměrem? Tím nemá být popřena role otevřeného násilí, již bohužel až příliš dobře dokumentují archeologické prameny (*Štefan – Krutina 2009; Bartošková 2011*), jen je třeba zdůraznit, že se jednalo pouze o jeden z mnoha nástrojů vytváření společenských situací a jejich změny. Bohužel nutná diskuse kritérií a limitů „státní moci“ v přemyslovském diskursu chybí, jedinou výjimkou je okrajové a zcela neorganické připomenutí jedné z Weberových definic státu jako monopolu na organizované (a doplňně legitimní) násilí,¹⁵ na něž však nenavazuje analýza pramenů, která by vedla k úvaze o míře naplnění této definice v raném přemyslovském knížectví. (Totéž platí i upozornění, jež srovnává poměry v přemyslovském knížectví a v pozdně antické římské říši.¹⁶) Stranou zůstala rovněž reflexe debat,

jež vedli přední intelektuálové z řad filozofů, sociologů, i právníků o povaze moci po II. světové válce (a v důsledku střetu s totalitárními režimy) a jež byly motivovány snahou rozlišit legitimní a legální moc, násilí a vládu (např. *Arendt 1995*). Výklad procesu vzniku státu tak nemívá analytickou hodnotu, je spíše pokusem evokovat v nás určité dojmy a představy za pomoci literárních prostředků a některých obecně sdílených představ. Jinými slovy vykazuje tytéž slabiny, jež např. *Miloš Havelka (2001)* připisuje většině účastníků diskusí o smyslu českých dějin.

Málo povšimnuty – a to i v širším rámci evropské medievalistiky – dlouho zůstaly rozličné antropologické, sociologické a psychologické koncepty. Ty sice byly zformulovány s použitím informací, získaných ve zcela jiném prostředí, avšak přesto by mohly poskytnout jak analytické kategorie, tak podstatně bohatší a různorodější soubory dat, dokumentujících procesy formování skupin, způsoby reprodukce její identity, případně mechanismy vytváření a předávání moci.¹⁷ Je možné tyto koncepty a kritizovat a nelze je také brát jako nesporný zdroj informací při úvahách „jak to skutečně bylo“ nebo jako zdroj efektních analogií, nicméně rozšiřují prostor našich úvah, neboť sice neříkají, jak to být muselo, ale alespoň ukazují, jak to být mohlo.

Podíváme-li se, jakým způsobem se novější bádání o přemyslovské době inspirovalo, zjistíme, že v případě hodnocení významu svobodných a elit v domácím diskursu převážil odkaz starší historiografie, jež otázku osudů knížat 9. století, svobodných a vazbu elit na knížete hojně diskutovala (či spíše pro nedostatek pramenů postulovala) a do nově budovaného modelu byla řada starších názorů spíše jen přejata

¹⁵ Připomeňme, že Weberův „ideální typ“ bohužel doprovází nepochopení jeho funkce. Zatímco Weber stanovil ideální typ jako pomyslný metr – a nikoli jako reálně existující entitu, jež má napomoci komparaci jako badatelskou obcí sdílený ideál (srov. k tomu např. *Horský 2009*). Mnozí badatelé jej pochopili spíše jako pokus naroubovat násilně weberovské představy na historickou skutečnost. Co lze naopak diskutovat, je vhodnost kritérií, kterými konkrétní ideální typ definujeme a možný, zcela jistě nežádoucí vliv weberovského ideálního typu na konkrétní analýzy. Jedná se ovšem o obecný metodologický problém, jak vůbec ve společenských vědách zacházet s modely. Je totiž zřejmé, že samotný popis je sice alespoň zdánlivě přesný, ale nedostatečný a navíc většinou implicitně určitá základní východiska stejně obsahuje, zatímco model je nutně konzistentní, a proto redukcionistický.

¹⁶ Základní, nutnou, avšak mnohdy nevyslovenou, ba dokonce popíranou premisou tohoto modelu byla představa, že merovejská i karolínská monarchie fungovala jako přímý pokračovatel pozdně antických tradic se silnou delegující ústřední mocí a nezávislými institucemi, jež byla postupně strávena centrifugálními tendencemi aristokracie, až se rozpadla do nekonečné řady soupeřících hradních panství (*Třeštík – Polívka 1984*). Neméně diskutovaným tématem se stala tradiční otázka hranice mezi středověkem a antikou. Zatímco tradiční bádání tendovalo k uvažování v protikladech a snažilo se posouvat hranice antiky hluboko do středověku (*Pirenne 1939*), případně hledalo etnické (zejména germánské), archaické kořeny středověkých struktur, novější bádání se snaží tato dvě krajní stanoviska smiřovat. Zatímco ale s pádem nacismu došlo pochopitelně k diskreditaci učení o germánské rase a postupně zeslábl druhý proud, ještě v 50.–60. letech reprezentovaný autory, kteří získali své vzdělání před válkou (např. *K. Hauck 1963 a 1970; W. Schlesinger 1974*), stále je mnoho těch, kteří hájí plnou kontinuitu pozdně římských institucí až do pozdně karolínské doby (srov. z novějších *Durliat 1990; Werner 1998*). Stranou ovšem již zůstaly jak pochybnosti o Durliatových tezích, tak zejména debaty, v jejichž rámci

se anglicky a francouzsky hovořící medievalisté pokoušeli zpochybnit teze o revolučních proměnách společnosti okolo r. 1000. Mimo ustavený diskurs také zůstala anglosaská historiografie, což se může jevit paradoxní s ohledem na zřejmé, byť zřejmě vnějškové paralely (dřevohlinité pevnosti, předpokládaná a vehementně diskutovaná silná ústřední moc, periferní postavení vzhledem ke karolínskému centru, snaha navázat zvláštní vztahy s kurií). Výsledky analýz některých autorů (*Esders 2009*) navíc naznačují, že některé instituce, jež chápeme jako ryze středověké a do období silného římského státu se nám nehodí, jsou již antického původu. To by potvrzovalo představy o určité kontinuitě mezi antickým a středověkým, avšak v tom smyslu, že pozdní antika byla bližší středověku, a nikoli naopak.

¹⁷ Situace se bezpochyby mění i s tím, jak přibývá mezinárodní spolupráce, nicméně i zde – až na výjimky – dochází k reflexi poznatků sousedních obor se značným zpožděním. Určitým přelomovým dílem pro rané středověkou historiografii je bezpochyby habilitace *Reinharda Wenskuse (1961)*, následovaná pracemi *Herwiga Wolframa (2001³)*, *Waltera Pohla (1988)* a dalších. Stejně významným příspěvkem jsou rovněž série prací žáka *Gerda Tellenbacha (1957)* a jeho žáka *Karla Schmida (1998)* zkoumajících udržování skupinové identity prostřednictvím sdílené paměti (klášterní memoriální záznamy pro zkoumání prostředí klášterního, i pro sledování karolínské šlechty).

bez hlubších analýz.¹⁸ Většinu řešení bychom totiž snadno odhalili v dílech badatelů 19. století, kteří uvažovali např. jak o vybití knížat Přemyslovci, tak mluvili o jejich vplynutí mezi nové elity, případně formulovali smířlivé teze, přisuzující různým knížatům i různé osudy.

Bylo už jen logické klást hledat paralely mezi raně středověkými knížectvími střední Evropy a karolínskou monarchií, již Dušan Třeštík, nacházejí v 90. let 20. století inspiraci v práci Jeana Durliata, považoval za bezprostřední dědičku Říma a jeho institucí (srov. pozn. 14). Vývoj středoevropského prostoru, nejprve vyzdvihoval jako důsledek specifického vývoje, se naráz začal jevit jen jako fázově posunutý, avšak zcela typický ve srovnání se západní Evropou. Vývoj názorů Dušana Třeštíka a zprvu také Barbary Krzemienské na význam Velké Moravy pro vznik modelu a na případný význam karolínské říše jako „vzoru“ však prošly od 60. let 20. let složitým vývojem, kdy autoři vystřídali prakticky veškeré možné kombinace (srov. *Krzemienská – Třeštík 1965*, 650–651; *tíž 1978*, 200; *Třeštík 1997*, 292; *Třeštík – Žemlička 2007*, 140). Od prvotního odmítání velkomoravského prostřednictví v 60. letech přes přijímání této hypotézy na sklonku 70. let až po konstatování o neexistenci dokladů v druhé půli 90. let. Debata se následně soustředila na chronologické problémy, stranou ovšem zůstala ta problematická skutečnost, že direktivní přenos komplexních jevů či organizačních struktur není v zásadě možný a obvykle vede pouze k povrchní nápodobě. Důvody těchto proměn neznáme – nabízí se snad vliv momentální četby, avšak ten by bylo třeba dále prokázat.

Přestože každý model vždy demonstruje jen některé vlastnosti popisovaného jevu, a je tedy nutně selektivní, musí se sama představa „karolínského modelu“ jevit ze své podstaty jako nevhodná, neboť přináší přílišnou míru generalizace, jež při své aplikaci nepřidává k našim vědomostem nic navíc. Dodejme, že mnozí odborníci na karolínskou dobu poukazují na značné regionální rozdíly mezi jednotlivými kouty karolínského impéria, i co se týče hospodářské a sociální struktury, případně právní kultury – ukazuje se, že tzv. klasický typ velkostatku byl rozšířen jenom v ústředních oblastech říše, zatímco jinde sehrávaly podstatně výraznější úlohu např. klientské vazby (*Verhulst 2002*); tím souvisí i různé modely sociálních vztahů na různých územích říše, ani nemluvě o různých právních okruzích vycházejících mj. z různých „barbarských zákoníků“. O rozmanitosti zvyklostí na území karolínského impéria

ostatně svědčí různé strategie uplatňované při pokusech o legitimizaci panovnické moci na různých územích, jež citlivě reagovaly na různé regionální zvyklosti; tentýž závěr platí i pro zdánlivě jednotnou karolínskou kulturu (srov. *Garipzanov 2008*). Říši v jednotný celek nespojoval hospodářský a správní model, ale osoba panovníka a říšské elity, jež impériu sjednocovaly prostřednictvím majetků získaných v různých *regnech*. Jejich společnou identitu pak definovaly služba králi, přijetí zodpovědnosti za osudy říše, ale také sdílení pamětních záznamů v různých kláštorech, vytváření společné paměti prostřednictvím rychle se šířících opisů letopisů (*McKitterick 2004*). Intenzita této rukopisné kultury je samozřejmě nesrovnatelná s tím, co známe z našeho prostředí 10.–12. století. Stejně tak asi nemohla karlovská říše inspirovat udílením dědičných lén, neboť se již skoro dvacet let ukazuje, že lenní zvyklosti intenzivněji pronikají do užívání až během 11. a 12. století, a to i v oblastech, které jsou tradičně považovány za kolébku lenního systému (*Tabuteau 1988*). Není však také důvod, proč by „úředníci“ nemohli být zajištěni podílem na příjmech a proč by museli získávat beneficia vázaná k úřadu, případně proč nahlížet tyto dvě možnosti jako na vzájemně se vylučující. Statisticky určit vzájemný podíl obou variant prameny rozhodně neumožňují. Můžeme tedy opět zopakovat, že z metodického hlediska jistě i v tomto případě platí, že analogie z jiných prostředí mohou vždy jenom rozšířit pole interpretačních možností, nelze jich užívat jako důkazního prostředku.

Oproti Velké Moravě bylo pro model fungování přemyslovského knížectví 11.–12. století již k dispozici více písemných pramenů. Nepočtené, avšak většinou obsáhlé listiny, převážně pozdější falza fundančních listin kapitul a klášterů, obsahovaly stovky jmen a často i konkrétních údajů o povinnostech nevolníků i svobodných, stejně jako o možných zdrojích moci knížete a o správě jeho knížectví. Spolu s několika málo vybranými historkami přebranými z narativních pramenů dotvářely tyto texty obraz ne snad efektivně, zato však direktivně a centrálně, úřednický spravované domény, skutečného „vlastnictví knížete“. Služebná organizace, která měla přímusem zajistit knížete a jeho úředníky nutnými službami a výrobky, v tomto systému sehrávala svou důležitou roli, byť se obvykle mělo za to, že se postupně s dary církvi rozpadala a ve 12. století již nehrála valnou roli. Kromě zmínek o darovaných služebnících vykonávajících specifické profese, případně o závislých osobách, odvádějících dávky ve výrobcích, opírala se tato bezpochyby důmyslná hypotéza o četné, byť zdaleka ne jednoznačné toponomastické doklady. Ty měly dokládat existenci celých specializovaných osad, jež sice obývalo zemědělsky činné obyvatelstvo, jež nicméně byly knížeti povinovány nějakou

¹⁸ Výjimkou je analýza *Jiřího Slámy (2006²)*, jejíž vznik umožnila existence zajímavé, nicméně solitérní skupiny zpráv ve franckých letopisech, které umožňují sledovat chování elit na českém území v 9. století.

zvláštní službou či odvodem řemeslných výrobků. Stejně jako v polské historiografii však ani v českém medievistickém bádání nedošlo ke shodě na tom, zda tato organizace byla připoutána spíše ke dvorcům, k hradům, nebo zda dokonce netvořila samostatný pilíř knížecí moci. Očekávalo se jen, že archeologie doklady výrobních aktivit na venkově tento obraz potvrdí. To se však dosud nestalo. Od trojice prvních, dosud zásadních a nepochybně inspirativních textů Barbary Krzemieńské a Dušana Třeštíka tak došlo jen k malému pokroku a diskuse se omezovala nanejvýše na řešení spíše neřešitelných problémů, než na novou analýzu dostupných pramenů.

Více než staletá diskuse nad charakterem společenského uspořádání přemyslovského knížectví před r. 1200 bohužel jen v omezené míře využívá všech možností, jež nám nabízí byť omezený soubor pramenů. Za prvé, jen málo pozornosti se také s výjimkou klasické pramenovědné kritiky věnovalo zhodnocení pramenné hodnoty zkoumaných textů. Za druhé, většina autorů jen málo přihlížela k chronologickému, provenienčnímu nebo regionálnímu rozměru zkoumaných souborů dat. Do r. 1200 je to snad omluvitelné nevelkým rozsahem dat, nicméně po r. 1200 by bylo vhodné při dalších nutných analýzách získaná data náležitě rozřadit, aby se zmínky z počátku 13. století neocitaly vedle zpráv z konce století a bylo možné postřehnout (nebo zpochybnit) změny ve struktuře a dynamice tehdejší společnosti. Za třetí, s výjimkou několika málo textů nebyly soubory zpráv hodnoceny systematicky – to úzce souvisí s problémem, na nějž jsem již poukázal, tedy s otázkou vyhodnocení samotných pramenů. Zde je třeba vyzdvihnout kritizovanou Grausovu monografii, jež je sice zohyděna odpornou rétorikou a metodickými nedostatky, přesto představuje pokus o překonání tradičního přístupu založeného na postupném pře- vyprávění a zhodnocení historek z Kosmovy kroniky, případně mnohdy zcela jedinečných údajů listin prostřednictvím systematického zhodnocení dat. Totéž platí i o studiích Dušana Třeštíka a Barbary Krzemieńské ze 60. let 20. století k tzv. služebné soustavě, případně o sondách Tomáše Velímského nebo Jana Klápště a dalších. Za čtvrté, většinou jen slabě jsou reflektovány diskuse nad soudobými paradigmaty mimo českou medievistiku, přičemž citované práce mnohdy tvoří spíše základ legitimizačního diskursu, než aby se staly rovněž předmětem diskuse. Pomiňme, že tyto modely jsou většinou založeny na mnohonásobně početnějších souborech pramenů. Za páté, zůstává velmi nejasné, co si pod tehdejšími sociálními kategoriemi jednotliví medievisté představují. Následující text zamýšlí alespoň na některé z těchto bodů reagovat a přinést systematický náhled na vybrané problémy sociální struktury a dynamiky tehdejší společnosti na území přemyslovského kní-

žectví. Bez systematické analýzy pramenů 13. století však může přinést jen velmi kusý náhled na sociální dynamiku té doby.

K roli elit

Nejprve věnujme pozornost elitám. Při stručném představení staršího bádání jsme mohli vidět, že se již v 19. století vykrystalizovalo několik modelů, které můžeme uspořádat podle toho, zda daný badatel uznával kontinuitu mezi knížaty 9. století a elitami 10.–11. století; dalším předmětem diskusí byl zdroj moci této elity – nabízela se jak úzká vazba na knížete a odvození statusu od blízkosti k panovníkovi, stejně jako dovození autonomie elit, jejichž postavení bylo spojováno ve výraznější míře s pozemkovým majetkem, neméně než se vzájemnými vazbami mezi členy této společenské vrstvy. Během takřka dvou staletí vědeckých debat byly již zformulovány hypotézy, které vzájemně zkombinovaly takřka všechny myslitelné možnosti.

Definice

Zdálo by se, že zamýšlet se nad definicí šlechty by bylo zpozdilé. Často se namítá, že otázky kladené z moderní perspektivy a stejně tak předem postulované definice deformují výpověď pramenů. Pokud bychom ovšem tuto námitku připustili, museli bychom rezignovat na schopnost poznání minulosti vůbec. Jiné, než z moderní perspektivy položené otázky totiž pramenům klást neumíme. Zdánlivě „volné“ čtení pramenů a spoléhání se na to, že nás samy povedou a „pečlivým“ čtením – rozuměj čtením v intencích daného autora – nám umožní proniknout k minulosti, zapřičiňují spíše nerefléktované užití konkrétních metod a kradmou akceptaci různých premis, než že by vedly k nestranným a nesporným výsledkům. Naopak určité vymezení výchozích pozic umožňuje získat relativně pevný (nebo alespoň zřetelný) výchozí bod dalšího zkoumání a dovoluje budoucím badatelům naše vlastní východiska lépe posoudit. Navíc, pokud bychom na definici rezignovali, riskovali bychom, že nebudeme psát o šlechtě, avšak se budeme zabývat středolatinými termíny pro nejvyšší složky společnosti, jimž bude stejně nakonec *ex post* přisouzen statut šlechty. To ovšem není z metodologického hlediska přijatelné, přestože poznání historických pojmů musíme bezpochyby přisoudit klíčovou roli (srov. *Brunner 1939*, 193, případně i starší autoři).¹⁹

¹⁹ Brunner tvrdí, že terminologii je třeba převzít „*den Quellen selbst, so dass der Sinn dieser Quellen mit Hilfe dieser Begriffe richtig gedeutet werden kann*“. Dodává však „*nichts aber wäre falscher als zu glauben, dass historische Arbeit die modernen*

Ještě poměrně nedávno mnozí badatelé považovali za důležité definovat šlechtu a další společenské skupiny jako právní stav (*Graus 1965c*, 200–206, či *Grahn-Hoek 1976*, 21), přičemž ale klíčovou úlohu sehrávalo studium tzv. barbarských zákoníků, tedy normativních pramenů, o jejichž významu, funkci a případné platnosti se však vedly polemiky již od 19. století.²⁰ Není proto divu, že se novější badání staví k pokusům vidět sociální jevy očima právní terminologie skepticky, když i studium merovejských formulářů naznačuje, jak málo současníci dbali v souvislosti s určením společenského postavení o právní kategorie a nakolik přihlíželi k mnoha dalším faktorům, jež mohly společenský status osoby ovlivnit (*Rio 2006*). Tento „rozostřený pohled“ nemálo souvisí se snahou vidět společenské změny v dlouhodobé perspektivě (*Barthélemy 2009*). Proto se úsilí o vymezení šlechty jako právní kategorie nejeví být příliš vhodnou badatelskou strategií. Badání posledních desetiletí i proto dává přednost jednak prosopografickým metodám (*Tellenbach, Hrsg., 1957*), jednak sleduje sdílené vzorce jednání a pokouší se definovat společnou kulturu, jež představuje jenom jednu ze stránek identity společenské skupiny (*Le Jean 1995*). I pokud se oprostíme od snahy nahlížet šlechtu jako právně definovaný stav, nelze popřít výhody jasně definovaných východisek, jimiž rozumně vymezené pojmy jsou.

Začneme však raději se šířeji vymezenou elitou. Tu nelze vymezit absolutně, ale v kontextu společenstva, v němž působí. V rámci této práce budeme přijímat jako premisu, že pro hierarchizované a stabilní lidské společenství je jejich existence velmi výhodná. Vznik elit lze totiž vyložit s pomocí teorie sítí ve smyslu rozdílné distribuce moci vedoucí ke vzniku konkurenčních center (k odlišným strategiím *Balandier 2000*, 83–179). Teorie sítí definuje dva typy sítí, exponenciální s pravidelnou distribucí kontaktů a pružnější volnoškálové s nepravidelnou distribucí preferující vznik center s mnoha kontakty (*Albert – Jeong – Barabási 2007*, 378–382). Novější výzkumy pak ukazují vyšší odolnost volnoškálových sítí vůči chybám, a tím i jejich větší stabilitu. Pokud bychom elity ztotožnily s těmi body sítě, v nichž dochází ke koncentraci komunikace, získali bychom rovněž vysvětlení jisté všudypřítomnosti elit, tedy center s nerovnoměrnou distribucí: „pomáhají“ totiž utvářet stabilnější sociální síť v početných společenstvích.²¹

Begriffe entbehren könnte. Nur müsse sie selbst in ihrer geschichtlichen Bedingtheit erkannt werden“.

²⁰ Dodnes tak není zcela jasné, zda spíše než zákoníky představovaly demonstraci panovnické moci a důsledek snah barbarských knížat udržet zdání kontinuity s antickým světem (*Wormald 1998*). Důvodem je skutečnost, že doklady jejich užití v praxi je nanejvýše obtížné naleznout (*Siems 1989*).

²¹ Pokud tuto představu přijmeme, bude možné inspirovat se i při studiu středověkých nebo moderních společenství

Šlechtu lze naproti tomu vymezit jako nejvyšší vrstvu společnosti, jejíž příslušníci toto postavení dědí (srov. *Žotz 1977*, 19–20).²² Pod „šlechtickostí“ zde můžeme rozumět obecně uznávané a takřka výlučné právo zaujímat i mocenské pozice, např. úřady, jež mnohdy vycházejí z předpokladu kulturní nadřazenosti šlechty, a tedy předpokládají sdílenou identitu šlechty jako sociální skupiny. Oba rozdílné principy dělení společnosti, na elitu a na šlechtu, tedy svým způsobem korelují, protože v rámci vymezené definice představuje v některých společnostech šlechta takřka výlučný reservoár pro výběr elit, ať už své postavení zajišťuje právem, nabytým kulturním a sociálním kapitálem, svou „výtečností“, nebo kombinací těchto možností. Mechanismy reprodukce elit přitom nejsou typické jenom pro středověk (*Bourdieu 2004*).

Elity a archeologie

Obrátme naši pozornost nejprve k archeologickým pramenům, které nám poskytují celou řadu informací i za situace, kdy písemné prameny mlčí nebo se ozývají jenom náhodně. Již od doby, kdy se archeologie vyprofilovala jako věda, však vládne mezi archeology a historiky spor, zda lze za pomoci archeologických pramenů rozeznat etnicitu či právní postavení zkoumaných populací (srov. *Steuer 1982*).²³ Nesnadný úkol představuje již jenom pokus

poměrně abstraktními kategoriemi *Marshala Sahlins* (1963) a jeho „typologií“ vůdců, jež byla sice vypracována pro potřeby výzkumů na Borneu, avšak dobře postihuje legitimizační strategie různých místních vůdců obecně (srov. *Curta 2008*, 651; *týž 1998*). V našem prostředí ji lze chápat jako vhodný koncept pro uchopení problému lokálních velmožů a formující se tzv. nižší šlechty.

²² „měli bychom ... původu jako kritériu ranku přiznat konstitutivní roli pro rané středověké pojetí elity a neměli bychom ji použít ze zřetele či vědomě vylétnout jenom proto, že si pojem „šlechta“ rezervujeme pro právně uzavřený a dědičný stav.“

²³ Vztah mezi archeologií a historií nezůstal nepovšimnut ani v obecné historiografii (*Schlesinger 1974; Wenskus 1972*). V české historiografii můžeme vysledovat tři diskuse o poměru mezi historiografií a archeologií, z nich zejména ta první, vedená na straně jedné *Františkem Grausem* (1957), na straně druhé *Ivanem Borkovským* (1957) a *Janem Filipem* (1957), směřovala k řešení této otázky. Graus tehdy problematizoval zejména velmi přímočaré užití písemných pramenů archeology a jejich nedostatečný rozhled po obecnější literatuře, jež vedly k propojování údajně nutně oddělených kategorií sociální a právní stratifikace společnosti. (O deset let později se jednalo primárně o užití narativních pramenů ve snaze zkonstruovat k určité archeologické situaci „vhodný“ a zcela konkrétní historický narativ (*Krzemińska 1962; Turek 1963*). Zatím poslední debatu vyprovokoval *Dušan Třeštík* (1999, k tomu kriticky *Klápště 2003a a Profantová – Profant 2003*). Třeštík, Klápště a Profantovi se naopak přeli o způsob využití archeologie historiky. Zatímco Třeštík plédoval pro nezávislou analýzu archeologických a historických pramenů, upozorňovali jeho oponenti na neproveditelnost tohoto postupu, jež vyplývá z nemožností fakticky oddělit rovinu popisu

postihnout vazbu mezi bohatstvím, jeho reprezentací, sociálním a právním statutem. Pouze budeme-li velmi striktní, budeme tvrdit, že lze z bohatství hrobových příloh skutečně usuzovat pouze na bohatství zesnulého v době smrti. Přestože vazba mezi velikostí a charakterem hrobové přílohy, respektive charakterem hrobového místa, a sociálním statutem nebyla nikdy přímočará, budeme spíše souhlasit s *Nadou Profantovou* (2001, 327), která upozornila, že: „to, co dává šanci sledovat archeologicky ... změnu sociální struktury, je potřeba elitní vrstvy zdůraznit i vnějšími symboly své výsadní postavení. Elita totiž musí vůči společnosti nárokovat a od společnosti získávat uznání své výlučnosti tím spíše, čím méně je její postavení stabilizováno, aby tak dosáhla společenské akceptace svého určujícího či alespoň prominentního vlivu.“²⁴

Domněnku Nadi Profantové lze do určité míry podpořit svědectvím raně středověkého textu – obrátíme-li se k pasáži, kde Kosmas popisuje Svatooplukův pád, a zejména pak jeho vzdání se postavení v čele velkomoravské elity, můžeme názorně vidět, jak se ještě v Kosmově době společenský status vyjadřuje prostřednictvím fyzických atributů (kůň a meč), jejichž odložení signalizuje změnu statusu (*Bretholz, ed. 1923a, I. 14, 33–34*).²⁵ Za pozornost stojí i skutečnost, že oba tyto atributy,

a interpretace. S tím lze nutno jenom souhlasit. Řešením je bezpochyby snaha všech badatelů co nejvíce proniknout do metod a diskusí okolních disciplín, a to i za situace, kdy se na zpracování podílejí početné týmy odborníků různých oborů. Důvodem Třeštíkovy postoje je zřejmě značný rozpor mezi proklamovaným „koncem velkého vyprávění“ a stejně horlivě prosazovaným nárokem expertního vědění jediné oprávněného vysvětlovat minulost prostřednictvím pevně daných a zcela jasně vymezených metod, jež jediné možné vyprávění mlčky předpokládá.

²⁴ Koncept „společenského statusu“ se definuje různě v rámci různých sociologických konceptů. Ovlivňují jej jednak faktory, které nelze změnit (barva pleti, pohlaví, ale také původ), jednak se na jeho utváření podílejí vlastní (ne) úspěchy. Max Weber kladl největší důraz na majetek, prestiž, tedy hodnoty, jež si lidé navzájem přisuzují, a moc, zatímco Pierre Bourdieu navazuje na Marxe kromě ekonomického kapitálu zdůrazňoval zejména roli kapitálu sociálního a kulturního, jež dohromady přispívají ke vzniku symbolického kapitálu, který je zhruba srovnatelný s Weberovskou prestiží. Bourdieu zdůrazňoval zejména význam kapitálu kulturního, jež můžeme chápat jednak jako schopnost rozhodnout, jaké chování, apod. jsou vkusné, vhodné. Výhoda nejvýše postavených tkví mimo jiné v tom, upozorňoval Bourdieu, že jednak utvářejí pravidla hry, jednak prostřednictvím habitualizace umožňují svým dětem notný kulturní kapitál „zdědit“, a tak snadněji zapadnout do elitní společnosti. Viz *Bourdieu 1998, 14–16*, případně *Bourdieu 2004; Bourdieu – Passeron 1990* a *Elias 2006*, jenž upozornil na význam sociálně distinktivní úlohu řeči a chování při vzniku centrální moci. Bourdieu dále poukázal na to, že specifické kombinace různých typů kapitálu definují i různé typy elit.

²⁵ „*Quo ubi pervenit, ipsius silve in abdito loco equum interfecit et gladium suum humi condidit et, ut lucescente die ad heremitas accessit, quis sit illis ignorantibus, est tonsuratus et heremitico habitu indutus et quamdiu vixit, omnibus incognitus mansit, nisi*

kůň (a k němu případně odkazující ostruhy) spolu s mečem, souvisí se světem jízdních bojovníků a znovu potvrzují, nakolik se étos raně středověkých elit propojil s étosem bojovníka.²⁶ Zároveň ovšem Kosmas hypotézu Profantové relativizuje, neboť pro počátek 12. století se již uvažují o stabilizovaných společenských strukturách, přesto kronikář dokládá velmi vyhraněné soudobé vnímání statusových symbolů. Tomu odpovídá i situace ve francké říši, kde sice na straně jedné ubývá bohatých pohřbů, avšak na straně druhé význam některých symbolů (meč, opasek, apod.) a přechodových rituálů s nimi spojených rozhodně s časem neslábne (k meči *Le Jean 1995, 64–66*). Snaha vyjádřit status prostřednictvím předmětu, případně symbolickým vzdáním se tohoto předmětu signalizovat rezignaci na vlastní postavení ostatně nebyly cizí ani vyspělému karolínskému prostředí, které silněji ovlivnila kultura písma – v době bojů mezi Ludvíkem Pobožným a jeho syny došlo totiž k sesazení stárnoucího císaře biskupy a onen akt prameny vyjádřily odebráním meče (*Tremp, ed. 1995, kap. 44, 232; de Jong 1992; srov. Le Goff 1998, 161–177*). Rovněž úvahy o odporu církevních autorit proti milodarům budou nejspíše slepou uličkou – na rozdíl od zákazů pohřbů laiků v kostelech se církev vůči vkládání předmětů do hrobu programově nebránila (*Effros 2002*). Důvod změny pohřebního ritu tedy bude vhodné hledat jinde než ve stabilizaci sociální struktury.

Existují rovněž takové hrobové přílohy, jež reprezentují pohřbeného nejenom svým zpracováním a užitým materiálem, avšak odkazem na svou symbolickou funkci. Zdeněk Smetánka (2006) představil hrob č. 76 na Pražském hradě v Lumbeho zahradě, v němž byl pohřben muž s praporcem; podobnou roli mohly sehrávat i ostruhy nebo zbraně, i ony mohly sloužit jako indikátor nebo přímo odznak společenského postavení.²⁷ Nejenom přílohy (srov. *Sasse 1982; pro merovejskou říši Böhme 1993*), ale také další faktory, jako např. velikost hrobové jámy, to, zda byl dotýčný pohřben v rakvi či sarkofágu nebo vůbec v nějak upravené hrobové jámě, na malém hřbitově stranou ostatních či dokonce v kostele, to vše může hrát roli ve snaze postihnout společenské postavení zemřelého (srov. např. *Schulze-Dörrlamm 1993*). Díky těmto údajům pak s vynaložením jistého úsilí lze usoudit alespoň na snahu pozůstalých

cum iam mori cognovisset, monachis semetipsum quis sit innotuit et statim obiit.“

²⁶ K militarizaci ideálu elit na přelomu antiky a raného středověku viz např. *Wickham 2005, 176, 200–203*.

²⁷ Autor by v budoucnu rád problematiku hrobů se zbraněmi zpracoval, neboť se domnívá, že by mohla otevřít prostor k rozšíření našeho poznání o vojenské organizaci raných „států“.

o prezentaci (a utváření) společenského postavení zesnulého a tím i sebe samých.

Ještě zřetelnější svědectví diferenciacce společnosti a víry v dědičnost ranku, případně snahy tuto představu prosadit nabízejí dětské hroby s odznaky společenského statusu (*Profantová 2005; Tomková 2005; Klápště 2012*, 20–34). Ty totiž dovolují uvažovat o tom, že rodiče pohřbených dětí zřejmě považovali své postavení za dědičné a demonstrovali jej právě skrze pohřbené dcery a syny. Naznačuje, že tato představa byla společensky přijatelná, ačkoli v konkrétním případě na postavení dítěte a jeho rodičů rozhodně usuzovat neumožňuje.

Metoda

Přestože se raně středověké texty věnují takřka výlučně elitám, disponujeme jenom omezeným korpusem textů. Proto je nadmíru důležité zamyslet se nad možným metodickým postupem, který by nám nejenom umožnil elity rozeznat, avšak také stanovit klíč, jenž nám dovolí porozumět tomu, jak se elity na daném území a v dané době definovaly a co chápaly jako zdroj své moci. Je jisté, že tyto mechanismy sebezpotvrzování a vytváření bariér mezi skupinami lidí prostřednictvím jejich definování představují klíčový faktor při strukturaci lidské společnosti, ať se již jedná o přímé vymezení dané skupiny a „těch druhých“ (*Goffman 1963*), nebo o jemnější, avšak neméně účinné definování se prostřednictvím sdíleného vkusu přenášeného prostřednictvím děděného kulturního kapitálu,²⁸ případně o jiné metody prosazování moci nad společností. Je proto zřejmé, že musíme dopřát sluchu historické sémantice, jež se zabývá prostřednictvím historicko-lingvistické analýzy slov odhalováním vzájemných vazeb mezi skupinami označení určitého typu (*Macek 1997*, 9–25; *Vykypěl 2004*, 169–170; z metodologického hlediska *Lakoff – Johnson 2002*). Díky těmto rozborům víme jednak o hluboké souvislosti mezi označením elit a jejich rodovým ukotvením; rovněž dokážeme potvrdit, že se v myslích vrcholně středověkých lidí zřejmě nevědomky slévalo šlechtictví a ušlechtilost.

Pro prostředí přemyslovského knížectví bohužel tyto rozborů nemůžeme bez výhrad použít, neboť z této doby máme k dispozici texty, jež jsou psány zejména v latině a reflektují tedy do značné míry starobylou kulturní tradici minimálně stejně intenzivně jako imaginaci své doby. Výjimkou jsou bezpochyby texty staroslověnské, jež byly přeloženy z latiny. Přesto stojí za to upozornit, jakým způsobem označovali latinsky a staroslověnsky píšící autoři elity své doby, neboť četnost zmínek umožňuje pokusit se o jakousi primitivní statistiku.

²⁸ Srov. pozn. 17.

Kontexty označení elity v nejstarších pramenech

Zaměřme se nejprve na Kosmovu kroniku, neboť se jedná o nejrozsáhlejší raně středověký text vzniklý na našem území. Pokusil jsem se rozčlenit různé způsoby kategorizace příslušníků elit do několika skupin. Vyčlenil jsem ta, která ukotvují danou osobu v příbuzenské síti, vyzdvihují vazbu ke společenstvu Bohemanů, k zemi, ke knížeti, zdůrazňují „úřad“, majetek, ctnosti, čelné postavení nebo urozenost. Je zřejmé, že takové rozčlenění jednak nemůže být zcela exaktní, jednak se musí jednotlivé charakteristiky překrývat. I přesto se domnívám, že získaná data alespoň zhruba umožňují odhadnout nejdůležitější faktory, které spoludefinovaly příslušnost k elitám v prostředí raně přemyslovských českých zemí.

Ze získaných údajů vyplynula naprostá převaha označení osob prostřednictvím příbuzenských vazeb (42×). Následovaly charakteristiky zdůrazňující „úřední“ postavení (35×), čelné postavení (16×), ctnosti (9×) a vazbu k zemi (7×). Význam ostatních charakteristik je zcela marginální. „Velcí“ jsou pak stavěni do protikladu k „malým“ (*Bretholz, ed. 1923a*, II. 14, 104),²⁹ plebejci proti „comites“ (*tamtéž*, III. 20, s. 185),³⁰ „urození“ vůči „svobodným“ (*tamtéž*, I. 34, s. 62–63).³¹

Že v českých zemích existovala sociální složka, z níž měli být vybírání „comites“, potvrzuje jistý odstup, jež Kosmas zaujímá vůči Vackovi „naroznému pod mlýnským kamenem“ (*tamtéž*, I. 35, s. 63).³² Podobné myšlenkové vzorce identifikoval *Hans-Werner Goetz* v díle Notkerově (1983, 167–169, 183–188), avšak na zřetelné stopy podobného uvažování bychom narazili u dalších soudobých autorů, např. u Thegana.³³

²⁹ „Post cuius obitum filium eius primogenitum nomine Zpitiigneu omnes Boemice gentis, magni et parvi, communi consilio et voluntate pari eligunt sibi in ducem cantantes kyrieleyson, cantilenam dulcem. Erat enim vir valde speciosus, cesarie pice nigrior atra, barba proluxa, facie leta, gene eius candidiores nive et parum rubentes per medium. Quid plura?“

³⁰ „Multi autem ex comitibus, quos ipse Borivoj de proselitis fecerat comites, comitantur eum et secum in Poloniam proficiscuntur.“

³¹ „Servo autem Douore, omni laude digno ducis amico, talis gratia redditur pro merito. Nam voce preconica indicitur ubique per fora, ut quam ipse Douora tam eius proles postera sit inter nobiles et ingenuos in eternum et ultra. Insuper dant ei et dignitatem venatoriam, que pertinet ad curtem Sibecnam, quam ex tunc et usque modo per generationes eius possident nepotes.“

³² „... Wacek sub mola rusticana natus...“

³³ Srov. *Haefele, ed. 1959*, I. 3, 4–5: „Vos nobiles primorum filii, vos delicati et formosuli, in natales vestros et possessiones confisi, mandatum meum et glorificationem vestram postponentes, litterarum studiis neglectis, luxurię ludo et inercię vel inanibus exercitiis indulstis. ... Per regem celorum! Non ego magni pendo nobilitatem et pulchritudinem vestram, licet alii vos admirentur; et hoc procul dubio scitote, quia, nisi cito priorem negligentiam vigilantia studio recuperavitis, apud Karolum nihil unquam boni

Případ Vacka a také Dovory, knížecího „*nevolníka*“, „*serva*“, zase prokazuje, že hranice mezi těmito společenskými skupinami nebyly zcela nepřekročitelné, neboť Dovora a jeho budoucí potomstvo byli odměnou za pomoc knížeti provoláni „*svobodnými a urozenými*“ (Bretholz, ed. 1923a, I. 34, 62–63).³⁴

Zastavme se na okamžik u málo prozkoumaných překladů do staroslověnštiny bohemikálního původu. Vzhledem k nepočetnosti edic upozorníme alespoň na legendu o sv. Anastázii, jejíž překlad vznikl na základě latinského textu, jak jej známe z bavorských a severoitalských rukopisů. Pro nás je cenné, že překladatel na několika místech vyložil termíny „*illustris*“, respektive „*nobilis*“ prostřednictvím výrazu „*чѣмънѣ*“ (Čajka 2011, 159b/11; 162b/3). Vzhledem k tomu, že téhož výrazu užil i při překladu spojení „*honorifice sepelivit*“ (Čajka 2011, 162ba/9), zdá se, že bychom i termín označující sociální příslušnost mohli vyložit jako „*osoba vyžadující úctu/úctyhodný/ctný*“. Obecná známost, respektive určité charakterové vlastnosti a sociální postavení se tím kladou do vzájemné blízkosti.

Obrátíme-li se k hrstce listinným svědectvím z doby před r. 1150, zjistíme, že převažuje snaha vyjádřit vazbu ke knížeti, nebo k zemi.³⁵ Nicméně rozbor svědečných řad z druhé poloviny 12. století by nejspíše nabídl jiný obrázek, jenž by nás jen utvrdil ve významu kategorie příbuzenství a vazby na knížete, jíž jen pozvolna doplňuje zmínka o venkovském sídle.

acquiritis.“ *Tamtéž*, II. 4, 5: „*De pauperibus ergo supradictis quendam optimum dictatorem et scriptorem in capellam suam assumpsit.*“ (Trempl, ed. 1995, kap. 56, 252: „... Ebo ... turpissimus rusticus...“ (míněn remešský arcibiskup v souvislosti se svým chováním vůči svému dobrodinci císaři Ludvíkovi). Srov. také s analýzou památek ze saského prostředí 10. století v práci Michalowski 1974. Ke stabilitě obsahu pojmu „*urozenosti*“ v průběhu středověku viz Martindale 1977.

³⁴ „*Servo autem Douore, omni laude digno ducis amico, talis gratia redditur pro merito. Nam voce preconica indicitur ubique per fora, ut quam ipse Douora tam eius proles posteritas inter nobiles et ingenuos in eternum et ultra.*“ Jedná se o nadlouhou první zmínku o knížecí nobiletaci. Pro doklady vzestupu „pomocníků“ mezi nejvyšší šlechtu viz Bouchard 1981, 508–524.

³⁵ Srov. např. Friedrich, ed. 1904–1907, č. 37, s. 43: „... *dux Boleslaus presentibus omnibus primatibus suis*...“; Friedrich, ed. 1904–1907, č. 40, s. 47: „... *Boleslao... coram primatibus suis commendavit et eum abbatem vocari et esse precepit*...“; Friedrich, ed. 1904–1907, č. 110, s. 111: „... *Wenceslaus... cum omni clero atque primatibus suis... dedit*...“; Friedrich, ed. 1904–1907, č. 80, s. 85–87: „... *obtestamur omnes nostros successores vel terrae primates et universum populum*...“; Friedrich, ed. 1904–1907, č. 91, s. 98–99: „... *Qui rex, ut prudens homo, precavens in futurum, ne quis emulus prosperitate habita hec perverteret, Jaromiro, suo fratri, tunc temporis Pragensi episcopo id iniunxit, ut astantibus primatibus Bohemorum nec non et omni plebe eternali vinculo omnes malivolos et destructores ecclesiastice utilitatis innecteret et cum Juda traditore eterno igne puniendos diabolo committeret*...“

Prostřednictvím analýzy označení vrchních složek společnosti v narativních pramenech byl prokázán význam kategorie původu, který domácí raně středověké prameny sdílejí s literaturou latinské Evropy.³⁶ Původ je jim nejenom prostředkem přenášení prestiže a statusu, ale také hlavním argumentem při nárokování si pozic udílených knížetem. S ohledem na výše podanou definici šlechty proto můžeme tuto nejvyšší složku přemyslovských Čech prohlásit za šlechtu. Uzavřeným a formálně definovaným stavem ovšem tato šlechta v českých zemích ještě dlouho nebyla – i v pozdním středověku ostatně příslušnost k panstvu a rytířstvu určovalo spíše uvedení v taxativním výčtu, než abstraktní norma (srov. alespoň Mezník 1990, 7–12). Tendence elit petrifikovat své postavení a zajistit jej i svým dětem je přitom zřejmá už z archeologických nálezů starší doby. Zejména z pozdější, staročeské terminologie, ale částečně i ze starších dokladů je rovněž patrné, že součástí obrany nároků elity na dědičnost společenského postavení byla rovněž snaha ukotvit vazbu mezi pozitivními vlastnostmi jejích členů, ať už se jednalo o „*stáří*“ (ve smyslu moudrost, vyzrállost duchem), krásu, nebo tělesný vzrůst a společenským postavením. Majetek, paradoxně, v Kosmově kronice nehraje valnou roli a elity jen málokdy zastupuje epiteton „*bohatí*“ – tím se velmi liší od velkomoravských textů (Kalhous 2015a). Rovněž nejsme s to doložit, že by čelné postavení bylo primárně spojeno s vlastnictvím nebo držbou půdy, byť lze předpokládat, že právě bohatství a jeho redistribuce umožňovalo udržovat v chodu klientní síť těchto elit.

Zda se „*urození*“ rekrutovali pouze z vrstvy knížecích povýšenců, nebo zda existovala stabilní a takřka neměnná vrstva urozených, proto představuje krajní zjednodušení celého problému původu a charakteru středověké šlechty. Středověká šlechta (a středověká společnost) měla sice velkou personální „*setrvačnost*“, nicméně byla vždy dynamickým systémem, jenž „*skrýval*“ svou průběžnou proměnlivost za proklamovanou představou stability a neměnnosti a naopak faktickou kontinuitu přerušoval historikami „*zakladatelů rodu*“. Ostatně význam kategorie příbuzenství a zároveň důraz kladený na blízkost těchto elit ke knížeti ukazuje, že se v Kosmově myšlenkovém světě tyto dvě kategorie prolínaly a vzájemně doplňovaly.

³⁶ Dle Nového 1972, 34–35 se jedná o výsledek poslední fáze feudalizaci družiny, který záhy vyústí ve vznik šlechty opřené o pozemkový majetek. Nověji upozorňuje na existenci mocných, relativně nezávislých klanů, jež měly zajištěnou blízkost knížeti, a knížeti blízké družiny např. Zemlička 2003b. V tomto směru není mezi jeho představami a představami jeho kritiků přílišný rozdíl.

Kosmas, elity a knížecí moc

O Kosmově představě o povaze knížecí moci si lze udělat jistou představu z řeči, již vložil do úst kněžně-věštkyni Libuši v situaci, kdy ji Čechové žádají, aby jim našla knížete. Libuše se vysmívá jejich lehkovážné snaze připravit se tímto činem o svobodu a varuje je před jejich rozhodnutím. Přirovnává je k žábám, které si za krále vybraly čápa (*Bretholz, ed. 1923a, I. 5, s. 14*).³⁷ Upozorňuje je, že vybraného knížete je jenom velmi obtížné sesadit, ukazuje jim také, jaký dopad by na ně měla knížecí vláda: panovník by jim totiž mohl přikazovat, měl by i moc nad jejich jměním a postavením, oni pak by měli strach říci před ním něco jiného, než „*Ano, pane, ano, pane*“ (*tamtéž, I. 5, s. 14*).³⁸ Libušina charakteristika knížecí moci tedy paradoxně vykazuje četné styčné body s Kosmovým pojetím tyрана. Dobrého knížete totiž Kosmas vidí v tom vládcu, který naslouchá hlasu svých věrných, jež jsou mu na oplátku povinováni „*věrností*“, „*fidelitas*“, a nikoli „*služebností*“, „*servitus*“ (*Třeštík 1968, 162–165*). Z hlediska evropských pramenů se však nejedná o nic překvapivého – tentýž vztah vymezoval např. vztah mezi pánem a jeho leníky v Akvitánii 11. století, jak ukázal *Beech (1998)* nebo mezi králem a jeho urozenými v říši, případně v rámci družiny (*Schmidt-Wiegand 1974, 526–527*) a není tedy nijak specifický ani pro lenní systém, ani pro jiné uspořádání vztahů mezi osobou podřízenou a nadřazenou. Soubor dokladů z různých dob a prostředí tedy zřetelně ukazuje, nakolik si tehdejší intelektuální i politické špičky uvědomovaly vzájemnost vztahu mezi ovládajícími a ovládanými, jež musí být z dlouhodobé perspektivy založen na vzájemné důvěře a věrnosti (srov. obecně k významu vzájemné

důvěře *Luhmann 1968*). Důraz, jež kladla německá medievistika 19. a první poloviny 20. století na věrnost, je z tohoto hlediska pochopitelný, byť je přitom třeba odmítnout snahu spojovat jej pouze s germánským prostředím raného středověku (*Graus 1966b*). Zároveň fakt, že se v tom základním shodují doklady z tak různých míst a dob, naznačuje i to, že se dlouho nejednalo o přesně definované soubory pravidel, jako spíše o vágní povědomí ideálního stavu (srov. i *Althoff 2004, 8–9*).

Prostor k úvahám o Kosmově pojetí vztahu mezi knížetem a Čechy nabízí Kosmova historka o počátcích hradu Boleslavi. Kronikář jí nepřímou dokreslil svou charakteristiku Boleslava I. jako tyрана (*Bretholz, ed. 1923a, I. 17, 36*; srov. *tamtéž, I. 19, 38*).³⁹ Mezi skutky jeho ukrutenství mělo patřit i násilí, páchané na velmožích. „... a později toho želice, padli knížeti ke kolenům a prosili ho s pláčem o odpuštění“ (*tamtéž, I. 19, 39*),⁴⁰ napsal Kosmas o vyděšených velmožích po té, co mladý Boleslav jednoho z těch, kdo se vzpíral jeho příkazům, potrestal vlastní rukou na hrdle. Předáci se měli zpěčovat dát souhlas se zbudováním tehdy nevidaného díla, hradu „*po římském způsobu vystavěného z kamene*“ (*tamtéž, I. 19, s. 39*),⁴¹ a tak měl nelitostný kníže setnout hlavu jejich vzpurnému vůdci. A tehdy přistoupili velmožové, kajíce se a plačíce, k nohám svého knížete.

Podobnou historku zapracoval do druhé knihy své kroniky i Řehoř Tourský. Zmínil vyplenění kostela, jehož biskup posléze žádal Chlodvíka alespoň o vydání cenného džbánu. Král souhlasil a požádal své bojovníky, aby mu jej přisoudili. Zdálo se, že všichni budou s jeho přáním souhlasit, vždyť jeden ze starších prohlásil: „*Vše co vidíme, slavný králi, je tvoje, ba i my sami jsme podrobeni tvému panství. Učiň nyní, jak se ti líbí, vždyť nikdo ti nemůže klást odpor*“ (*Krusch – Levison, edd. 1951, II. 27, 72*).⁴² Avšak tu jeden muž – Řehoř jej „*prorocky*“ a příznačně zároveň charakterizuje jako „*lehkomyslného, závistivého a nerozumného*“ – uhodil sekerou do džbánu, řka: „*Nic z toho nedostaneš, než co Ti po právu přířkne los*“ (*Krusch – Levison, edd. 1951, II. 27, 72*). Podle Řehoře se měl tehdy král naoko smířit s urážkou a poškozenou vázu vrátit poslovi biskupa. Avšak když přišel

³⁷ „*O plebs miseranda nimis, que libera vivere nescit, et quam nemo bonus nisi cum vita amittit, illam vos non obviti libertatem fugitis et insuete servituti colla sponte submittitis. Heu tarde frustra vos penitebit, sicut ranas penituit, cum ydrus, quem sibi fecerant regem, eas necare cepit.*“ Lze jen souhlasit s *Martinem Wihodou (2007, 13)*, že pokus *Dušana Třeštika (1971, 537–544)* vyložit tuto pasáž Kosmy jeho údajnou inspirací souborem ravennských falz, která prostřednictvím přirozenoprávní teorie obhajují panovnickou moc, nepůsobí přesvědčivě. K církevním elitám 11.–12. století, z nichž Kosmas pocházel *Fiala 1963*.

³⁸ „*Aut si nescitis, que sint iura ducis, temtabo vobis ea verbis dicere paucis. Imprimis facile est ducem ponere, sed difficile positum deponere; nam qui modo est vestra potestate, utrum eum constitutis ducem an non, postquam vero constitutum ferit, vos et omnia vestra grut eius in potestate. Humus in conspectu vestra febricitabunt genua, et muta sico palato adherebit lingua. Ad cuius vocem pro nimio pavore vix respondebitis: „Ita domine, ita domine“, cum ipse solo suo nutu sine vestro preiudicio hunc dampnabit et hunc obruncat, istum in carcerem mitti, illum precipiet in patibulo suspendi. Vos ipsos et ex vobis, quos sibi libet, alios servos, alios rusticos, alios tributarios, ... faciet. Constituet etiam sibi tribunos... Filios vestros et filias in obsequiis ponet; et bubus etiam et equis sive equabus seu pecoribus vestris optima queque ad suum placitum tollet. Omnia vestra, que sunt potiora, in villis, in campis... auferet et in usus suos rediget.*“

³⁹ Obraz tyрана v Kosmovi přesvědčivě rozebral *Třeštík 1968, 134 a 149*. Nepřímou se tato historie promítá i do představ o Boleslavově vládě jako o době velkých změn, viz naposledy *Třeštík 1997, 437*, nebo *Žemlička 1993b*; ze starších *Šusta 1899, 39*.

⁴⁰ „... sero penitentia ducti ceciderunt ad genua ducis veniam cum lacrimis...“

⁴¹ Nejnověji o „boleslavské“ hradbě a okolnostech jejího vzniku *Boháčová in Boháčová, ed., 2003, 459–470*.

⁴² „*Omnia, gloriose rex, quae cernimus, tua sunt, sed et nos ipsi tuo sumus dominio subiugati. Nunc quo tibi bene placitu videtur facto; nullus enim potestati tuae resistere valet.*“ Na blízkost Kosmova a Řehořova líčení upozornil již *Třeštík 1971, 543–545*, avšak nevěnoval tomuto problému hlubší pozornost.

čas přehlídky vojska, vyhledal onoho muže, který jej urazil. Vytkl mu, že nemá v pořádku své zbraně a zbroj, vzal mu jeho sekyru a hodil ji na zem. Když se onen muž shýbl, aby ji zvednul, chopil se Chlodvík své sekyry a zabil jej se slovy: „*V Soissons udělal jsi s oním džbánem totéž*“ (Krusch – Levison, edd. 1951, II. 27, 73). Tím vzbudil u svých velkých strach a dosáhl četných vítězství (Krusch – Levison, edd. 1951, II. 27, 73).⁴³ Avšak zatímco Kosmas vypravuje příběh bratrovraha, Řehoř Tourský vidí ve svém hrdinovi druhého Konstantina, který přivedl Franky ke křesťanské víře (Krusch – Levison, edd. 1951, II. 31, 77).⁴⁴ Tuto pro nás poněkud paradoxní charakteristiku krále Chlodvíka vyložil naposledy Philipp Wynn (2001), jenž upozornil zejména na důraz, jaký kladl tourský biskup na manifestaci Božího vyvolení prostřednictvím Božího soudu: Chlodvíkův úspěch podle něj v Řehořových očích legitimizoval jeho jednání. Jeho lstivost nevycházela z podlosti, avšak byla zchytřalostí krále Davida (Wynn 2001, 21, 26–28). Podle Wynna (2001, 25–26) totiž Chlodvík svým obmyslným jednáním zabráňoval prolévání krve a využívá pouze slabého charakteru svých protivníků bojoval svými činy za potřeby církve, jejích biskupů a obecně plánu spasení. Zjednával tedy pouze průchod Boží vůli a jednal tedy jako správný křesťanský král. Proto, jak Wynn (2001, 5–13) soudí, Řehoř nekladl důraz na osobní morálku bojovníka, avšak na spravedlivost cílů, jež se zpětně manifestovala Boží podporou, a tedy vítězstvím. To pro Boleslava, vraha mučedníka, pochopitelně neplatí.

Ačkoli obě historiky přes podobný průběh vyznívají nakonec odlišně, jedno mají přeci jenom společné: spojují budování královské moci a prosazování jejích nároků s násilím a s vládou jednoho knížete. Je přitom neméně pozoruhodné, nakolik tato líčení, směřující k oslavě nového Konstantina (či k zatrazení druhého Kaina), ovlivnila historiky, kteří pak i s jejich pomocí konstruovali radikální zlom. Zdá se totiž, jako by badatelská linie, již zastupují, měla jisté kořeny již v naukové literatuře antické a středověké doby, která spojovala určitý civilizační výkon s konkrétní osobou a s relativně krátkou časovou periodou – ostatně bychom na tento soubor představ narazili dodnes. S ohledem na značný časový odstup, jež dělí oba autory od popisovaných událostí, i s přihlédnutím k cílům, jež oba kronikáři sledovali, nelze tato vypravování přijmout jako důkaz určitého jednání obou knížat. Naopak poskytují jedno z mnoha vhodných svědectví konstruování diskontinuity ve středověku a dokládají možnost

využití shodných motivů pro vykreslení pozitivního, i negativního hrdiny. Tím potvrzují nutnost zkoumat tyto „historiky“ nikoli pouze s přihlédnutím k daným motivickým prvkům, či s důrazem na intertextové odkazy, avšak s ohledem na celkový kontext daného díla. Jsou povětšinou „čistým“ dokladem konstruování minulosti, pro posouzení popisovaných událostí mají jen malý význam. Posuneme-li se ještě o jednu rovinu a přestaneme-li sledovat, zda bylo konání jednoho nebo druhého panovníka správné, zjistíme, že si oba kronikáři byli vědomi toho, že jsou jejich hrdinové, ač panovníci, vázání určitými pravidly hry, přičemž jednání o nich probíhá kolektivně, s vědomím hlasu těch ovládaných.

Úřady v raném středověku

Odlišný přístup vyžaduje řešení problematiky raně středověkých „úřadů“. Řešit ji musíme již jenom proto, jaký má tato kategorie význam v Kosmově kronice. Navíc tato otázka velmi úzce souvisí s otázkou existence „státu“ ve středověku, neméně než s vnímáním státních struktur dnešní doby. Předem je třeba poznamenat, že bychom neměli přeceňovat sílu institucí ani v moderním státě. Úřady nikdy nefungovaly tak, jak je vykreslil Max Weber, totiž jako neosobní agentury moci, které rozhodují podle přesně definovaných pravidel. Jednalo se ostatně z jeho strany o pouhý pokus vykreslit ideální typ, který Weber nikdy nechtěl na skutečnost uměle roubovat. Novější výzkumy ukazují, nakolik se i moderní praxe tomuto ideálu vzdaluje, nakolik nejasná pravidla i osobní vazby proměňují úřady v prostředky budování osobní moci svých zaměstnanců. Platí to i – a snad především – o diktaturách, které se mnohdy nemohou opírat o důvěru vlastního obyvatelstva, jež z důvodu, že nepovažuje stát a jeho instituce za vlastní, neváhá využívat veřejných institucí primárně k osobnímu prospěchu. Snaha těchto institucí prosadit určitá nařízení pak troskotá na jejich pouze formálním plnění, naopak lokální centra moci se pokoušejí využívat spíše klientních vazeb, než standardních postupů; ideologie centra je přijímána formálně (Kaška 2008). Tím více tyto závěry platí pro raný novověk a středověk – připomeňme, že i Byzanc, obvykle vnímaná jako stát se silnou a početnou byrokracií, zaměstnávala v centru říše nanejvýše stovky úředníků a o mnohé základní funkce státu mimo centrum valnou aktivitu neprojevovala – stavby, vnitřní bezpečnost, případně vypořádávání místních rozepří ležely většinou na bedrech místních notáblů, císař se staral jenom o pravidelný výběr daní a jednotu říše (Neville 2004). Lze si tedy snadno domyslet, že v raně středověkých monarchiích západní a střední Evropy byly možnosti centra ovlivnit dění v regionech ještě

⁴³ „... magnum sibi per hanc causam timorem statuens. Multa bella victoriasque fecit.“

⁴⁴ „Procedit novus Constantinus ad lavacrum...“ Závěr druhé knihy obsahuje několik historek o Chlodvíkových snahách zbavit se lstí a násilím ostatních franckých králů.

podstatně omezenější a prosazování panovnických rozhodnutí více odkázané na konsenzus místních elit a jejich další spolupráci.⁴⁵

Ačkoli nelze vyloučit, že intelektuální špičky dané doby a daného prostředí dokázaly rozlišit mezi úřadem a jeho nositelem, zejména s pozvolnými proměnami karolínského světa tato představa ztrácela na síle;⁴⁶ držba úřadu byla se stále větší intenzitou vnímána jako věc osobní prestiže a nikoli jako služba neosobní ideji. „Úřady“ v karolínském, anglosaském a zřejmě i českém prostředí tedy nejspíš nepřestávaly prodlouženou rukou knížecí moci, jež bez sebemenšího odporu prosazovala vůli panovníka. Příslušníci elity, kteří zejména tyto úřady zastávali a jež je také považovali za svou doménu, nezapomínali ani při výkonu těchto úřadů na svůj původ. Zřejmě právě jejich vliv v místě výkonu úřadu byl často hlavním motivem jejich „dosazení“. I v době, kdy si panovník podržoval značnou kontrolu nad udělením „úřadů“, musíme si tyto „úřady“ představovat spíše jako prostředek vytváření vazeb mezi knížetem

a lokálními elitami.⁴⁷ Udělení „úřadu“ zavazovalo obě strany, a ze strany panovníka alespoň umožňovalo tvrdit, že „úřad“ byl udělen z knížecí milosti a tím, že úřad přijal, „úředník“ potvrzoval, že respektuje knížecí právo jej udělit; „úředníkovi“ naopak pověření ze strany knížete poskytovalo určitou legitimitu v zápasech o prosazení vlastního vlivu na daném místě a mohlo panovníka zatahovat do sporu, který nebyl jeho, z důvodů obhájení vlastní prestiže. Platí to nejenom pro světské úřady, ale i pro dosazování opatů a biskupů (*Finck von Finckenstein 1989*) – důkazem budiž praxe obsazovat „dědičně“ příslušníky určitých místních rodin.⁴⁸ „Úřad“ sám pro omezenost mocenského aparátu při tom jistě neposkytoval dostatek moci (ať už fyzické nebo ve formě legitimity) k tomu, aby „úředník“ svá rozhodnutí mohl za všech okolností prosadit jen vahou svého „úřadu“ – nevíme, jak rozsáhlý správní aparát mohlo tehdejší hospodářství „unést“. Při případných soudních přích mezi urozenými tedy „úředníci“ působili spíše jako respektovaní rozhodčí než jako soudci v dnešním slova smyslu a jejich autorita byla v mnohem menší míře než dnes podepřena explicitně formulovaným, abstraktním zákonem, jako spíše se zakládala na společenském konsensu, tradici a osobní prestiži – tomu odpovídá, že se soudilo kolektivně a kolektivně byla také vynášena různá politická rozhodnutí.⁴⁹ Zřejmě to platí i pro české země 11.–12. století, neboť tzv. *Statuta Konráda Oty*, soubor právních nařízení dochované v zápisech z první třetiny 13. století, avšak shromažďující i různá starší ustanovení z doby před nástupem Konráda III. Oty, zmiňují, že soudci (nebo vilikové) mají vždy soudit společně buď s urozenými (nebo ve společnosti *militēs*).⁵⁰ Přidělování úřadů tak nebylo než součástí komplexní sítě politických rozhodnutí, jejichž prostřednictvím se kníže pokoušel udržovat politickou stabilitu v zemi.

V českém prostředí zaznamenal povinnosti „*comita*“ opět až Kosmas na počátku 12. století. Při líčení tažení knížete Břetislava I. do Hnězda zachytil

⁴⁵ Není divu, že již historikové 19. století si uvědomovali odlišnost středověkých „institucí“ od úřadů moderní doby. Již *Georg Waitz (1847, 413)* zdůrazňoval, že „... *allein alles hatte einen zu persönlichen Charakter;... Der Begriff des Staates... verschwand.*“ Podobně upozorňoval, že „*es fehlte dem König nur zu oft die Macht um den Grafen oder Herzog in der Abhängigkeit zu halten welche für die Einheit des Reiches nothwendig war;...*“ Od pozdějších badatelů, např. od *Otto Brunnera* či *Walthera Schlesingera* a dalších, se ovšem lišili tím, co považovali za normu. Zatímco *Waitz* a další teoreticky předpokládali – podobně jako středověcí králové – silnou panovnickou moc a jasně definované úřady, recipovali jejich odpůrci spíše názory elit, které za normu považovaly svou „vládu“ nad úřady i panovníkem. Nepřekvapí, že spolu i nadále souperily tendence vidět v úřadech buď spíše osobní vyznamenání, nebo považovat úředníky za skutečné reprezentanty místní správy. Před půl stoletím *Rolf Sprandel (1957; 1965)* jednak odmítl kontinuitu pozdně antických úřadů v době merovejské a karlovské, jednak prohlásil označení „*comes*“ a „*dux*“ za svého druhu osobní vyznamenání, epiteta, jejichž přesnou definici nemá smysl hledat. Naproti tomu další výtečný znalec raného středověku *Dietrich Claude (1964; 1966)* přes sdílenou skepsi k výpovědi raně středověkých pramenů prokazoval kontinuitu úřadu „*comita civitatis*“ a upozornil rovněž na jeho vztah k označení „*grafio*“. Pokusil se rovněž rekonstruovat proměny v ranku těchto úřadů, jejichž náplň spatřoval ve výkonu soudnictví, v praktické správě a konečně ve vedení vojska hrabství. V historiografii si získal více příznivců koncept *Claudeho*, přesto zanedlouho vypukla další polemika mezi *Michaellem Borgolte (1984)* a *Hansem K. Schulze (1985)* nad obsahem úřadu hraběte, kde proti sobě opět stála představa hraběcí hodnosti jako „úřadu“ proti pokusu nahlížet jej jako cenný prostředek vytváření vazeb mezi centrem a periferií, jež nikdy nespočíval plně v rukou panovníka.

⁴⁶ Omezený dosah abstraktních idejí císařství na základě analýzy datačních formulí ve freisinských tradičních knihách doložil *Brown 2006*. Tehdejší politický diskurs formuloval v rámci diskursu teologického jako posláním panovníka (a elit) zodpovídat za pásu svého „lidu“ (*De Jong 2009; Patzold 2009*). Zároveň lze doložit schopnost tehdejších elit nahlížet existenci království nezávisle na bytí konkrétního panovníka jako na samostatný fenomén (*Goetz 1987; Müller-Mertens 1970*).

⁴⁷ K fungování vazeb mezi centrem a lokálními mocenskými strukturami a zejména k rozdílu mezi rétorikou moci a skutečnými omezeními panovníka viz *Castellanos – Viso 2005*.

⁴⁸ Samozřejmě, že toto tvrzení neplatí absolutně, jinak by nebyl možný vzestup charismatických a schopných mužů nízkého původu. Rovněž záleželo na tom, o jaký „úřad“ se jedná, jinak by nedávalo smysl jedno z nařízení *Capitulare de villis*, kde se vybízí, aby „*nequaquam de potentioribus hominibus maiores fiant, sed de mediocribus qui fideles sint.*“ (*Boretius, ed. 1883, kap. 60, 88*)

⁴⁹ Nutno ovšem přiznat, že ani dnes není většina sporů řešena soudně a na základě zákonných nařízení. Stejně tak více než polovina zločinů zůstává nehlášena policii. To dobře ukazuje, že ani dnešní stát nelze chápat jako všemocný a neměli bychom tedy proklamovaný kontrast mezi středověkým a moderním absolutizovat. Stejně tak není možné počenovat roli, jíž při řešení konfliktů sehrávaly.

⁵⁰ *Friedrich, ed. 1913, č. 234, s. 224*. K soudním shromážděním srov. nověji zejména *Janiš (2013, 185–205)*.

údajné vyhlášení nového zákona, jenž byl nutnou podmínkou usmíření se sv. Vojtěchem a následným vyzvednutí jeho těla a společnou sankcí jej zaštilili jak kníže, stylizovaný jako druhý Mojžíš, tak biskup (*Bretholz, ed. 1923a, II. 4, s. 88*).⁵¹ Když Kosmas popisuje postup v případě vraždy, zmiňuje jednak arcikněze,⁵² jednak představeného (?) příslušného hradu, jehož označuje termínem „comes“ a přisuzuje mu aktivní účast při svolávání soudního jednání (*tamtéž, II. 4, s. 86–87*).⁵³ To, co Kosmas líčí, je však v lepším případě normativní akt, nárok vyslovený ze strany panovníka, v horším případě se jedná o fikci, Kosmův ideál. Dále o existenci „hradské správy“ svědčí promluva, jíž Kosmas vložil do úst knížeti Jaromírovi, který ji měl údajně směřovat k nastolovanému kněžici Břetislavovi. V ní Jaromír Břetislava nabádá k tomu, aby hrady přiděloval ke správě urozeným mužům (*tamtéž, I. 42, s. 80*).⁵⁴

Jsou to na dlouho jediné zmínky, jež by na existenci podobné instituce v českých zemích 11. století dovolovaly usuzovat. Ve většině ostatních případů, kdy Kosmas užívá termínu „comes“ – respektive „comites“, je překlad buď závislý na našem konceptu, nebo musíme tento výraz vyložit spíše ve smyslu „předáci“,⁵⁵ či „průvodci“ nebo „družina“, jak nedáv-

no opět upozornili Libor Jan a Dalibor Janiš (srov. již *Slavík 1946, 53*).⁵⁶ Nečetné diplomatické prameny z prostředí raně přemyslovských Čech sice rovněž zachycují termín „comes“,⁵⁷ nicméně ve spojení s určitým hradem a *promiskue* s termínem „castellanus“ nebo „prefectus urbis“ jej užívají až od poloviny 12. století.⁵⁸ Důvodem je však nejspíše množství a kvalita pramenů. Jinou věcí je, že rozdílnou váhu měl a různé povinnosti zřejmě vykonával správce žateckého hradu a jiné možnosti se nabízely správci nějakého bezvýznamného hradu – jednotlivé hrady

terre ad custodie claustra; ibi omnes maiores natu huius gentis, ibi proceres et comites, ibi qui sunt in clero meliores aderunt, quorum in arbitrio stat episcopalis electio.“ *Tamtéž, II. 23, 115*: „... dux convocat populum et proceres in ceterum et fratribus suis a dextris et a sinistris assistentibus, clericis vero et comitibus per longum gyrum considentibus...“ *Tamtéž, II. 43, 149*: „Ventum erat ad urbem, cui nomen Brinen, ubi rex circumstantibus terre magnatibus disponens obsidionem per gyrum, dum designat loca, ubi quisque comes tentoria figat, Zderad villicus, sicut erat homo versipellis, ex obliquo innuens regi oculis iuvenem Bracizlaum inter satrapas coram patre suo stantem...“ *Tamtéž, II. 46, 153*: „... rex... congregat terre maiores natu atque corroborat omnium sacramento comitum, quo post suum obitum frater eius Conradus obtineat solium ac Boemie ducatum.“ *Tamtéž, II. 48, 155*: „Quod videntes, qui in castris remanserant comites, mittunt ad Bracizlaum dicentes: ‘Si tu credulus patri tuo pristinum cum eo redis in gratiam, nos nequaquam credimus ei, quia calidam eius sat novimus astuciam. Plus enim eius amicitias timemus quam inimicicias.’“ *Tamtéž, II. 50, 158*: „... ab universis comitibus et satrapis est intronizatus...“ *Tamtéž, III. 1, 160–161*: „Ergo novus dux Bracizlaus iunior... in urbe Praga celebravit natalicium, et omnibus satrapis atque comitibus magnificum per tres exhibuit convivium...“ *Tamtéž, III. 9, 170*: „Interea dux Bracizlaus dispositis presidii per civitates, quas sibi traxerant, et eas fratri suo Borivoj committens reversus est in Boemiam. ... Item eodem anno dux Bracizlaus ... invitat ad convivium, quod erat in urbe Satc dispositum, ubi in ipso festo consentientibus omnibus comitibus Boemie factus est Bolezlaus ensifer avunculi sui.“ *Tamtéž, III. 13, 175*: „Mittunt ilico presul et comites cum festinatione in Moraviam ad Borivoj legatum...“ *Tamtéž, III. 15, 176–177*: „Tunc Ódalricus mittens/ legatum valde disertum virum, Neusse nomine, filium Dobremil, arguit fratrem suum Borivoj, increpat comites et miniatur eis...“ *Tamtéž, III. 15, 177*: „Postquam vero suo referente legato animadvertit Ódalricus nec fratrem ceder solio nec comites acquiescere suo consilio...“ *Tamtéž, III. 19, 184*: „Quem advenientem Wladizlaus et ceteri comites, heu insenati et quasi suimet hostes et patrie inimici...“ *Tamtéž, III. 20, 185*: „Multi autem ex comitibus, quos ipse Borivoj de proslitis fecerat comites, comitantur eum et secum in Poloniam proficiscuntur.“ *Tamtéž, III. 23, 192*: „... astante comitum agmine dixit...“ *Tamtéž, III. 30, 200*: „Ipse autem propter iussum regis accelerans in civitate Plizen cum ceteris comitibus...“ *Tamtéž, III. 33, 204*: „... coram duce et ius comitibus...“

⁵¹ „Sic ait dux. Et presul sancte trinitatis nomine invocato et malleo assumpto ceteris clericis septem psalmos et alias huic sancto operi competentes orationes ymnizantibus, cepit molliter destruere summa sepulchri...“ Srov. *tamtéž, 86*: „Tunc dux extendens manum suam super sacram tumbam sic orsus est ad populi turbam: ‚Extendite, fratres, simul vestras ad Dominum dexteris et ad meos attendite sermones quos volo ut vestre fidei sacramento confirmetis. Ergo hoc meum maximum et primum sit decretum...‘ Severus episcopus dixit: ‚Quecumque aliter fecerit, anathema sit.‘“

⁵² K nejstaršímu uspořádání raně středověké české a moravské církve viz *Kalhous 2015b*.

⁵³ „Similiter et de his, qui homicidiis infamantur, archipresbyter comiti illius civitatis nomina eorum ascribat, et comes eos conveniat; et si sunt rebelles, in carcerem redigat, ...“ *Janiš (2013, 92)* navrhuje vyložit zde termín „comes“ obecně jako „významný knížecí úředník“.

⁵⁴ „Et iterum Iaromir ad populum: Accedant, inquit, de gente Muncia! accedant de gente Tépca! et vocat eos nominatim, quos norat armis potentiores, fide meliores, milicia fortiores et divitiis eminentiores. ... Te autem, fili, moneo et repetens iterum iterumque monebo, istos colas ut patres, hos diligas ut fratres et in omnibus negociis tibi consiliarios habeas. His urbes et populum ad regendum committas, per hos enim Boemie regnum stat et stetit atque stabit in sempiternum.“

⁵⁵ *Bretholz, ed. 1923a, I. 13, 29*: „... factum est omnium consilio comitum...“ *Tamtéž, I. 13, 30*: „... invenit ducem in Pragensi palatio cum omnibus residentem comitibus in concilio...“ *Tamtéž, I. 13, 31*: „... corda tremuerunt comitum...“ *Tamtéž, I. 29, 52*: „... Adalbertus... colloquium tenuit, multa conquestus de infidelitate et nequicia populi, de incesta copula et super illicita discidia inconstans coniugii, de inobedientia et negligentia cleri, de arrogantia et intolerabili potentia comitum.“ *Tamtéž, I. 29, 53*: „... tunc temporis non erat sue potestatis, sed comitum...“ *Tamtéž, II. 4, 85*: „... in visione apparens Adalbertus: ‚Dic, ait, ista duci et eius comitibus...“ *Tamtéž, II. 4, 88*: „Tunc dux et episcopus et pauci comitum insipientes ut viderunt sanctum Dei...“ *Tamtéž, II. 16, 106*: „Post unum vero mensem evolutum interventu Severi episcopi et comitum nurum suam dans ei conductum...“ *Tamtéž, II. 22, 114–115*: „... hac tractabitur de causa quam istius

⁵⁶ *Bretholz, ed. 1923a, III. 58, 233*: „... cum omni suo comitatu de Saxonia rediit... neque enim tante indolis heros tam temere hanc terram intrasset, si non aliqui ex comitibus extitissent...“ Mezi oběma uvedenými případy lze přitom jenom obtížně rozlišovat.

⁵⁷ Nejstarším dokladem je zakládací listina pro Hradisko z r. 1079, viz *Friedrich, ed. 1904–1907, č. 79, s. 83*. Starší zmínka v litoměřickém aktu je pozdější interpolací, srov. *Friedrich, ed. 1904–1907, č. 55, s. 59*.

⁵⁸ Srov. např. *Friedrich, ed. 1904–1907, č. 204, s. 193*: „... Naches castellanus Pragensis, Henricus castellanus Sathensis, Vezene castellanus Bolesolensis, Quhalech castellanus Vadizicensis, Chothober agaso regis, Chochan dapiſer regis, Wezel pincerna regis, Marchuart camerarius regis, Žuezlaus castellanus Gradicensis, Stibor castellanus Budisinensis, Žauisa castellanus Žedelicensis.“

rozhodně netvořily jednotně uspořádanou strukturu, kde by každý hrad plnil přesně stejnou funkci (*Procházka 1993; Janiš 2013*, 89–101; *Žemlička 1997*, 47–48, 175–180). Z tohoto zjištění rovněž po mém soudu vyplývá, že těžko můžeme přisuzovat osobám s týmž titulem vždy tytéž pravomoci.

Vypravování autora první půli 12. století, tzv. Prvního pokračovatele Kosmova, nabízí jistý náhled na možné vnímání těchto úřadů urozenými přemyslovského panství: vyslýchaný spiklenec údajně přiznal, že jej kaplan Božík lákal ke zradě a že mu sliboval některý z výnosných úřadů. Argumentoval přitom zejména urozeností a moudrostí mužova otce, jež – podle Božíka a zřejmě i podle zrádného šlechtice – měly zaručovat i jemu přední postavení. V případě, že se tak nestalo a osoba pocházející z významné rodiny nezaujala postavení na úrovni, kterou pro sebe považovala za dostatečnou, mohla tato situace zavdávat důvod ke zradě (*Emler, ed. 1875a*, 211).⁵⁹ Avšak tato pasáž nejenom, že dokazuje jistý „nárok“ elit, dokládá také, že kníže a jím přidělované pocty a „úřady“ tvořily vztažný rámec pro tyto urozené; pokud šlechtic usiloval o moc, usiloval zároveň o „úřad“ z rukou knížete, říká vlastně První pokračování. V tom tkvěl úspěch knížete, že dokázal elity „přesvědčit“, aby od něj úřady přijímaly. Jedná se o jinak zformulovanou otázku, jež je již české historiografii známa, a to: jak je možné, že se knížecí elity 9. století proměnily v přemyslovské elity století následujících. Pokud odmítneme představu, že se knížeti podařilo tato knížata jednoduše zmasakrovat, musíme tento proces vysvětlit. Teoretický rámec pro uchopení těchto procesů nabízí civilizační teorie Norberta Eliase, nicméně pro české prostředí zcela chybí informace, které by nám tyto civilizačně-centralizační procesy umožňovaly konkrétně popsat. V českém prostředí však známe pouze výchozí a konečný stav. Víme, že na počátku stála skupina různě mocných, avšak své postavení dědicích knížat,⁶⁰ jejich spojenců a družiníků a na konci jediný kníže z přemyslovského rodu a elity, jež se k němu hlásily. Je zřejmé, že již v 9. století musela být většina obyvatelstva natolik zdisciplinovaná, že bylo možné jej zmobilizovat např. na stavbu hradišť. Důvodem byla bezpochyby vnitřní pnutí, i vnější ohrožení, jež

legitimizovaly požadavek stavby dobře chráněných center.⁶¹ Prameny také dokládají společné jednání zdejších knížat v určitých momentech, stejně jako dosvědčují, že byli svým okolím vnímáni jako reprezentanti jednoho kolektivu, *Bohemanů*, byť ten zprvu nemusel z pohledu obyvatel Čech vůbec existovat. Oba faktory bezpochyby přispívaly k formování společné identity – její význam musíme pokládat za klíčový, neboť bez skupinové identity nelze o skupině hovořit, a nelze-li hovořit o skupině, nemá ani cenu uvažovat o hierarchickém uspořádání a elitách. Podpora ze strany Velké Moravy, neméně než výhodné postavení Prahy v centru země, na něž již shodně upozornili mnozí předchozí badatelé, zejména pak *Dušan Třeštík (1985)*, přispěly k tomu, že se Přemyslovci vyprofilovali jako vůdci této skupiny knížat. Díky svatováclavskému kultu a několika dalším symbolickým centrům, jež prezentovali samozřejmost vůdčího postavení Přemyslovců, se jim podařilo vládnoucí postavení upevnit. V důsledku toho se soutěž o čelné postavení mezi knížaty proměnila v soutěž o čelné postavení u knížete – výrazem této proměny se stal bezpochyby vznik „úřadů“, jež společenské hierarchii propůjčovaly punc legitimacy a pomáhaly veřejně společenskou hierarchii demonstrovat stejně jako ostruhy, opasky a meče.

Ztráta knížecí milosti mohla proto být vyjádřena nejenom konfiskací majetku, avšak také ztrátou „úřadu“. Kosmas nás informuje, že Vratislav II. svého času přijal pozvání k vysvěcení kostela od kastelána Mstiše, který kdysi držel jeho první ženu ve vězení (*Bretholz, ed. 1923a*, II. 19, 111).⁶² Odkaz na Žalm 45 ukazuje čtenáři již předem, že Vratislav zamýšlel trestat, stylizuje se do polohy trestajícího starozákonního Boha.⁶³ Po té, co biskup kostel na předhradí hradu Bíliny vysvětil, odjel kníže na svůj

⁵⁹ „Ad ultimum vero venit ad me Bosik, vester capellanus, atque tali modo me monere coepit: Nonne, clarissime fili, patre tuo in hac provincia nullus nobilior nullusque sapientior fuit? tu autem inter alios huius terrae primates pro minimo haberis, insuper et germanum tuum tamdiu in vinculis pro nihilo multa mala perferre pateris? Ergo melius est, ut hoc duce superbissimo peremto, talem inthronizemus, a quo sine dubio cuncta, quae nobis placuerint, habere poterimus. Quod si mihi non credis, ad talem te deducam, cui indubitanter credere poteris.“

⁶⁰ Prameny 9. století naznačují, že knížata považovala alespoň své hrady za dědičný majetek. Naopak pozdější elity respektovaly knížecí právo správou hradišť pověřovat osoby ze své vrstvy, jak dále uvidíme.

⁶¹ Obecně se předpokládá přechod od rozsáhlých útočištných hradišť sloužících veškerému obyvatelstvu k méně rozlehlým hradům, jež sloužily primárně jako sídla knížat.

⁶² „Ea tempestate Mztis comes urbis Beline, fijiilus Boris, vir magne audacie, maioris eloquentie nec minoris prudentie, quamvis non inmemor, quod suspectum duce habuerit, quia eius coniugem sibi quandoque a domino suo commissam in custodia tenuerit tamen audacter palatium ducis ingressus rogaturus eum his verbis suppliciter est aggressus: ‚Fratris tui, ‚inquit, ‚per gratiam in honore sancti Petri apostoli edijficavi ecclesiam, cuius ad dedicationis sollempnitatem quo dignemini adven tate simul et urbem adventu tuo letijficare, supplices meas ne despice preces.‘ Ille quamvis non inmemor ac cepte iniurie, quam olim sibi fecerat in coniuge, tamen propter novitatem suam dissimulans in corde quam habuit iram, dixit: ‚Ego veniam, civitatem letijficabo meam et, quod res et iusticia postulat, faciam.‘ Hoc verbum, quod locutus est princeps, non intellexit comes et magnas duci agens grates k letus abijt et parat, que sunt necessaria ad magna convivia.“

⁶³ „... sonaverunt et turbatae sunt aquae eorum conturbati sunt montes in fortitudine eius diapsalma. fluminis impetus laetificat civitatem Dei sanctificavit tabernaculum suum Altissimus, Deus in medio eius non commovebitur adiuvabit eam Deus mane diluculo, conturbatae sunt gentes inclinata sunt regna dedit vocem suam mota est terra.“

hrad a dal tak nepřímou najevo určitý odstup od hostitele, zatímco biskup setrval s Mstišem v jeho domě poblíž nového kostela (*tamtéž*, II. 19, s. 111).⁶⁴ Zde kastelána záhy zastihl knížecí posel, který mu oznámil, že je zbaven svého „úřadu“.⁶⁵ Ačkoli Mstiš knížecí rozhodnutí akceptoval, měl rovněž zdůraznit, že zbavení úřadu nebude znamenat konfiskaci majetku jím dotovaného kostela (*tamtéž*).⁶⁶ Díky této historice Kosmas nejenom podpořil obrázek nevalného charakteru Vratislava II., avšak také demonstroval samozřejmost knížecího práva dosazovat a sesazovat hradské správce – Kosmas totiž nepochybně Vratislavovo právo Mstiše sesadit, jako spíše důvody, jež ho k tomu vedly. Je ovšem příznačné, že Mstiše Borešova nahradil Kojata, syn Všeborův (*tamtéž*).⁶⁷ Kromě Mstišova monologu respekt ke knížecím prerogativám potvrzuje i samo pozvání knížete na slavnost. Lze předpokládat, že Mstiš, který měl být zodpovědný za smrt manželky nově nastoleného knížete, pokusí se nového vládce si naklonit. Účast na slavnosti a společná hostina byly příležitostí ke smíru. Zároveň stavba kostela a jeho nadání představovaly prostředek k zajištění majetku, rovněž ohroženého knížecí nevůlí.

Otázkou je, jakým způsobem si panovník zajišťoval loajalitu hradských správců. *Lisa Wolverson* (2001, 54–55) poukázala na jeden z možných mechanismů, totiž na rotaci úřadů. Cenným prostředkem zajištění loajality mohla být ideologie společné služby státu v Božím jméně s cílem zajišťovat poddaným nejenom materiální blahobyt, ale – a to zejména – také spásu. Nicméně i tento soubor představ měl více než jedno ostří, neboť odkaz na myšlenku, která přesahuje jak elity, tak panovníka, mohl poskytnout elitám základní myšlenkový rámec pro jejich autonomní organizaci, a tím i pro případný odpor vůči vůli panovníka (na příkladu díla Lamperta z Hersfeldu *Müller-Mertens* 1970). Navíc jej máme dosvědčen v prostředí

karolinském, avšak pro přemyslovské české země doklady chybí.⁶⁸

Lze jen obtížně rozhodnout, zda se v této době vyprofilovaly „veřejná“ a „soukromá“ sféra, ať už v rovině ideálu, nebo fakticky.⁶⁹

Alespoň za zamýšlení stojí rovněž fakt, že zatímco údajně jenom slabě ovládaná společenstva v dnešní Francii produkovala řádově tisíce listin, v prý přísně centralizovaném „českém státě“ představují listinná svědectví do r. 1200 pouhé solitéry. To po mém soudu svědčí jak proti tezi o centralizované organizaci intenzivně kontrolující obyvatelstvo, tak proti hypotéze o značném rozsahu šlechtických majetků. (K tomu dále.) Tím se dostáváme k dalšímu závažnému problému, totiž otázce spoluúčasti elit na moci.

Spoluúčast elit na moci

Kníže přitom podporu místních elit jistě potřeboval – svého času sice *Dušan Třeštík* (1971) upozornil na mohutné koncentrace knížecího majetku na severozápadě Čech, nicméně v jiných oblastech země zřejmě tak pro knížete příznivá situace nebyla a není jasné, jak rozsáhlé majetky zde kníže držel. Náhodou zřejmě nebude, že se většina dějů Kosmovy kroniky odehrává buď v Praze, nebo jenom v několika málo dalších centrech země (*Kalhous* 2011).⁷⁰

I pokud jen do důsledku domyslíme marxistický koncept panovníka jako představitele feudální třídy, který však není od ostatních feudálů nijak kvalitativně odlišný, těžko následně oddiskujeme roli, již

⁶⁴ „Venerat dux et episcopus, et ecclesia, que est sita in suburbio, mox dedicata ascendit dux in urbem ad prandium, episcopus vero et comes in sua curte, que fuit ante ecclesiam, similiter positus mensis epulis discumbunt.“

⁶⁵ „Et inter pranden dum venit nuncius, qui diceret in aure comiti: ‚Ablata est tibi urbis prefectura et data est Koyate, filio Wseboris; qui tunc temporis primus erat in palatio ducis.‘“

⁶⁶ „Ad hec comes respondit: ‚Dux est et dominus, de civitate sua faciat, quod sibi placet. Quod autem mea ecclesia hodie habet, auferendi dux potestatem non habet.‘ Qui nisi illa nocte consilio presulis et auxilio aufugisset, procul dubio amisisset oculos et pedem suum, quem olim compedivit cum pede coniugis ducis.“
O vztahu mezi elitami a církví v přemyslovském knížectví srov. *Kalhous* 2015b. Srov. *Hrubý* 1916, *Schmid* 1926, 1928 a *Vaněček* 1933–1939; k Polsku viz *Dobosz* 2002.

⁶⁷ „Ea tempestate Mstis comes urbis Beline, filius Boris, vir magne audacie, maioris eloquentie nec minoris prudentie... Et inter pranden dum venit nuncius, qui diceret in aure comiti: ‚Ablata est tibi urbis prefectura et data est Koyate, filio Wseboris; qui tunc temporis primus erat in palatio ducis.‘“

⁶⁸ S akcentem na význam držení „úřadů“ a hodnotí při utváření identity aristokracie, ovšem s důrazem na její autonomii, zformuloval podobný názor také *Airlie* 1998, 129–143, zejména na s. 139 píše: „La possession des honores ne transforme pas les grands en agents d’une fonction publique semblable à celle du vingtième siècle. Au contraire, la possession des honores fait partie des droits de la famille aristocratique.“ Z poněkud jiného úhlu pohledu sledoval tuto otázku *Thomas Zotz*. Zaměřil se totiž na význam úřadu v životě merovejských, karolinských a otonských textech. Ukázal, že v době merovejské nelze rozlišovat mezi „dvorskými“ a „veřejnými“ úřady. V době karolovské podle něj mělo převládat pojetí úřadů jako podílu na „ministeriu regis“; dokládá to v kapitulářích respektované rozlišení mezi „personou“ a „ministerium“ (*Zotz* 1993, 9–11). Přesto prý získal „úřad“, „honor“, jistou osobní dimenzi: když byl totiž někdo zbaven úřadu, cítil se rovněž poškozen i na své cti (*Zotz* 1993, 12–19). *Zotz* (1993, 20–23) rovněž prokázal, že tato představa získala na síle zejména v 10. století.

⁶⁹ Analogie v tomto případě jenom rozšiřují okruh možností. Na jedné straně víme, že karolinský fiskus byl oddělen od hraběcích úřadů (*Schmid* 1977, 231–244, 247–270, respektive stále nepřekonaná práce ke karolinskému fisku *Metz* 1960), na straně druhé byly „soukromníkům“ udíleny veřejné pravomoci (*Geary* 1985, 80–100). Avšak např. v anglosaském prostředí nemáme doloženo, že by byla místním šlechticům a církvi panovníkem poskytnuta soudní imunita a že by z titulu vlastníků zasahovali do právních příj v okruhu svého majetku (*Wormald* 1995).

⁷⁰ Rozsah knížecích majetků na severozápadě Čech by byl vysvětlitelný přemyslovskou expanzí do tohoto prostoru, jak ji popisuje *Kosmas*.

musela šlechta sehrávat při ovládnání („své“) země. Panovník by se pak jevil jako důležitý, nikoli však nepostradatelný ústřední bod, jehož význam byl patrný zejména v počátcích formování ústřední moci, neboť umožnil elitám sjednotit se na rozsáhlejších územích, a tím posílit vlastní moc.

Pokud král Franků vydával své zákony spolu „s předáky a staršími“,⁷¹ lze jistě pochybovat o tom, že by urozenost těchto lidí byla primárně odvozena z královského *placet*. *Dolnoaltašské letopisy* v souvislosti se snahou Boleslava II. dojednat mír s císařem Otou II., plenícím české země, rovněž zmiňují, že se nedostavil sám, avšak v doprovodu nemnohých a zavázal se k míru a podrobení celého svého „lidu“. ⁷² Podle Dětmara z Merseburgu vydal rovněž Boleslav III. Čechům své záruky.⁷³ Také další zpráva *Dolnoaltašského letopisce* zachycuje velmože v pozici tvůrců aktivní politiky vůči císaři.⁷⁴

⁷¹ Eckhardt, ed. 1962, prologus, 250: „*Id ergo decretum est <apud nos maioresque natus Francorum palatii procerum>, ut apud quemcumque post interdictum latrocinium conprobatur, uitae incurrat periculum.*“ *Tamtéž*, III. 102 §2, 259: „*Tunc uicini illi, quibus nuntiatur a iudice, ante XL noctes, qui meliores sunt, cum sexaginos quinos <iurator(e)s> se exeunt, quod nec occidissent nec sciant, qui occidissent; minoflidis uero <uicini> quinos denos iuratores donent...*“ *Tamtéž*, IV. 106, 261: „*Pertractantes in Dei nomine cum uiris magnificentissimis obtimatibus uel anrustionibus et omni populo nostro conuenit, quia fluuium Caronna hereditas non transiebat, ubi et ubi in regione nostra hereditas detur, sicut et reliqua loca ut et Turrouaninsis hereditatem dare debent et accipere.*“ *Tamtéž*, V. 117 §2, 263: „*Aut Romanum ingenium uel tributarium aut militem, solidos C culpabilis iudicetur.*“ K tomu Weidemann 1993 (1995). Srov. ještě pozn. 65.

⁷² Giesebrecht – von Oefele, edd. 1891, A. 977, 13: „*Otdo imperator iunior in Bohemia duxit exercitum et maximam partem terrae illorum incendio vastauit. Ipse quoque imperator ibi non parvam partem militum exercitus per fraudes et insidias provincialium amisit. Lues autem dissenteriae exercitum multum vastabat. Venit ergo ad imperatorem Bolizlawo cum paucis pacifice, per amicos suos et per semet ipsum supplicans, ut domum rediret, fideliter promittens se cito securitum cum muneribus et donis sibi congruis et sui deditioem et totius gentis suae deditioem et subiectionem, quod et impetratum.*“ S podobnými formulacemi se v této kompilaci setkáme i na jiných místech, viz např. *tamtéž*, 1041, 27.

⁷³ Holtzmann, ed. 1935, V. 29 (18), 253–255: „*Mortuo interea duce Wlodoweio, fratres predicti, una cum matre expulsi, a Bohemiensibus penitencia ductis revocantur... Enimvero cum Bolizlawo Boemensis cerneret populum suum execrando ritui deditum, in maxima securitate constitutum, impietatem suam ad confringendam federa pacis, quam sacramentis firmaverat, intantum armavit, ut, collectis in unam domum coram se cunctis optimatibus, prio generum suum gladio in caput eius merso ipse occideret ceterosque inermes in ipsa sancta quadragesima, vir sanguinum et dolosus nec sibi concessos umquam dignus dimidiare dies, cum sue malicie fautores interficeret.*“

⁷⁴ Giesebrecht – von Oefele, edd. 1891, A. 1041, 27: „*Igitur multi terrae principes una cum Pragensi episcopo caesarem adeunt, inscio duce se dedunt, gratiamque obtinent, consilium incolarumque aperiumt, aut ipsi duci ad caesarem sponte veniendum, aut ipsum propediem in vinculis sese deducturos. Quod ubi dux cognovit, insidias praeoccupavit, legatos ex animo supplices mittit, omnium familiarum purpuratorum auxilium ac opem implorat, ut liceret, sese cum omni regno suisque dedere et gratiam caesaris,*

Byli to právě „*primates*“, jež jednajíce zcela samostatně zvolili si nového knížete (*Schmidt 1978*). Je to ovšem situace, již bychom mohli snadno doložit i jinde – značnou roli „kmene“ při volbě knížete a pro následnou stabilitu království ostatně dokládají ostatně i četné příklady z dalších „barbarských“ království, kde pokusy o potvrzení následníka již před smrtí současného vládce ve snaze obejít pozdější volbu vedly pouze k nestabilitě a končily pravidelně neúspěchem (*Giese 2000*). Nejinak tomu bylo i v českých zemích, kde se různá knížata pravidelně pokoušela různými prostředky omezit svobodu *Bohemanů* při volbě nového knížete, a to většinou ve prospěch nástupnictví vlastního syna. Jejich snaha však stejně pravidelně troskotala, neboť si *Bohemané* po smrti původního vládce obvykle vybrali podle svého.

Starší práce *Zdeňka Šimečka (1970)* a *Josefa Žemličky (1993b)* již zmapovaly průběh těchto „kolokvií“, tedy shromáždění, na nichž kníže rozhodoval spolu s účastníky o významných krocích při správě země. Kosmas nabízí v souvislosti s jednáním o volbě nového biskupa po smrti Šebířově svou představu o průběhu takového jednání. Jednak nepřímou upozorňuje na význam symbolické komunikace, když zdůrazňuje, že se Vratislav snažil využít k jednání o novém biskupovi specifického prostředí válečné výpravy, jež mu – alespoň podle Kosmy – mělo skýtat výhodnější vyjednávací podmínky. Vidíme rovněž, jakou roli přičítal významu proslovů učiněných předáky před shromážděním, jež považoval za hlavní nástroj ovlivnění účastníků – pomineme-li, že prostřednictvím promluvy Kosmas zároveň řečníky kategorizoval, lze na jednání na Dobeníně nahlížet jako na rétorický souboj, kdy hlavní váha je přičítána mluvenému slovu a každému dostatečně významnému účastníkovi se nabízí právo vystoupit i proti návrhům knížete (*Bretholz, ed. 1923a, II. 23–24, s. 115–117*). Tato „kolokvia“ ovšem nepředstavovala pouze fóra pro řešení vnitřně politických záležitostí, avšak zřejmě sloužila i k projednávání právních záležitostí, případně otázek církve. Lze je tak chápat jako předchůdce soudních zasedání, sněmů i synod, jejichž agenda se vydělila až s postupujícím během času.

Musíme považovat za poněkud paradoxní (ale pravdivé), že elita svou moc odvozovala od knížete, jehož pozici svou přítomností legitimizovala. Vzhledem k tomu, že se zároveň v pramenech hovoří o „*mocných*“ jako o celku, musíme přijmout, že tak byli ve své době vnímáni a že jako celek dokázali jednat již před r. 1200.⁷⁵ Důležitým prostředkem pro

veluti ipsi suisque placeret, quaerere.“ Proti věrohodnosti této zprávy se příznačně vyslovuje *Novotný 1912, 49, pozn. 2*. Za základ svého vypravování ji naopak přijímá *Krzemieńska 1979, 55–57*.

⁷⁵ Nutno přiznat, že významnější množství dokladů nám nabízí až *Kosmova kronika*. Avšak tak je tomu, pokud se jedná

utváření jejich skupinové identity byl v našem prostředí bezpochyby svatováclavský kult; podceňovat nelze ani roli vojenských výprav nebo „kolokvií“, shromáždění elit, jež bezpochyby sehrávala důležitou roli i při utváření práva.

Majetky elity a její sídla

Posledním problémovým okruhem, jímž se v této souvislosti budeme zabývat, je otázka existence rozsáhlejších nemovitých majetků velmožů přemyslovské doby. O rozsahu majetků franckých šlechticů se příliš nepochybuje.⁷⁶ Přesto je vhodné připomenout, že držení jedné celé vsi karolínským aristokratem bylo spíše vzácností (*Schwind 1977*).

Objem „nemovitého vlastnictví“ českých šlechticů příliš vysoko hodnocen není. Již *Josef Šusta (1899, 39–43, 95)* chápal vznik na otrocké výrobě založeného velkostatku (!) jako produkt proměn společnosti za vlády Boleslavů a viděl v něm import, zprostředkovaný zejména klášterním prostředím z prostředí karolínského, vycházejícího z tradic římských latifundií. Neodmítal existenci velkostatku s vilakacemi, půdou v přímé režii a půdou odevzdanou v užívání ve šlechtickém prostředí. Proměny ve 13. století vysvětloval spíše snížením intenzity velkostatkového hospodaření, dané osídlováním rozsáhlých oblastí, a přechodem na peněžní formu renty, která vyústila v proměnu otroků v poddané (*Šusta 1899, 97*). Podobně Dušan Třeštík a Josef Žemlička počítali pouze s velmožskými dvorci obdělávanými otročí čeledí (*Třeštík – Žemlička 2007, 144–149*; shodně *Russocki 1971, 35–36*). Kromě nepochybné skutečnosti, že nejsme s to doložit existenci rozsáhlých nemovitých majetků šlechty před r. 1100, vycházeli rovněž z bavorských analogií, avšak ty již nejsou zcela aktuální. Bavorské tradiční knihy, jež představují hlavní pramen pro tyto závěry, totiž zřejmě nezachycují transakce osob s nejvyšším sociálním statusem (*Hammer 1997*). Aby vysvětlili existenci rozsáhlých šlechtických domén již na sklonku 12. století oba badatelé vědomě navazují stejně na domácí badatelskou tradici, jako na jisté proudy francouzské a německé historiografie, dokonce ve svém konceptu proměn přemyslovského „státu“ pracují s pojmem „privatizace“. Tak charakterizují údajnou uzurpaci majetkové vybavy úřadů, tedy jeden z procesů vedoucích podle jejich soudu ke vzniku rozsáhlých šlechtických majetků ve druhé polovině 12. a ve 13. století (*Žemlička 2003*; obdobně

již *Russocki 1971, 36–38*).⁷⁷ Dále zdůrazňují význam nově vykloučené půdy na okrajích sídelních komor jako významného zdroje bohatství vznikající pozemkové šlechty.⁷⁸

Zatímco testamenty a zejména tradiční listiny z prostředí francké říše umožňují jistý vhled do poměrů tamního šlechtického majetku, máme pro české prostředí před rokem 1100 k dispozici jenom velmi málo pramenů (srov. *Kloss 1932; Nový 1972, 87–95, 105–114*). Do tohoto roku sama knížata vydala pouze nemnohé listiny, darování urozených zachycují pouze dva aktové záznamy a několik zmínek v panovnických listinách a v narativním prameni. Nedostatek listin z této doby je však jevem obecným a souvisí s úpadkem listiny na sklonku karolínské doby, sám o sobě tedy mnoho nedokazuje.

Nečetné listiny přemyslovských knížat z 10.–11. století byly vydávány takřka výhradně za přítomnosti „*prvníků*“.⁷⁹ Tento bod je důležitý ve spojitosti s úvahami o údajném knížecím vlastnictví země a o specifikách středověkého pojmu vlastnictví.⁸⁰

⁷⁷ Podobný výklad se objevuje již v práci *Dušana Třeštíka (1971)* (ale také v pracích historiků 19. století), proto lze s aktualizací snahami po roce 1989 spojovat snad jenom užití konkrétního pojmu, a to přesto, že se k této interpretaci hlásí sám *Josef Žemlička (2003a, 514)*. Nakolik lze využít jako pramene panovnických darování a jejich konfirmací, musí ve světle nejnovějších výzkumů zůstat otevřenou otázkou. Zdá se, že tyto panovnické akty byly mnohdy spíše demonstrací nároku a (také) rezignací tváří v tvář existujícímu stavu.

⁷⁸ To nás ovšem vede i k další, mnohem podstatnější problematice vztahu mezi těmito šlechtickými elitami a neprivilégovanými vrstvami. Naše dosavadní analýzy totiž pouze potvrdily existenci šlechty ve smyslu elity dědicí své postavení, avšak rozhodně neodpověděly na otázku, jaká byla její role v běžném životě mimo centra.

⁷⁹ *Friedrich, ed. 1904–1907, č. 37, s. 43*: „... dux Boleslaus presentibus omnibus primatibus suis...“ *Tamtéž, č. 40, 47*: „... Boleslao... coram primatibus suis commendavit et eum abbatem vocari et esse precepit...“ *Friedrich, ed. 1904–1907, č. 80, s. 85–87*: „... obtestamur omnes nostros successores vel terrae primates et universum populum...“ *Tamtéž, č. 91, s. 98–99*: „... Qui rex, ut prudens homo, precavens in futurum, ne quis emulus prosperitate habita hec perverteret, Jaromiro, suo fratri, tunc temporis Pragensi episcopo id iniunxit, ut astantibus primatibus Bohemorum nec non et omni plebe eternali vinculo omnes malivolos et destructores ecclesiastice utilitatis inneceret et cum Juda traditore eterno igne puniendos diabolo committeret...“ *Tamtéž, č. 110, 111 po 18. 2. 1126*: „... Wenceslaus... cum omni clero atque primatibus suis... dedit...“ Čtené doklady podobných konsensních formulí je možné nalézt i v anglosaském prostředí. K anglosaskému prostředí viz alespoň *Smyth (1995, 427–447)*, případně namátkově z anglosaských listin např. donace krále Æthelberta z Kentu z r. 605 in: <http://www.aschart.kcl.ac.uk/content/charters/text/s0003.html>. Tyto formule jsou běžné i v listinách panovníků dalších anglosaských království. V našem kontextu stojí za pozornost, že podle *Schragge (1999, 255–262)* intervenenti ve skutečnosti bývali na východě říše reálnými pány králem „darovaných“ pozemků.

⁸⁰ Pokud na vlastnictví nahlížíme v údajných kategoriích římského práva (a následně vyzdvihujeme rozdíly oproti středověku), ocitáme se na velmi vratké půdě – tyto kategorie ostatně i v době římské nebyly než ideálními typy, praxe

o raně středověké dějiny dnešního českého prostoru, takřka se vším.

⁷⁶ Srov. rozbor testamentu biskupa Berthramna u *Weidemann 1986*; srov. *Kasten 1990*, kde i k možnosti existence popisu majetků hraběte Heccarda; *Le Jean 1995, 70–75*.

Budeme-li jej chápat spíše jako jednu z forem vztahu mezi lidmi, budeme se muset ptát, nakolik si vlastník, kníže, dokázal svá práva vynutit. (Odmysleme si přímé násilí, jež snad může být vhodným prostředkem pro zajištění krátkodobé kontroly nad movitou cenností, nepostačuje však dlouhodobě k ovládnutí rozsáhlejších nemovitých majetků, neboť výnosy z majetku by sotva pokryly platy hlídačů.) Co může zaručit nemovité vlastnictví, je spíše určitý druh společenského „kontraktu“, jež předpokládá sdílená, často nevyslovená pravidla, většinou zajištěná společenským konsensem.⁸¹ Proto jsou také majetkové transakce v této době projednávány veřejně a zajišťovány nejenom svědectvími, avšak také sakrálními prostředky – dá se říci, že se právo ještě plně nevyprofilovalo jako samostatné pole, neboť i ti, co jej vynucovali, obvykle plnili i mnoho dalších funkcí mimo oblast práva. (Srov. např. komorníci, kteří sice zaujali důležitou úlohu v právním životě, nicméně zároveň sehrávali i důležitou roli při správě knížecí komory, tedy panovnického majetku /srov. Jan 2000; Janiš 2013/.)

Nemovitý majetek ve středověku nebyl jenom zdrojem příjmu, hmotným kapitálem, avšak také aktivně užívaným prostředkem utváření sociálních vazeb, tedy sociálního kapitálu, a nepochybně také zdrojem prestiže. I z tohoto důvodu je poněkud jednostranné, nahlížíme-li na rozdělení statků, práv a imunit pouze s ohledem na strukturu daru, případně právní formu darování a opomíjíme přitom význam těchto darů jako prostředků formování

vznikajících společenských sítí.⁸² Darovací listiny také nepotvrzují pouze dar, učiněný z knížecí vůle ve prospěch církve, avšak často zmiňují společný dar knížete a jeho věrných, který přispíval k upevnění vazeb mezi urozenými a knížetem a mezi urozenými mezi sebou a urozených a knížetem ke konkrétní církevní instituci.

Asi nejzřetelnější případ spolupráce, založené na ne nutně vědomé snaze podílet se na prestiži panovnického založení, představuje klášter Opatovice. Není jisté, nakolik lze přijímat všechny údaje falza 12. století,⁸³ našeho jediného pramene k nejstarším dějinám kláštera. Nicméně není důvod, proč je nevízt v potaz jako doklad možné situace. Založení údajně vycházelo z iniciativy místního velmože Mikulce, který však svou *cellu* neváhal přidřít prestižnímu klášteru na Břevnově (*Friedrich, ed. 1904–1907, č. 386, s. 368–369*).⁸⁴ Později, když fundaci převzal král Vratislav, se *cella* proměnila v samostatný klášter. Král navíc novému klášteru postavil do čela svého kaplana Ondřeje. Do vínku získaly Opatovice kromě původního, zřejmě dosti skromného nadání rozsáhlý majetek jak v půdách, tak v platech v Čechách i na Moravě. Listina také dodává, že nezůstalo jen u Vratislavova daru: hradecký probošt Tezlin prý rovněž přispěl poplužím v Plačicích, opat Bolerad přidal pozemky v Libčicích, kaplan Gero obdaroval panovnický klášter svou vsí Platěnicemi, zatímco urozený Všebor daroval ves Lodín. Všechna obdarování se zřejmě neuskutečnila zároveň – k opatrnosti nabádá např. formule „já k tomu rovněž přidávám“, jež naznačuje, že se Vratislav na klášter zřejmě pamatoval více než jednou, stejně jako zmínka o opatu Boleradovi jen o pár řádek za zprávou o dosazení kaplana Ondřeje do čela kláštera (*Friedrich, ed. 1904–1907, č. 386, s. 369–370*).⁸⁵ Přesto listina dobře dokumentuje při-

vlastnictví se od právních názorů teoretiků práva podstatně lišily. Definice vlastnictví jako „*ius utendi et abutendi*“ je idealizovanou představou a tedy nám jednak mnoho neřekne, jednak jen málo vypovídá o reálném fungování vlastnictví v pozdně antickém Římě. Stejně tak je fikcí i v dnešní době a ve své čisté podobě nemá místo v žádném právním řádu, neboť jej omezuje celá řada dalších zákonných a podzákonných norem. Viz také *Diósdy 1981; Harries 1999*.

⁸¹ Vlastnictví chápou v první řadě jako společenský vztah, výsledek určité situace, jíž norma pouze pomáhá uchopit, a nikoli abstraktním pojmem, který funguje sám o sobě. Předpokládá existenci určité právní kultury, respektu k pravidlům, která jsou do jisté míry výhodná pro všechny členy společnosti, nicméně jsou ve svých konkrétních aplikacích přesto předmětem manipulace, přičemž jejich vynutitelnost závisí na společenském konsensu (viz prodeje půdy na „věčné časy“ a následná snaha církve raději odškodnit různé nápadníky s mnohdy dosti pofidérními právními nároky, jež je sledovatelná po celý středověk). Těm konkrétní právní ustanovení pouze propůjčují formu. Pro násilnou uzurpaci kmenového vlastnictví zde mnoho místa nezbyvá – ta se mohla uskutečnit nanejvýše v symbolické rovině zpoplatněním všech, jak již kdysi upozornili Barbara Krzemieńská a Dušan Třeštík. Proto bychom měli nahlížet na vlastnictví jako na fenomén, jehož principy (i konkrétní aplikace) si zúčastněné strany mnohdy mohly vykládat velmi odlišně – jinak mohl interpretovat svůj vztah ke svobodným Čechům (a jejich půdách) kníže, jinak na něj mohli nahlížet sami Čechové.

⁸² Ke kooperaci mezi panovníkem a elitami ve snaze vybudovat vytvořením „*posvátného prostoru*“ jistý konsensus, viz alespoň *Rosenwein 1996; 1999; Reuter 1995; Innes 2005, 40–47*.

⁸³ Na základě stylistických shod s listinou Vladislava II. *Václav Hrubý (1936, 133–136)* datuje falzum do r. 1160, nicméně se rovněž domnívá, že falzum vychází skutečně z listiny Vratislava II. Srov. *Nohejlová 1925*, případně jen velmi stručně *Bistřícký 1993*.

⁸⁴ „... *quod mei primatis, videlicet Mikulec, cellam in Gradcensi territorio sitam, Breunouensi coenobio regulari obedientia subiectam, amodo per se subsistere et abbasiam vocari et ex tunc decerno et decernendo confirmo.*“

⁸⁵ „*Predia itaque hec sunt: villam Ozicuh cum hominibus servitute mancipatis et vinea, duos quoque vinitores, Zaba et raten, cum posteris suis obtuli. Sciendum quoque est, ut si quis liber in possessiones eorum transierit et predictas terras Opatouicuh, Ozicuh possederit, simili servituri sit astrictus et absque tributo regis permaneat et servilia opera impendat. Lateram quoque villam Ozicuh dictam cum universis hospitiibus; villam quoque Vizocā dictam; villam quoque Bregi et fluvium, qui ipsam circumfluit silvam et omulum, qui circa Albeam reperitur. Priluche villam cum hospitiibus et omulum et quosque campi ispius ville protenduntur; villam Mocossin cum hospitiibus; villam quoque Žoprche et circuitionem silve. Glna quoque villam quę dicitur ad ecclesiam, ob differentiam alterius ville eodem nomine dicte et circuitionem*

tažlivost panovnické fundace jako příjemce darů místních velmožů.

Nejinak tomu je i u tzv. Střezivojovy donace, již si naposledy povšimnul Petr Meduna (2010, 69–76).⁸⁶ I zde urozený, „comes nobilissimus“, popisuje, jak uvažoval o zasvěcení či darování svého syna Velislava kapitule. Nicméně se jej nakonec rozhodl nahradit a jako odškodné kapitule předal jiného hochu a nadto připojil půdu s dobyt看em a třemi pastevci koní (?), z nichž dva jmenuje. Urozený muž a pobočník knížete se tak opět napojuje na knížecí fundaci, a to zprvu prostřednictvím syna, posléze alespoň darováním majetku. Meduna (2010, 71) dále uvažuje o tom, že Velislav se neměl stát „strážcem kapituly“ v doslovném slova smyslu, aby se tak stal kapitulním poddaným, avšak byl spíše otcem zasvěcen církevní službě. Nicméně se tato hypotéza opírá jen o předpoklad o nutném ponížení spjatém s ozbrojenou službou kapitule. Odmyslíme-li si říšskou ministerialitu, je možné stejně tak uvažovat, že status všech „strážců“ nemusel být stejný a že by Velislavova pozice byla právě díky urozenému původu podstatně jiná v porovnání s dalšími, byť stejně nazývanými osobami.

Avšak nejenom kláštery a kapituly těžily z této snahy spojit vlastní založení s prestiží panovníka. Autentika biskupa Daniela pro kostel sv. Jakuba, jež mezi účastníky slavnostního aktu jmenuje krále Vladislava II. a jeho choť, může rovněž posloužit jako doklad úsilí zaštitit vlastní kostel „kmetrovstvím“ vládce a jeho ženy. Proto pojmy jako „kultura“ a móda“, stejně jako „centrum“ a „periferie“ podstatně vhodněji popisují vlny zájmu elit o církev, stejně jako směřování těchto proudění. Příklad Bořivoje, přijímajícího křest na Svatoplukově dvoře v důsledku ohrožení svého statutu, vhodně popisuje zřejmě převládající způsob motivace elit při přijímání

nové víry, případně, později, při podpoře některého z moderních reformních proudů.

Komplikovanost středověkých poměrů ve vztahu mezi člověkem a půdou odráží rovněž nejednoznačná terminologie. Jedno nám však užité terminologie umožňuje, a to objasnit, jaké konotace, tedy určitý rozměr vztahu k osobám, věcem nebo právům chtěl uživatel jisté terminologie zdůraznit (srov. Köbler 1978 a zejména Tabuteau 1977 a 1988).⁸⁷ Platí to zejména pro pojem „dědiny“, „hereditas“, který hraje významnou roli při interpretaci ustanovení tzv. Statutu Konráda Oty z konce 12. století a obecně statutu velmožských majetků. Tato statuta se sice hlásí na sklonek 12. století, avšak se dochovala až v pozdějších konfirmacích Přemysla Otakara I. (1197–1230) a vznikla s cílem zachytit tehdejší právo pro potřeby klášterů. Hned první ustanovení zní podle znojemské konfirmace zachované v opise ze 14. století takto: „Všechny dědiny, které bez námitek, v míru a spravedlivě drželi (?) významní, i méně důležité urození za času vévody Konráda, necht' drží (?) i nadále.“ (Friedrich, ed. 1912, č. 234, s. 223).⁸⁸ Jak zde ale vymezit tyto dědiny? Muselo se nutně jednat o alodní majetky?⁸⁹ Pochopitelně, že ne. Autora oněch ustanovení

silve iuxta eandem villam usque ad fluvium Rochitenu et usque ad silvam Uribete et Zdezlai. Vilam quoque Nedelischu ad tria aratra. In villa Dolaz ad tria aratra. Villas in Moravia in Brnensi provincia Opatouicuh ad refocilationem fratrum, ... Daletici quoque in Uzobrnno et circuitus Olesnice, cuius termini sunt albi lapides et ex una parte flumen Zwartca et Zuitaua. Fines vero ipsius silve non sunt nisi ad desertum silvarum viam habentium, que ducit ad Bohemiam. Hęc sunt benefijicia prenominati cenobii: Per omnes civitates Moraviae nonum forum et nona septimana et cetera collecta sive colligenda, scilicet Olomuci, Preroue, Brachizlavi, Brenne, Naiuani, Ztrachotine; Naprauole tributum de ponte, sed non forum; Znoimi nonum forum, nona quoque septimana de ponte; Nagradcu simili modo; Rokitne forum tantum; Ruzoticich tributum de via; in Olzaua XI septimana, in qua eodem modo de ponte concedo abbati accipiendum, quo dux et episcopus accipit. ... Predictus vero Miculec Uratizlavi terram unius aratra obtulit. Tezlin, prepositus Gradensis, terram unius aratri Platchich. Boleradus abbas dedit eidem ecclesie terram Liubcichas. Gero capellanus meus villam Platimich. Ego autem addo aquam Trzteniceam a Roztok usque Prahouici. Usebor quoque meus primas dedit eidem villam Lodine.“

⁸⁶ Děkuji mgr. Anně Luxové z bývalého Státního okresního archivu Mělník za poskytnutí digitální fotografie.

⁸⁷ Ke zvláštnostem středověkého „vlastnictví“, k jeho větší vázanosti z novějších prací viz např. prakticky, tj. prostřednictvím zkoumání proměn testamentární praxe Kasten 1990; na příkladu jednoho zajímavého sporu o mnohokrát do věčného vlastnictví „darovaný“ majetek Mordek 1997; k problému časové omezenosti středověkých darování a k otázce konfirmací Krause 1958. K uchopení „vlastnictví“ ve středověku snad až příliš teoreticky Hecker 1990. Ani v raném novověku a v moderní době nelze považovat vlastnictví za jednoznačný pojem a vazba údajného „římskoprávního vlastnictví“ a kapitalismu je spíše konstruktum liberálního dějepisce, viz Congost 2003, jež směřuje právní praxi a teorii a bylo tedy zbytečné ji vůbec do celé problematiky zanášet.

⁸⁸ „Omnes hereditates, quas viri nobiles tam minores, quam maiores tempore ducis Conradi sine querela iuste et pacifice huc usque possederunt, in bona tranquillitate pacis amodo possideat.“

⁸⁹ To tvrdí s odvoláním na Russockého, avšak bez konkrétního odkazu Libor Jan (2006, 171); dále Libor Jan vychází z předpokladu, že „hereditas“ na konci 12. a století a „hereditas“ v době pozdější znamenají totéž a že význam tohoto pojmu je naprosto jednoznačný. Tvrdí (Jan 2009, 465), že „termín hereditas zpočátku označuje především souhrn zděděného majetku s atributem volné dispozice...“, tedy jinými slovy alod. Odkazuje na Rauschera (1922, 11–12; cituje jej v pozn. 17, 465). Pravdou je, že Rauscher (1922, 10–11) sám se od této představy odchyluje, neboť píše „V našich pramenech vyskytující se výraz „hereditas“ značí tolik, co majetek nemovitý v úb e c nebo zovou se „hereditates“ / i jednotlivé vesnice; „hereditario iure possidere“ znamená mít i ve svém majetku, mít i ve svém držení. ... Český výraz „dědina“ má stejně tak různý význam, – jako latinský výraz „hereditas“. Uznává se, že „dědina“ označuje především majetek nabytý po dědech... P o z d ě j i „dědina“ značí také nemovitost vůbec, dědictví tolik co „vlastnictví“, dědic tolik co „vlastník“. Nemusíme Rauscherovi věřit, nicméně dosud chybí kompletní analýza terminologie. To, co zaznělo za několik posledních let, lze považovat spíše za glosy na základě náhodně vybraných dokladů. Prameny 12. století hereditates nedefinují a ani pozdější prameny, jak upozornil Rauscher, nejsou tak jednoznačné. Problém by si tedy zasloužil nově systematicky a analyticky prozkoumat.

zajímala jejich dědičnost. Avšak ta mohla být spojena i s držbou propůjčených statků. Stejně tak lze považovat za nejisté, zda toto ustanovení představovalo jedno z mnoha potvrzení *status quo ante* (Jan 2006, 170–171; srov. Jan 2010), nebo zda se jednalo o nastolení nové právní, mocenské a společenské situace (Žemlička 2002, 208).⁹⁰ Pravdou ovšem je, že jiné soudobé prameny žádné systematické přesuny majetku nedokládají a případné uzurpace knížecího majetku nelze považovat za systémový jev, typický pro dané období.

Obtížnější je určit obsah použitých pojmů.⁹¹ Prameny 11. a 12. století totiž obsah pojmu „*hereditas*“, „*patrimonium*“ a dalších nikterak nespécifikují, jako jedno z označení alodního majetku jej známe až z pozdějších pramenů (srov. alespoň Friedrich, ed. 1912, č. 234, s. 224, kde se však řeší pouze pravidla dědictví). Přijetí jedné z hypotéz je tedy založeno na předpokladu kontinuity či diskontinuity právního, a tím i společenského vývoje v českých zemích 12. a 13. století. Jako argumentu potvrzujícího jednu z nich jej však rozhodně nelze užít, o platnosti obou hypotéz nelze na základě *Statut* samých rozhodnout. Že v této době existoval svobodný majetek a že nejspíše převažoval, je však nanejvýš pravděpodobné. Jednak proto, že nám chybí doklady rozsáhlejšího propůjčování majetku (srov. Jan 2009, 465–472), jednak proto, že prosté vlastnictví představuje pře-

ci jenom nejjednodušší koncept vztahu k věci a jeho převahu v počátcích komplexních společností lze vysledovat i v jiných prostředích (Tabuteau 1977; 1988). Stejně tak se mi jeví vysoce pravděpodobná snaha knížete nárokovat si celou zemi jako svůj „majetek“ – tento nárok ale musíme chápat spíše jako jeden ze způsobů vyjádření knížecí svrchovanosti prostřednictvím pojmu „vlastnictví“. Právní kategorie („vlastnictví“) zde slouží k formálnímu uchopení nároku na výkon politické moci, jak je to ostatně ve středověku běžné, neboť moc tehdy nemluví jiným jazykem než jazykem teologie a později práva. Stejně je možné uchopit vztah domácích elit k „poddanému obyvatelstvu“ a jeho proměny. Původně klientelní vztah mezi mocným mužem a jeho sousedy, prakticky vyjádřený různými občasnými „pomocemi“ a „dary“, začal být zřejmě v průběhu 12.–13. století uchopován v kategoriích práva. Klienti se tím proměnili v poddané. Nastíněná hypotéza si vyžádá další zkoumání.

Komplikovanou situaci ukazuje jeden zajímavý případ z 60. let 12. století, který se sice tehdejšího práva v českých zemích týká jenom okrajově, avšak bezpochyby přesvědčivě demonstruje obtížnost snah v této době jednoznačně vyložit pojmy, jež nám zprostředkují tehdejší prameny. V listině Vladislava II. z r. 1160 se dozvídáme, že král ve snaze odškodnit míšeňské biskupství za škody utrpěné pleněním daroval mu do vlastnictví vesnici Přerež, a to navěky jako dědičný majetek s tím, že nikdo nemá právo tuto držbu rušit (Friedrich, ed. 1904–1907, č. 210, s. 198).⁹² Zdánlivě zcela jasnou a bezproblémovou situaci, tedy převod jednoho vlastněného majetku z rukou Vladislava do rukou biskupa, však komplikuje jiná listina, již o pět let později vydal císař Friedrich I. (Friedrich, ed. 1904–1907, č. 223, s. 202–203). Zde se totiž situace darované vsi popisuje zcela jinak – darovaná dědina podle císaře představuje pouhé „*beneficium*“, které Vladislav získal od císaře, avšak na něj rezignoval pod podmínkou, že je císař následně udělí míšeňskému kostelu.⁹³ Mezi svědky se objevuje i vydavatel původní listiny, král Vladislav. Je zřejmé, že v tomto

⁹⁰ Žemlička 2002, 208. Ze starších historiků např. Nový 1972, 110–111 považuje na základě práce R. Rauschera „*hereditates*“ obecně za nemovitosti a nikoli za alodní „*dědiny*“ pozdějšího zemského práva; *Statuta* proto interpretuje jako potvrzení výsluh, tedy původně zeměpanských majetků.

⁹¹ Zkoumání Piotra Góreckiho, jenž se zaměřil na důkladný průzkum tzv. *Jindřichovské knihy* v kontextu tehdejší listinné produkce, spíše naznačují, že konsensus ohledně termínu „*hereditas*“ a vznik dichotomie mezi zděděnými majetky rodu a těmi, jež získal jedinec za svého života a doživotně např. výsluhou, byl výsledkem poměrně dlouhého procesu, kdy obrana této definice a její historicity ze strany církve byla spíše jen jedním z nástrojů při obraně získaného majetku, než obecně sdílenou normou (Górecki 2000). Sama „norma“, prezentovaná Petrem z Jindřichova jako „pevná“ a „tradiční“, jak Górecki ukazuje, byla předmětem obhajoby; navíc ji Petr pečlivě provázal s údajně obecně sdílenými představami o službě a vztahu ke knížeti (Górecki 2000, 489–497). Přesto nelze říci, že by se vymezení pojmu „*hereditas*“ a jeho údajného opozita obecně akceptovalo, neboť bylo např. běžné, aby i darování vysloužených pozemků, které měly údajně patřit pouze jedinci, a nikoli rodině, bylo potvrzováno příbuznými (Górecki 2000, 497–513). Naznačené Góreckiho výklady zároveň ukazují, že se vysloužené statky poměrně rychle a průběžně měnily v „*dědiny*“ a že tedy asi předpoklad o náhlé, v průběhu půl století proběhnuvší uzurpací všech výsluh a jejich proměně v dědičné majetky není příliš pravděpodobný. Zároveň se zdá, že snaha oddělit „*hereditates*“, s nimiž se obtížněji disponovalo, od ostatního majetku, byla známá i v jiných koutech Evropy. V Normandii 11. století věčné „*hereditates*“ stály zřejmě proti věčné a bez dispozičních omezení vlastněné „*proprietates*“ (Tabuteau 1977, 104–118). V pozdějším období se tento termín vztahoval na vlastněný majetek, nikoli na propůjčené statky.

⁹² „... pro dampni restitutione ima memoratę sancte Misinensi ecclesie ... villam Przezez dictam in pago Budessin dicto sitam in proprium tradidimus... Concedimus itaque et regni nostri iure firmamus, ut predicta bona ita libere a prefatę diocesis antistite sempiterna possideantur hereditate, ne aliquis successorum nostrorum aut aliqua persona ... ullam habeat potestatem aliquid ad usum suum aut servitium inde tolendi vel usurpandi.“

⁹³ „... ex imperiali clementia villam quandam Przezez nucnupatam in pago Milzana sitam ecclesie Misinensi, ..., cum omnibus pertinentiis, ... vel in posterum poterit provenire. Noverit etiam omnium, tam futurorum, quam presenium fidelitas, qualiter dilectus noster Wladizlaus, Boemorum rex, prefatam villam, quam in beneficium a nobis habebat, pro preda et incendio, ... in restauratione dampni in manus nostro resignavit ea conditione, quo de manu nostra predictę ecclesie concederemus et auctoritate privilegii huius ei confirmaremus, ... Huius rei testes sunt: Wladizlaus rex et fratres eius Tipoldus et Heinricus, ...“

případě překračujeme hranice přemyslovského knížectví, přesto uvedený případ nabádá k opatrnosti, uvažujeme-li o jednotlivých dědinách a jejich statutu svobodného majetku ve smyslu dnešního vlastnictví.

Obrátme se nyní k jednotlivým dokladům majetků elity kolem r. 1100. V první donaci urozený Vršovec Nemoj daroval vyšehradské kapitule pět vesnic, jež představovaly jeho „*celé své jmění*“ (Friedrich, ed. 1904–1907, č. 100, s. 105–106).⁹⁴ Ve druhé listině dotoval probošt boleslavské kapituly a kanovník kapituly u sv. Víta na Hradě Zbudko sv. Víta třemi vesnicemi a k tomu nechal založit kostel Panny Marie a sv. Jiří ve Staré Boleslavi (Pražák, ed. 1960, 216; ke Zbudkovi i Graus, ed. 1968, 804).⁹⁵ Kromě toho by jistým dokladem zakladatelských aktivit urozených mohla být dvě další založení: jedním z nich je sázavský klášter, jež však patří k notoricky sporným, druhý nabízí již zmíněné falzum zakladací listiny opatovického kláštera na jméno Vratislava II. z 12. století, jež připomíná břevnovskému klášteru podřízenou celou urozeného Mikulce jako základ budoucího kláštera; o rozsahu výbavy této cely však nic nepraví (Friedrich, ed. 1904–1907, č. 386, s. 369–370).⁹⁶ Na celou řadu menších donací bychom narazili v kladrubsčím falzu (srov. Friedrich, ed. 1904–1907, č. 390, s. 400). Rostislav Nový proto i na základě rozboru těch majetků, jež máme dosvědčeny z první poloviny 12. století, ukázal na dva společné znaky: rozsah těchto majetků se pohyboval od 5 do 10 vesnic (pokud ovšem přijmeme argumentaci Libora Jana, mohl být i pod-

statně rozsáhlejší); bývaly rozptýleny v poměrně rozsáhlém regionu (Nový 1972, 106, 108–109; k situaci v říši Rösener 1995; Reuter 1995, 165–199).

Rozsahem se tyto dary dají srovnat s donacemi karolínských říšských aristokracie i samotných Karlovců, jež přes rozsah svého majetku jen s velkou opatrností obdarovávali církev a své věrné. Velikost těchto darů tedy neindikuje přímo velikost majetků dárců. Avšak jak rozsáhlá jsou vlastně darování samotných Přemyslovců?⁹⁷ Jednotlivá darování nejsou většinou zase o tolik štedřejší než donace Nemojova – když Spytihněv II. zakládal litoměřickou kapitulou, vybavil ji 14 vesnicemi, a to se jednalo o nejrozsáhlejší, bezpochyby pravým aktem dosvědčenou a v originále dochovanou fundaci před rokem 1100 (Friedrich, ed. 1904–1907, č. 55, s. 56). Nicméně pro dobu před r. 1100 knížecí donace jako celek drtivě převažují a údajně jenom Přemyslovci darovaný majetek tak podstatně předčí dary elity.

Jisté indicie přítomnosti elit mimo centra a posilování vazeb mezi centrem a periferií nabízí pouze sledování postupného zahušťování sítě kostelů a venkovských sídel v průběhu 12. století – tady však bádání stojí přes dosavadní nesporné úspěchy teprve na začátku, neboť se dosavadní shrnutí opírá jen o solitérní doklady (skvělý koncepční přehled u Klápště 2012², 52–61, 88–105). Otázkou však zůstává, kde tyto elity sídlily v průběhu 10.–11. století. O tom se můžeme jenom dohadovat. Je jisté možné promítnout situaci ve 12. století do staletí předcházejících – vybízí k tomu ostatně i notoricky známá a zde rovněž analyzovaná Kosmova zpráva o Mstišově dvorci na předhradí. Jisté pochybnosti vzbuzuje již informace, že Mstišův dvorec stál na předhradí knížecího hradu a sídlo příslušníka špičky přemyslovské společnosti by tak bylo navázáno na ústřední moc, a nikoli na případně lokální državy.⁹⁸ Podobně v případě Libice, jíž Kosmas spojuje v pozdějším období s Vršovci, jednak chybí doklady sídla tohoto klanu, jež se dá nanejvýše předpokládat na akropoli.⁹⁹ Kromě toho Kosmovu „*villu*“ zmiňuje jen o málo pozdější listina jako jeden z významných přemyslovských hradů (Friedrich, ed. 1904–1907, č. 124, s. 130). Na rozdíl od situace na Staré Moravě, kde Ivo Štefan (2011) upozornil na nálezy zbraní na venkovských pohřebištích a spojil je se „svobodnými Moravany“, nelze již pro pozdější období s ohledem na proměnu pohřebních zvyklostí na tento typ evidence spoléhat.

⁹⁴ „*Notum sit omnibus presentibus et futuris, quod ego Nemoj sanus corpore, retractans in animo meo de futura vita, in presentia Boriuoy ducis et episcopi Hermanni et Blagonis comitis, Mutine atque Bosey et multorum aliorum necnon fratrum Wisegradensis ecclesie, o m n e m s u b s t a n c i a m m e a m post mortem meam, scilicet V villas Crenuc, Vrascov, Hraberci, Scrisin, Libin, totam familiam, et quicquid habeo, dimitto uxori mee, quam diu permanserit in viduitate. Si vero nupserit vel morietur, postea sint omnia mea fratribus Wisegradensibus pro anima mea. Et ut istud firmum sit, predictus dux et episcopus firaverunt;...*“ Libor Jan (2009, 462–463) ve svém příspěvku ukazuje, že Nemojův majetek mohl být původně podstatně větší a mohl sestávat minimálně z 20 vsí. Autor dále upozorňuje, že Nemoj sám ani nemusel patřit ke špičkám tehdejší společnosti, neboť se probojoval na stránky *Kosmovy kroniky* jen jednou a nikdy není „jmenován mezi dvorskými a správními úředníky“.

⁹⁵ „*Zbutko, ecclesie Boleslaviensis praepositus et ecclesiae Pragensis canonicus, in Boleslavia edificavit ecclesiam s. Marie Virginis et s. Georgii. Item de bonis patrimonialibus in Lethnian miliare a Praga donat predium suum ecclesie Pragensi, sed decimam dictis ecclesiis in predio. Item Zlatinam suum patrimonium donat ecclesie Pragensi. Item in Brzescan animatores et omnem fructum cum prato canonicis ecclesie donavit cum excommunicatione terribili omnibus. Sigillum Brzetislai ducis Bohemie, Hermanni episcopi Pragensis. Anno 1098.*“

⁹⁶ „... quod mei primatis, videlicet Mikulec, cellam in Gradcensi territorio sitam, Breunouensi coenobio regulari obedientia subiectam, amodo per se subsistere et abbaciam vocari et exxe decerno et decernendo confirmo. ... Predictus vero Miculec Uratizlavi terram unius aratri obtulit. Tezlin, prepositus Gradcensis, terram unius aratri Platchicich. Boleradus abbas dedim eidem ecclesie terram Liubcichas. Gero capellanus meus villam Platimicich. ... Usebor quoque meus primas dedit eidem villam Lodine.“

⁹⁷ Je možné využít jen těch nepočtených listin, které umožňují spojit jednotlivé donace s konkrétními osobami. U ostatních si bohužel nemůžeme být jisti tím, zda v nich nedošlo ke spojení vícera darování s jednou osobou. Umožňují sice poznat rozsah církevních zboží k určitému datu, avšak na velikost darovaných majetků usuzovat nedovolují.

⁹⁸ Na Budčím zřejmě velmožský dvorec nestál, srov. Bartošková 2004.

⁹⁹ Za konzultaci děkuji dr. Janu Maříkovi.

Chybějící doklady sídel elit mimo centrální lokality však nepochybně nejsou důkazem pro to, že by snad tyto elity sídla mimo centra neměly, jako spíše musí představovat výzvu pro další výzkum. V možných očekáváních však bude zapotřebí střízlivé opatrnosti, neboť ani archeologické prameny agilofovského a raně karolinského Bavorska neposkytují doklady venkovských sídel elity vyjma královských falcí, přestože existenci elit písemné prameny jednoznačně dokládají (Steuer 2010).

Otázkou je, nakolik elity raně přemyslovských Čech rozsáhlé majetky potřebovaly. K tomu, aby byly tehdejší elity vhodnými partnery přemyslovské moci při pokusech ovládat místní komunity, tedy zřejmě stačilo, aby svým majetkem převyšovaly místní zemědělské obyvatelstvo a aby byly schopny udržet v chodu své klientní sítě prostřednictvím různých „pomocí“. Ani v karolínském Evropě se totiž bohatství většinou neobjevuje jako klasický atribut elit, zdůrazňuje se však jejich štědrost a bohatství se pouze předpokládá (srov. naopak pro Velkou Moravu Kalhous 2015a; pro anglosaské prostředí Dufermont 1968). Stejně tak pro Kosmu, když hovoří o elitách, není kategorie bohatství stěžejní, a pokud už Kosmas nepřímou tematizuje statusové symboly, patří mezi ně vlastnictví meče a koně, nikoli půdy. Přesto držení půdy statusový charakter zřejmě mělo, jak lze vyvodit ze sémantiky latinské terminologie, která v případě *hereditates*, *alodia* a *patrimonia* bezpečně odkazuje k vazbě mezi držením majetku a příslušností do určité rodiny.¹⁰⁰ Je nepochybné, že lidé, o kterých čteme v *Kosmově kronice*, tedy vesměs dvořané a „úředníci“ knížete, představovali špičky tehdejší společnosti a bezpochyby patřili k tehdejší elitě přemyslovského knížectví. Kromě nich víme i o níže postavených zemědělci a řemeslnících. Nicméně rozestup mezi „*comitem*“, jedním z nejbližších spolupracovníků knížete, a svobodným nebo nevolníkem by byl příliš velký a skupina těchto lidí příliš nepočtená, aby sama dokázala ovládat české země. Bude tedy vhodné uvažovat i o možných mezičláncích mezi špičkami tehdejší společnosti a lokálními společenstvími.

¹⁰⁰ K tomu, aby určitá skupina lidí získala dědičně své společenské postavení, nebylo nutné vlastnit stovky vsí a desítky hradů – ostatně společnost na Islandu si vystačila s *godordy*, bohatými sedláky, kteří svůj status rovněž dědili, ale svůj vliv prosazovali pomocí darů movitého majetku (Miller 1990). Nebylo ani nutné pobývat v blízkosti knížete, aby si daná osoba získala vliv mimo centrum, jak to dokládá situace v raně středověké Bretani (Davies 1988), kde nadto, podobně jako v našem prostředí existovala ústřední moc a bretaňští vládcové byli ve stálém kontaktu s mocnou královskou říší.

Elity a elity

Na předchozích stránkách jsme se sice zabývali elitami, nicméně náš obrázek byl nutně jen částečný, jak jsme již naznačili. Nehovořili jsme totiž ani tak o elitách v přemyslovském knížectví obecně, jako spíše o špičkách mocných, které zmiňuje Kosmas a další kronikáři, tedy o lidech, jež nalezneme v blízkosti knížete na jeho dvoře, případně na ústředních hradech země. Nicméně tyto lidé tvořili jistě jen vrcholek ledovce, jež se do styku s většinou obyvatelstva, živícího se zemědělstvím, nedostával příliš pravidelně (srov. však Vincenciovu historiku o biskupu Zdíkově, Emler, ed. 1875b, s. 415) a nevykonával tedy na tuto většinu přímý vliv. Avšak co ti, kteří organizovali vesnické komunity, pomáhali řešit menší pře, svědčili při převodech majetku a žili mimo centra buď přímo na vesnických sídlištích, nebo v jejich blízkosti a v bezprostředním kontaktu s nimi? (inspirativně Sommer 2007, 82–92, 117–121) Z domácích písemných pramenů raného středověku, ani z pramenů archeologických se o těchto lidech mnoho nedozvíme a na jejich početnost, význam a funkci můžeme jenom hádat na základě různých analogií. Zejména v prostředí Bretaně prameny přesvědčivě dokládají vrstvu místních „bosů“ – v pramenech jsou nazýváni „*machtiern*“, jež neměla žádnou vazbu na knížete, pokud sama knížecí dvůr nevyhledala, avšak v právním i společenském životě lokálních komunit zaujímal klíčové postavení. Na pevné ukotvení této vrstvy v lokální situaci ukazuje jak ochota přít se s mocným klášterem Redon, tak i fakt, že pro každý tamní okrsek známe právě jednu takovou rodinu (Davies 1988, 163–188). Tamní prameny ukazují i na širší skupinu lépe situovaných lidí, kteří v rámci komunity rovněž zaujímalí vůdčí postavení a podíleli se zejména jako svědci jednání soudu. Bylo by snadné rozmnožit uvedené doklady o další z celé Evropy (Reynolds 1984) – všude narazíme na snahu řešit kolektivně místní problémy, a to za vedení lokálních elit, které právě ze schopnosti zprostředkovat mezi ostatními a vzájemně se podporovat, čerpaly svou sílu.

Archeologické prameny ze sídlišť, ať už se jedná o strukturu nálezů, případně nálezové situace, však mnoho o sociální a majetkové stratifikaci tehdejšího venkovského osídlení neprozrazují (Nekuda 2001).

Můžeme samozřejmě považovat existenci takové skupiny lidí za danou, nicméně to by nám řeklo jen málo o tom, na jakých základech spočívala její moc. Jen nezřetelným otiskem se zdá být Kosmova historika o předcích přítomných stavbě hradu na Staré Boleslavi. I když se jedná jen o historiku, jež s okolnostmi stavby hradby na Staré Boleslavi sotva souvisí, ukazuje alespoň na existenci skupiny lidí, jež se zřejmě přímo ujímala organizace stavby

a zprostředkovala kontakt mezi místními a knížetem. Kosmas zde nepochybně neměl na mysli žádné *comites*, tedy společenské špičky, jako spíše o osoby, které byly v každodenním kontaktu s venkovským obyvatelstvem – svědčí o tom jak jejich schopnost tyto lidi organizovat, tak fakt, že jich bylo přítomno více, byť se jednalo o stavbu jednoho hradu (*Bretholz, ed. 1923a, I. 19, s. 38–39*).¹⁰¹

K lokálním elitám odkazují i *Statuta Konráda Oty*, jež zmiňují účast kmetů ze dvou vsí (*Friedrich, ed. 1912, č. 234, s. 224*).¹⁰² Dá se opět předpokládat, že se jednalo o lidi s místním vlivem, kteří byli váženi a účastnili se jak menších pří o majetky, tak dalších sporů (*Friedrich, ed. 1912, č. 234, s. 223*).¹⁰³ Jejich postavení však zřejmě s pozicí bretaňských „*machtieren*“ nebylo srovnatelné, neboť „*machtieren*“ značně převyšovali své okolí vlivem, zaujímal nejvýznamnější roli v rámci širšího okrsku, snad srovnatelného s domácím vicinátem a nezanedbatelný byl i jejich majetek, z něhož štědrě obdarovávali církve (*Davies 1988*). O tom ovšem v případě domácích „*kmetů*“ nic nevíme. Nabízí se jen jediný, ovšem mnohomluvný a tedy nejasný doklad lépe situovaného muže. V jedné listině se dočítáme o jistém Lubenovi, jenž byl zřejmě darován se šesti otroky (*Friedrich, ed. 1904–1907, č. 379, s. 353*).¹⁰⁴ Ti mohli být jeho, avšak stejně dobře mohli být prostě jenom darováni spolu s ním. Pokud přijmeme za svou úvahu, že Luben byl darován se svými otroky, lze to považovat za jeden z mála dokladů menších hospodářských celků, „oněch dvorců s otročí čeledí“, jak o nich hovořili Josef Šusta

nebo nověji Dušan Třeštík. Obecně platí, že zdroj jejich případného společenského postavení neznáme. Nejspíše však výraznou roli hrálo osobní charisma a zásluhy, tedy „*získaný status*“ („*achieved*“), a nikoli postavení zděděné, „*připisované*“ („*ascribed*“). Jejich převaha v hmotných statcích nemusela být nutně příliš značná, podstatně větší roli musela sehrávat – a to platí i pro elity jako celku – jejich soudržnost a vzájemná loajalita.¹⁰⁵

Blíže k těmto bretaňským notáblům tak měli spíše „*militēs secundī ordinis*“, vrstva, na kterou narážíme i jinde v Evropě, a to mnohdy pod stejným označením. *Statuta Konráda Oty* se o nich zřejmě zmiňují na stejném místě, kde jmenují jako přísedící vilika „*militēs*“ (*Friedrich, ed. 1912, č. 234, s. 224*).¹⁰⁶ Je snad totožná se „*štítonoši*“ kronikáře Kosmy. Nutno ovšem přiznat, že ani o těchto „*militēs*“ mnoho nevíme. Pokus ztotožnit je s „*rustici*“, jejichž knížetem měl být Soběslav II., jednoznačně zpochybnil *Ždeněk Fiala (1961)*. Bohužel se gros zpráv se vztahuje k závěru 12. a počátku 13. století.

Naopak blízká na rovině řešení situací je bretaňským poměrům snaha zajistit platnost majetkových transakcí tím, že se jejich realizace odehraje symbolicky v přítomnosti zástupců místní komunity – bezpečně tuto dokládá listina Soběslava II. pro vysehradskou kapitolu z r. 1178, jež zmiňuje, že kníže „*za přítomnosti susedů z tamního okrsku a urozených ustanovil, aby nikdo kromě kanovníků a jejich lidí neměl nad tou řekou v jejich okrsku moc*“ (*Friedrich, ed. 1904–1907, č. 287, s. 253*).¹⁰⁷ Konečně dokladem kolektivní odpovědnosti byla ustanovení *Statut* o společné zodpovědnosti za zločiny spáchané na půdě obce (*Friedrich, ed. 1912, č. 227, s. 212*). O vicinátu se zmiňují i narativní prameny. První pokračovatel Kosmův hovoří o svědectví susedů o zázračném uzdravení ženy z Běstviny, předneseném na „*conventus vicinorum*“ (*Emler, ed. 1875a, 226*), zatímco *Druhá staroslověnská legenda* připomíná, jak sv. Václav zajišťoval pohřeb těm nuzným, o které se nepostarali jejich „*sousedé*“ (*Vašica, ed. 1929, kap. 7, s. 94–95*). Nevíme samozřejmě, zda tyto vicináty byly striktně vymezeny, každopádně je můžeme považovat za prostor pro řešení lokálních problémů a při, jak jej známe z celé tehdejší Evropy.

¹⁰¹ „*Moxque populi primates con vocat in unum et usque ad unum et deducens eos in lucum iuxta flumen Alb c atque designans locum aperit eis sui cordis secretum: ‚Hic‘ ‚inquiens‘, volo et iubeo ‚ut mihi opere Romano edificetis murum urbis nimis altum per girum‘. Ad hec illi: ‚Nos qui sumus,‘ inquiunt, ‚populi fauces et tenemus dignitatum fascēs, nos tibi abrenunciamus, quia neque scimus neque volumus facere, quod precipis, neque enim patres nostri: tale quid antea fecere. Ecce in tuis conspectibus assistimus et potius tuo gladio quam inportabili servitutis iugo nostra colla submittimus.‘*“

¹⁰² „*Quando ducitur quo zuode, debet Adene nuncius castellani, iudicis, villici et camerarii et unus vel duo de vicinatu illo; ut ultra tres non ducatur, set in tercio remaneat; et si convictus fuerat, CLXXX denarios in cameram regis reddat et illi, qui dicitur powod, satisfaciat.*“

¹⁰³ „*... et nominati quilibet eorum debet ducere castellani nuncium et alium iudicis, et insuper duos kmetones de circumsedentibus villis...*“

¹⁰⁴ „*Quendam siam hominem in žlicina Keien nomine cum omni posteritate sua, propter delictum suspendio iudicatum, addita terre, que posteritati sue sufficeret, servituti ecclesie mancipavi, et alium virum, Lvbēn nomine, in Crepeniz propter furtivam venationem similiter patibulo iudicatum, cum sex mancipiis monasterio dedi ita, ut domino abbati et fratribus eius singulis annis quilibet illorum duodecim denarios persolvat, et porcum triennem benne pastum dent semel in anno et pernoctationes et conductum, quociens expedit, domino abbati vel nunciis ipsius.*“ Termín „*mancipium*“ je v českých textech raného středověku natolik ojedinělý, že lze osoby takto označené považovat za „*otroky*“, služebníky bez svobody, půdy a práva vlastnit, pouze na základě analogií.

¹⁰⁵ Jak ukazuje příklad z malého anglického městečka, zajišťovaly právě tyto faktory symbolickou dominanci „*starousedlíků*“ nad přistěhovalci, srov. *Elias – Scottson 2002*.

¹⁰⁶ „*... et quando villicus iudicat, non debet ire ad capiendum consilium de iudicio, sed iudicet sedens cum militibus. Item qundo tempus est ire ad iudicium, et sunt omnes, et villicus non vult venire, iudex iudicet cum militibus.*“

¹⁰⁷ „*Flumen Zazaua presentibus vicinis de circuitu eorum emendavi et stabilivi coram nobilibus, qui presentes erant, ita ut nullus habeat in eodem flumine potestatem infra circuitum eorum preter ipsos canonicos et eorum homines.*“

Pátráme-li po domácích lokálních elitách, jako příznivější se situace jeví ve světle hrobových nálezů, byť míra zpracování tzv. venkovských pohřebišť není právě nejlepší. Přitom pro starší období a pro prostředí Staré Moravy, jádra velkomoravského knížectví, se nabízí svědectví pohřbů se zbraněmi na místních pohřebištech. Bohužel toto svědectví se změnou pohřebních zvyklostí pro české a moravské prostředí 10.–12. století chybí. Ale snad právě změna pohřebních zvyklostí, tedy přesun ke kostelním pohřebišťům by mohl být svědectvím vlivu této skupiny, neboť nevidím jako pravděpodobnou hypotézu, že by snad všechny kostely v zemi postavili biskup a kníže.

Pro české prostředí nabízí zajímavé svědectví pohřebiště v dnešní Praze 5 – Motole (naposl. *Frolíková-Kaliszová 2000*). Autorka pohřebiště rozčlenila jednak do čtyř geograficky vymezených skupin, 1a a 1b, jež od skupiny 2 a 3 odděloval pruh země. Jednak hroby rozřídila chronologicky na nejstarší datované zhruba mezi l. 875–105, střední vymezené mezníky 940/950–1030 a nejmladší z 11. století. Pro starší horizont se 7 dětskými, 14 ženskými, 9 mužskými a 2 nerozlišitelnými dospělými hroby je typické hojné využití rakví a bohatství hrobových příloh – 24 hrobů z 34 obsahuje buď šperk, nebo nůž, případně obojí. Hroby jsou ještě uspořádány ve skupinách svázaných nejspíše příbuzenskými pouty. V následující fázi, kdy bylo pohřbeno 36 dětí, 8 žen, 11 mužů a 11 nerozlišitelných dospělých, dodává Frolíková-Kaliszová, ubývá jak rakví, tak milodarů a naopak častěji na hrobové jámy obložené kameny. Hroby se také již pozvolna uspořádávají do řad. Kromě toho dva dětské hroby nalezneme na místě, které je středem prostoru o rozměrech 6x8 m a nabádá k úvaze, zda na daném místě nebyla postavena nějaká snad dřevěná, memoriální svatyně. V posledním chronologickém stupni bylo pohřbeno 64 dětí, 20 žen, 32 mužů a 11 dalších dospělých jedinců, jejichž pohlaví nelze určit. Přestože se jedná o 127 osob, tedy více než za předcházející dva chronologické stupně, absolutně ubývá hrobových příloh. Jak již bylo řečeno, tento jev nutně nemusí souviset s christianizací. Jen několik málo hrobů obsahuje bohatší výbavu, 18 autorka řadí k průměru. Na základě počtu jedinců a vymezeného období dospívá k závěru, že na zkoumaném pohřebišti zároveň pohřbívalo 10–14 rodin. Pokud i v pozdějším období bohatství hrobu konvenuje se sociálním statutem, nebo alespoň vyjadřuje nárok na něj, lze s autorkou souhlasit v tom, že nám pohřebiště nabízí možnost sledovat v praxi postupnou společenskou diferenciaci – původně poměrně jednotný výraz, daný relativně stejnorodou hrobovou výbavou nahrazuje již ve středním období situace, kdy vyčnívá skupina několika málo hrobů, které si zachovávají bohatou výbavu a jež nejspíše ukrývají příslušníky jedné rodiny.

Uvedené doklady nejsou vzájemně plně kompatibilní a nesvědčí o existenci jediné, pevně definované skupiny „venkovské elity“. Jsou spíše rozříděným souborem svědectví dokládajících existenci různých společensky a hospodářsky situovaných osob, jež nikoli na základě formálního potvrzení, nebo masivní ekonomické převahy, avšak díky své pozici v rámci lokálních komunit valnou měrou spoluurčovaly jejich každodenní chod.

Shrňme naše úvahy nejenom o místních elitách, ale o elitách přemyslovského knížectví obecně. V souladu s definicí, již jsme výše předložili, se ukázalo, že na území přemyslovského knížectví existovala elita, jež odvozovala své postavení od svého původu, i od blízkosti knížeti, jak o tom svědčí nejenom terminologie *Kosmovy kroniky*, ale také praxe stavět si sídla v blízkosti panovníka, případně s ním spolupracovat při podpoře církevních institucí. Byť bezpochyby držela nemovitý majetek, nejsme schopni přesněji odhadnout jeho rozsah. Význam kategorie bohatství se nejeví být příliš velký, ačkoli bohatství a schopnost jeho redistribuce fakticky podmiňovalo fungování v klíčových uzlech tehdejších sociálních sítí. Jako významný spojovník mezi regiony a centrem, tedy i mezi knížetem a jeho dvorem a místními elitami se jeví „úřady“. Viděli jsme také, že elity byly schopné kolektivní akce přesto, že nějaké formální struktury vznikly až se značným odstupem. Proto nepřekvapí, že panovník velmi usiloval o to, aby dosáhl konsensu elit (srov. také *Wihoda 2007*, 16–18). Kromě špiček tehdejší společnosti nelze neuvážovat o významu místních „notáblů“, významných osob, jejichž prestiž mohla mít velmi různé zdroje. Tito lidé hráli důležitou roli jak při jednání mezi místními komunitami a centrální mocí, tak při řešení konfliktů v rámci lokálních společenství. Jejich stopy jsou však ještě méně zřetelné a říci o nich něco určitého lze jen těžko. Nejvíce se o nich dozvíme v souvislosti s úpravou procesních záležitostí tehdejšího práva.

Nižší sociální vrstvy jako darované osoby se zvláštním zřetelem ke služebné organizaci

K pramenům a metodologii

Než přistoupíme k rozboru písemných pramenů,¹⁰⁸ zamysleme se ještě krátce nad několika důležitými

¹⁰⁸ Při psaní tohoto textu jsem se nejvýrazněji inspiroval monografií *Barbary Sasse (1982)* ve snaze vyhodnotit údaje nejstarších písemných pramenů jako celek. Jedná o snad jediný analytický pokus o rozbor sociální struktury raně středověkých Čech na základě veškerých v té době dostupných archeologických a historických pramenů. V následující analýze nezohledňuji archeologické prameny, neboť venkovská

metodologickými aspekty celého problému. První otázka se opět týká spolupráce archeologie, historie a dalších disciplín na řešení tohoto problému. Je zřejmé, že archeologie by měla být schopna jednoznačně prokázat řemeslnické aktivity mimo centra, důkaz fungování služebné organizace by nutně musel být komplexnější. Odváděné služby samozřejmě archeologové prokázat nemohou. Jisté, avšak stále dosti omezené možnosti nabízí tedy alespoň sledování distribuce zboží. Nebylo by to však snadné. Jednak by bylo třeba doložit řemeslnou výrobu na venkově, jednak by se musel potvrdit import různého typu zboží z venkova do centrálních lokalit, a to nejenom stylovými analýzami, ale také, zejména přírodovědnými rozbory použitého materiálu a jeho provenience, aby bylo možné odlišit putování myšlenek-vzorů od přesunu předmětů. Příklad vhodné aplikace těchto postupů nabízí např. úvahy nad okruhy distribuce keramiky v Pobaltí, kde byla rozlišena obchodní centra na pobřeží a zcela odlišně strukturovaná mocenská centra ve vnitrozemí (*Kleingärtner 2009*), případně nad rozšířením zabrušanského typu (*Kotková 2009*) nebo staroboleslavské keramiky (*Varadžín v tisku b*).¹⁰⁹ Nicméně i za těchto okolností by bylo možné uvažovat o směně jako o důsledku tržní aktivity, a nikoli výsledku fungování všeobsláhlého panovnického aparátu. Přestože nebylo dosud monograficky publikováno mnoho venkovských lokalit do r. 1200, archeologové místy narážejí na stopy nezemědělských aktivit. Jak ale upozornil *Jan Klápště (2003a)*, mnohé klíčové řemeslné aktivity, např. hrnčířství, se na tehdejších zemědělských sídlištích doložit nepodařilo, přestože nemůže být pochyb o tom, že i knížecí aparát, jinak údajně zajištěný do nejmenších podrobností, by byl býval musel nějakými hrnčíři disponovat. Stejným směrem rovněž ukazuje relativní hojnost toponomastických svědectví a zmínek v listinách a aktech.

Další obtížný problém bezpochyby představuje využití toponomastických dat. Předem řekněme, že jazykověda pro mnohé problémy nemá „samostatná“ řešení a absolutní chronologii získává podobně jako archeologie zejména s pomocí sousedních disciplín – v případě toponomastiky zejména historie a archeologie. *Vladimír Šmilauer (1960)* neprokázal výskyt nejstarších toponym pouze na základě lingvistických analýz, naopak jenom verifikoval archeology vymezené území prostřednictvím toponomastických dat – sám se výslovně odvolával na *Filipovo (1948) Pravěké Československo*. Bez dat získaných mimo samu toponomastiku by byl jeho obrá-

Tab. 3. Dle *Graus 1953*, 284–285. – *Tab. 3. After Graus 1953*, 284–285.

Kosmas	Regum I, c. 8, 11-17
Servi	Servi
Rustici	x
Tributarii	x
Exactores	x
Tortores	x
Precones	x
Coci	x
Pistores	x
Molendinarii	x
Tribuni	Tribuni
Centuriones	Centuriones
Villici	x
Cultores vinearum	x
(Cultores) agrorum	Aratores agrorum
Messores segetum	Messores segetum
Fabros armorum	Fabri armorum
Sutores pellium diversarum	x
(sutores) coriorum	x
X	(Fabri) curuum suorum
X	Uquentariae
X	Focariae
X	Panificae

zek rozrůstání osídlení o notný kus méně určitý. Stejně tak se datace jednotlivých dokladů opírala o jejich výskyt v diplomatickém materiálu a v narativních pramenech raného středověku. Za poslední půl století se na tom mnoho nezměnilo, jak dokládá i nejnovější monografie *Michaely Boháčové-Čornejové (2009)* – autorka totiž opět spíše vychází z výsledků historického bádání, než aby je přezkoumávala prostřednictvím filologických metod. V případě služebných osad dochází většinou k tomu, že známe buď jenom jméno potencionální služebné osady bez vymezení povinností tamního obyvatelstva, nebo naopak známe jméno a „povolání“ služebníka, jehož služebnost však jménu „služebné osady“ neodpovídá. Případně je služebnost vyjádřena jen velmi neurčitě termínem „*ministerialis*“ a ani jméno osady nevyovídá nic o formě této služebnosti. V Psářích tak máme doloženy výrobce štítů a nikoli chovatele knížecích psů (*Friedrich, ed. 1904–1907*, č. 387, s. 376). Naopak situace, kdy jméno osady a odváděná služebnost odpovídá, není příliš četná, jak ostatně před lety upozornili již *Krzemieńská a Třeštík (1964, 645)*. Dosud neregistrovanou výjimkou je osada Svinaře na Berounsku, kde prameny skutečně zmiňují přítomnost pasáka sviní Zdíka (*Friedrich, ed.*

pořebíště a sídliště 11.–12. století nepatří mezi dobře zpracované soubory.

¹⁰⁹ Ve značném rozsahu se nad významem distribučních okruhů keramiky zamýšlel *Chris Wickham (2005)*.

1904–1907, č. 387, s. 381–382). S ohledem na to, že se pasák sviní dá očekávat v každé vesnici, to však činí naši bilanci ještě smutnější.

Jsou-li možnosti archeologie (alespoň za současného stavu bádání)¹¹⁰ i toponomastiky velmi omezené, musíme se obrátit zpět k textům. Pomineme-li spíše náhodné zprávy narativních pramenů,¹¹¹ zbývá nám jenom nepočtená skupina pamětních záznamů, listin a časných listinných falz z doby před r. 1200. Naše úvahy se mohou větvit podle toho, jakou roli přiřkneme využití písemnictví. To můžeme chápat buď jako nutný předpoklad existence stabilních správních struktur územně rozsáhlých mocenských útvarů (Goody), nebo jako zcela nezávisle fungující jev, který nebyl pro fungování raně středověké moci podstatný.¹¹² S ohledem na to, že existenci většiny komplexních společenství brzy doprovodil vznik záznamů a správních písemností, lze spíše souhlasit s představou Jacka Goodyho. Je dále otázkou, nakolik dochované texty skutečně představují reprezentativní zlomek kdysi existujících pragmatických písemností, které v českých zemích v raném středověku vznikly. Otázka není dořešena ani v prostředích, kde se dochovalo podobných textů podstatně více a bádání osciluje mezi zdůrazňováním významu písma a předpokladem značných ztrát, anebo naopak hájí hypotézu převahy „orálního“ (např. *McKitterick 1989* vs. *Richter 1994*). Mnozíci se doklady ze severského prostředí, kde příznivější podmínky dochování umožnily archeologům na jednotlivých lokalitách odhalit stovky písemností často banálního obsahu na březové kůře nebo na dřevěných destičkách vzniklých rukou světských osob, naznačují, že úlohu písma v této době možná podceňujeme (srov. např. *Garrison 1999*). Pravdou ovšem je, že se z českého prostředí žádné písemnosti řešící běžný provoz velkostatku, případně otázky správy knížectví nedochovaly a jejich existenci nic nenasvědčuje.¹¹³ Zmínky jsou spíše náhodné a umožňují nanejvýš pojmenovat některé klíčové

dvorské hodnosti; přiblížit se k fungování větších majetkových komplexů tak lze pouze výjimečně a na základě nepřímých indicií.

Vidíme, že listiny a pamětní záznamy jsou v našem prostředí spojeny v první řadě s církví, následně s panovníkem a až na posledním místě se světskými elitami (Šebánek 1959; *Fiala 1953, 1960*). Příložená tabulka však ukazuje, jak i listinného materiálu výrazně přibývá až s přelomem první a druhé poloviny 12. století, kdy se však již předpokládá, že „služebná organizace“ měla být v rozkladu a kdy také začíná prudce ubývat podrobných výčtů darovaných osob. Pokud bychom však se současným bádáním měli uvažovat o centralizovaném státě, museli bychom předpokládat existenci podobného typu textů. Tě odpovídá optimističtější představu o úloze pamětních záznamů v českém prostředí 11.–13. století, již nabídl o málo později *Jiří Pražák (1975)*. Pražák tehdy nebral do úvahy jenom početnost dochovaného souboru, avšak také zohlednil jeho strukturu a upozornil na další možné indicie pro poměření úrovně kultury pragmatických písemností na území přemyslovského knížectví (užití rýmu, znalost diplomatické minuskuly i listinných formulí). V dané souvislosti poukazyval zejména na to, že jednak většina institucí alespoň nějakou písemností disponovala, jednak na to, že i některé, na bavorské poměry poměrně vzácné typy aktového materiálu známe rovněž z prostředí přemyslovského knížectví. Za pozornost stojí zejména záznam zpisemnění právního porřízení mezi dvěma šlechtici, doložený díky zápisu v rukopise obsahujícím také spis *De libero arbitrio*, jež se i v Bavorsku přes existenci nepoměrně početnějšího souboru pamětních záznamů vyskytuje jen velmi vzácně. Za náběh k založení tradiční knihy lze podle Pražáka považovat početné soubory tradičních zápisů shromážděné na jednom místě např. ve falzu pro klášter Ostrov či v kladrubsých falzech. Přehlédneme-li tedy tento soubor, zjistíme nakonec, že vztah světských elit k písemnostem nemusel být nutně negativní a že na nevalné míře dochování jejich písemností oproti písemnostem církevních institucí se mohly podepsat další faktory, a to zejména podstatně vyšší stabilita církevních institucí, jež mohly navíc k uchování listinného pokladu vyčlenit zvláštní poučené síly. Pražákova působivými argumenty podepřená hypotéza ovšem neodpovídá na otázku, proč najednou po polovině 12. století prudce přibývá dochovaných textů. Je to snad v důsledku proměny jejich formy (zpečetěná listina), jež si zachovala relevanci po celý zbytek středověku?

Neméně komplikovaný vztah mezi pánem a poddanými, nebo obecněji mezi elitami a venkovským obyvatelstvem, lze v domácím prostředí sledovat pouze na různých „anekdotách“ v dílech kronikářů přemyslovské doby, respektive v ojedinelých zmín-

¹¹⁰ V případě archeologie nelze očekávat v dohledné době žádné převratné změny – početnost archeologických dat (nemluvě o finanční náročnosti přírodovědných analýz) činí zpracování každého jednotlivého souboru obtížným. Přitom bychom potřebovali desítky dobře prozkoumaných lokalit, abychom mohli hovořit o rozumném kontrolním vzorku.

¹¹¹ S oblibou se uvádí zejména řeč kněžny Libuše „Bohemánům“, jež má být varováním před tyranskou mocí knížete. Otázkou je, nakolik starozákonní odkazy zaplněný text musí nutně odpovídat realitám Kosmovy doby a nakolik je pouhým podobenstvím tyranské povahy královské moci.

¹¹² Srov. také oběma extrémům se vyhýbající práce *Nedkvitne 2004*, 15–35.

¹¹³ O církevním (a knížecím majetku) jistě omezené množství informací máme, avšak nikoli z pragmatických písemností. Soubor dat je však příliš nepočtený. Srov. ke staroboleslavské, respektive k vyšehradské kapitule *Lalík 1971*, případně *Šmelhaus 1980*.

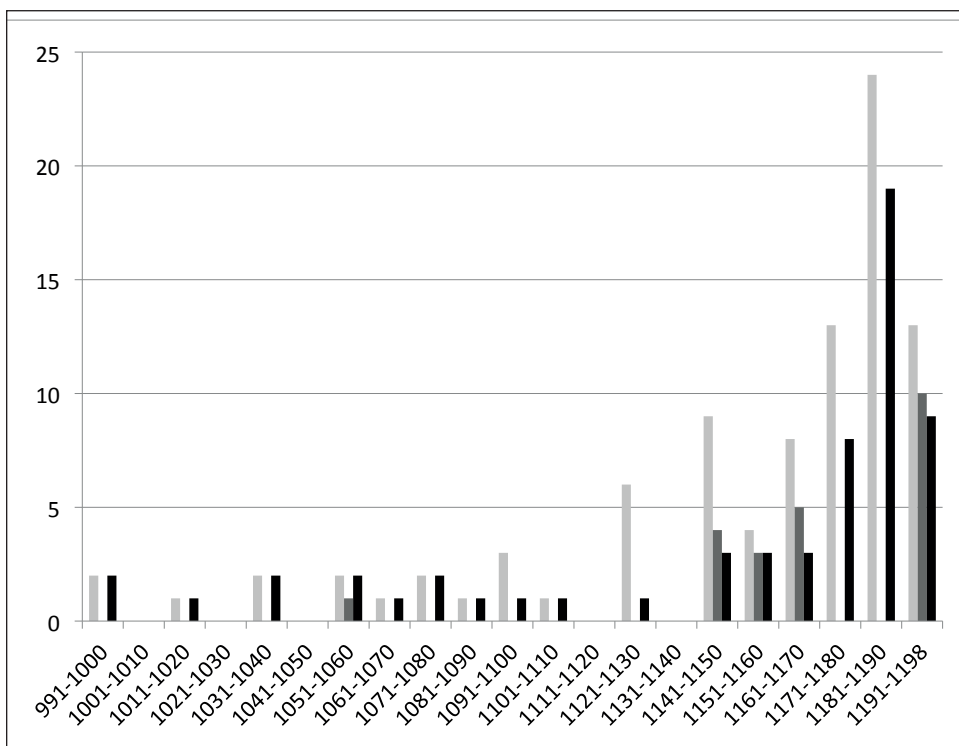

Graf 1. Frekvence vystavování listin a aktů v raně přemyslovských českých zemích. – Graph 1. The frequency of the charters and deeds in the Czech lands until 1200.

kách listin. Systematické zkoumání tohoto tématu proto bohužel není možné.¹¹⁴

Sesbíral jsem z tohoto dosti komplikovaného a ne zcela homogenního souboru veškeré zprávy nejenom o „služebnících“, avšak o všech darovaných osobách v závislosti na tom, kdy, kým, komu a s jakým příslušenstvím (půda, rodinní příslušníci) byly darovány a pokusil jsem se o statistické vyhodnocení celého souboru. Není možné, ani žádoucí oddělit problém služebné organizace od úvah nad společenským uspořádáním přemyslovského knížectví.

Základní statistika

Pomineme-li nahodilé zmínky v narativních pramenech, jež mohou mít cenu nanejvýš jako doklady sociální praxe, sehrávají při sledování postavení nižších sociálních vrstev hlavní úlohu listiny a pamětní záznamy. Z „domácích“ pamětních záznamů, aktů a falz zachovaných do r. 1198 obsahuje zmínku o darovaných osobách 31 kusů. Celkem se jedná

o 768 darovaných osob,¹¹⁵ z nichž 457 zpráv poskytují listiny, dochované v rukopisech z doby před r. 1200. Jen asi třetinu dokladů (242) získáme ovšem z pravých listin, zatímco za zbytek (525) vděčíme falzům.¹¹⁶ Drtivou většinu údajů, 619, tedy asi 80 %, je možno číst v pouhých 6 listinách či zakládacích aktech – 50 jich obsahuje listina Oty a Eufemie pro Hradisko z r. 1079, která je nepochybně pravá, avšak se dochovala až v raně novověkých opisech (*Friedrich, ed. 1904–1907*, č. 79, s. 82–85; *Bistrický 1993*). Pravý je bezpochyby i pamětní záznam o založení litoměřické kapituly se 76 zmínkami, vzniklý v souvislosti s jejím založením knížetem Spytihněvem II. r. 1057, který se dochoval v originále (*Friedrich, ed.*

¹¹⁴ Útěchou nám budiž, že i v karolínské společnosti, již lze sledovat s využitím podstatně širšího spektra pramenů, diskuse vyústily v několik zcela protikladných řešení. Dobře to dokumentuje např. polemika mezi *Hannou Vollrath (1982)* a *Hansem-Wernerem Goetzem (1984)*, jež se přeli o pevnost a závaznost dohodnutých pravidel mezi poddanými a jejich pány a možnosti obou stran je ovlivnit.

¹¹⁵ Tento údaj je platný jenom přibližně. Nelze hovořit o 768 osobách, jako spíše o 768 zmínkách o závislých, z nichž většina se týká jednotlivců, zatímco některé zmiňují skupiny závislých obecně. Mezi tyto osoby nezahrnujeme přímo rodinné příslušníky, byť jsou v mnoha případech rovněž uváděni.

¹¹⁶ Diskuse o falzech raně středověkých listin vede v posledních desetiletích k závěrům, jež v mnoha bodech zmírňují výtky starších generací diplomatiků a zvyšují váhu tradičních zápisů, případně upozorňují na nedocenenost příjmeckých vyhotovení. I když nemíním zpochybňovat tyto závěry a už vůbec ne obsahový i formální význam falz (nebo „falz“), nutno říci, že většina textů, které byly jako falza označeny, skutečně nevznikly „s vůlí a vědomím vydavatele“, a tedy falzy z hlediska diplomatiky 19. století jsou. Jinou věcí je, že raný středověk zejména před vznikem tzv. „*Siegelurkunde*“ hleděl na fenomén falza jinými očima.

1904–1907, č. 55, s. 53–60; *Kristen 1961*). Následuje nepochybně pravá zakládací listina pro kanonii na Strahově, vydaná někdy mezi léty 1143 a 1148 se 77 údaji, jež se však dochovala až v pozdně středověkém rukopisu společně s urbářem strahovského kláštera (*Friedrich, ed. 1904–1907, č. 156, s. 157–161; ke Zdíkovým listinám Bistřický 1998*). Tyto tři pravé listiny doplňuje trojice falz – nejstarším založením je bezpochyby staroboleslavská kapitula, kdy tradiční záznam vydaný na jméno zakladatele kapituly, knížete Břetislava I., s. 93 zmínkami v současné podobě určitým způsobem souvisí s okruhem listin z doby krále Vratislava II. (*Friedrich, ed. 1904–1907, č. 382, s. 358–365*). Kromě toho, že se nepochybně jedná o falzum, komplikuje situaci i fakt, že akt známe až z raně novověkého rukopisu (*Hrubý 1936, 133–36*). Následuje jednoznačně nejobsáhlejší listinné falzum pro kapitulou na Vyšehradě na jméno Vratislava II. s 205 údaji, jež rukopisné dochování našťastí jednoznačně umísťuje již před polovinu 12. století (*Friedrich, ed. 1904–1907, č. 387A, s. 371–391; Psíková 1973*). Skupinu uzavírá falzum pro klášter v Kladrubech se 118 zprávami. Klášter byl založen r. 1115 knížetem Vladislavem I. Na jméno tohoto Přemyslovce byl vydán i padělek, obsahující však kromě knížecí donace i darování několika dalších osob, jež tím snad spolu s dalšími listinnými falzy upomíná na možnou existenci tradiční knihy (souhrnně *Pražák 1975*). Text známe v rukopise 13. století (*Friedrich, ed. 1904–1907, č. 390A, s. 393–403; Novotný 1932*). Za upozornění stojí i nepochybný fakt, že drtivá většina zpráv o darovaných osobách pochází z textů, které se datují před polovinu 12. století – i listiny a akty z prostředí přemyslovského knížectví tedy potvrzují, že s přibývajícím léty zřejmě ubývalo půdy a přibývalo lidí a tím se měnily i priority při pojišťování darovaného majetku, neboť se důraz přesouval z osob na pozemky a práva, jak si toho již všimla starší historiografie. Zpětně však můžeme kritérium

četnosti zmínek o darovaných osobách použít jako indikátor jejího datování zhruba před r. 1150.

Přistoupíme-li k těmto listinám z hlediska údajů, které obsahují o závislých osobách, můžeme přikročit jak k určité formě statistické analýzy, tak k vyhodnocení roztroušených drobných svědectví, jež přinášejí vhled do tehdejší praxe. V případě statistické analýzy nelze pustit ze zřetele, že přes relativní početnost sledovaného souboru výpovědní hodnotu získaných údajů omezuje několik faktorů – na mnohdy značnou délku intervalu mezi událostmi a jejím zachycením, stejně jako na další faktory (pravá listina – padělaná listina – falzum) jsme již upozornili v předchozím odstavci).

Druhou nepsnou zásadou působí středověká terminologie, respektive středověký nedostatek terminologie, jež oslabuje naši schopnost zcela ztotožnit termín z jednoho textu s tímtež termínem užitým jinde. Kromě této terminologické nejednotnosti působí obtíže i zřejmý fakt, že mnohé z těchto termínů lze definovat buď jen negativně, případně z kontextu. Málomocná listina raného středověku poskytuje explicitní definice pojmů, s nimiž pracuje, a nám může zúžení možných významů umožnit právě až rozbor kontextu, v němž se různá slova vyskytují – můžeme se tak ptát, zda „*servi*“ byli obvykle darováni s půdou, či s rodinnými příslušníky a pokud ano, v jakém dílu ze zjištěných případů. Nejednoznačná hranice mezi právními kategoriemi, společenským postavením a hospodářskou mocí rovněž komplikuje určení některých pojmů jako právních kategorií, případně označení činnosti – nejobtížnější rozhodování se sebou bezpochyby neslo zařazení velmi obecného pojmu „*ministerialis*“, který jsem nakonec označil spíše za právní kategorii.

Stejně ošemetné je z metodického hlediska užití solitérních dokladů k odhadu pravidel fungování tehdejší společnosti. Měli bychom si být vědomi toho, že anekdotičnost těchto zpráv sice může dobře dokumentovat tehdejší praxi jako ojedinělý doklad dobového diskursu, že však pro doložení pravidelného fungování určitých mechanismů je zapotřebí shromáždit četnější doklady. Bylo by přitom chybou pohlížet na tyto zmínky jako sondy (ve smyslu metody sondy), neboť jejich spouštění stojí zcela mimo kontrolu historika a získaný vzorek je minimální. Proto budeme nahlížet na ojedinělá svědectví spíše jako doklady možného, a nikoli jako příklady jasně a nepochybně fungující praxe.

Podívejme se nyní na různé statistické údaje nikoli obecně, ale z hlediska jednotlivých dokumentů. Nebudeme zde však analyzovat všechny dochované písemnosti, zaměříme se na skupinu šesti dokumentů, které zahrnují většinu zkoumaných zpráv. Podívejme se nejprve na vztah mezi darováním s půdou a bez půdy. Na grafu můžeme velmi dobře vyzkoušet, že ze zkoumaného vzorku silně vybočuje listina

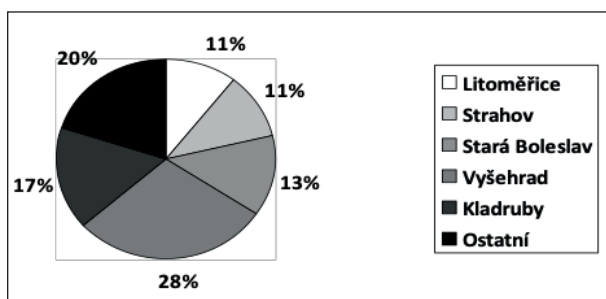

Graf 2. Váha jednotlivých listin a pamětních záznamů podle počtu zmínek o darovaných osobách (před r. 1198). – Graph 2. The weight of the individual charters and deeds according to the number of the mentions of the donated persons (before 1198).

pro Vyšehrad. I pokud odhlédneme od toho, že tato listina obsahuje absolutně nejvíce zpráv o závislých osobách, zůstane poměr 2 : 1 ve prospěch osob darovaných s půdou výjimečný. Tento výsledek vynikne zejména ve srovnání s druhým tradičním záznamem podle četnosti darování s půdou, vydaným ve prospěch litoměřické kapituly, kde tento poměr činí také zhruba 2 : 1, ovšem v neprospěch darování s půdou. Otázkou zůstává, jak si tuto skutečnost vysvětlit. Roli zde nemohl hrát chronologický faktor, neboť listina pro strahovský klášter z poloviny 12. století zmiňuje pouze osoby darované bez půdy, přestože pochází ze stejné doby jako vyšehradská falza. Důvody lze tedy hledat u příjemců listin, stejně jako ve struktuře samotných darování – např. strahovská listina pečlivě vyjmenovává osoby, které vstoupily do závislého vztahu vůči klášteru, u nichž můžeme vcelku bezpečně předpokládat, že samy držely nemovitý majetek. Ten však už listina nespecifikuje, neboť zřejmě vydavateli listiny nepřipadl tento aspekt samotného darování důležitý.

Tab. 4. Počet osob darovaných s půdou/bez půdy. – Tab. 4. The number of people donated with/without land.

	Bez půdy	S půdou
Hradisko	37	6
Litoměřice	55	21
Vyšehrad	68	137
Strahov	75	0
Stará Boleslav	93	0
Kladruby	100	18

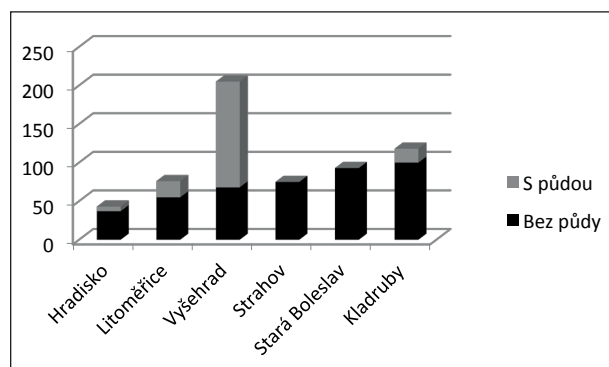

Graf 3. Počet osob darovaných s půdou/bez půdy. – Graph 3. The number of people donated with/without land.

Naopak se zdá, že právní postavení darovaných osob bylo pro strahovské kanovníky, nebo pro Jindřicha Zdíka o poznání důležitější, neboť ze 75 osob dokážeme k 68 tento stav přiřadit. Významnější podíl vykazují rovněž listina pro Hradisko (1 : 1), litoměřický akt (2 : 5 v neprospěch) a vyšehradská falza (3 : 7 v neprospěch). Otázkou tedy je, z jakého důvo-

du tento ukazatel nezajímal skladatele falz pro Kladruby a Starou Boleslav, kde je podíl osob s přiřazeným statutem minimální.

Tab. 5. Počet darovaných osob s/bez právního statusu. – Tab. 5. The number of people donated with/without legal status.

	Bez právního statusu	S právním statutem
Strahov	7	68
Hradisko	23	20
Litoměřice	55	21
Stará Boleslav	84	9
Kladruby	106	12
Vyšehrad	144	61

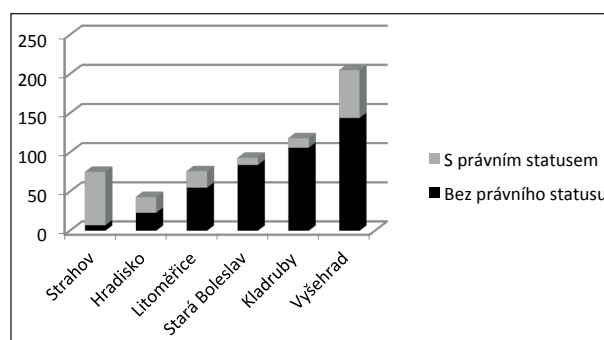

Graf 4. Počet darovaných osob s/bez právního statusu. – Graph 4. The number of people donated with/without legal status.

Podíváme-li se na „povolání“, zjistíme, že opět vybočuje strahovská listina, kde proti 60 jménům bez povolání stojí pouhých 15 zmínek s „povoláním“. Ve zbytku vzorku jsou podíly osob s „povoláním“ poměrně vysoké, jak to ostatně odpovídá i celkovému podílu osob s „povoláním“ mezi všemi závislými osobami.

Tab. 6. Počet darovaných osob s/bez uvedení(m) povolání. – Tab. 6. The number of people donated with/without their profession listed.

	Bez povolání	S povoláním
Hradisko	0	43
Stará Boleslav	10	83
Litoměřice	15	61
Kladruby	20	98
Strahov	60	15
Vyšehrad	64	141

Z hlediska pestrosti uváděných „povolání“ vedou falza pro Vyšehrad a Kladruby, jak to odpovídá i cel-

kovému podílu těchto listin na zmínkách. Zaráží jen velmi nízká čísla pro Litoměřice a Strahov.

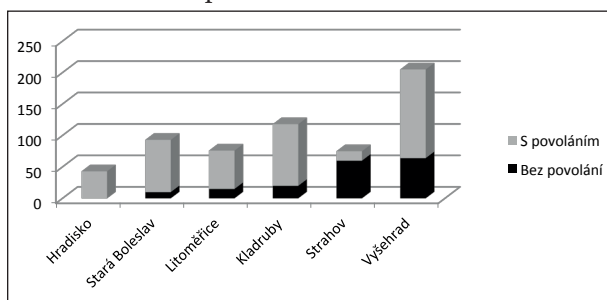

Graf 5. Počet darovaných osob s/bez uvedení(m) povolání. – Graph 5. The number of people donated with/without their profession listed.

Tab. 7. Počet různých povolání v jednotlivých listinách a pamětních záznamech. – Tab. 7. The number of different professions in the individual charters and memorial records.

	Počet povolání
Litoměřice	4
Strahov	6
Hradisko	18
Stará Boleslav	21
Kladruby	25
Vyšehrad	29

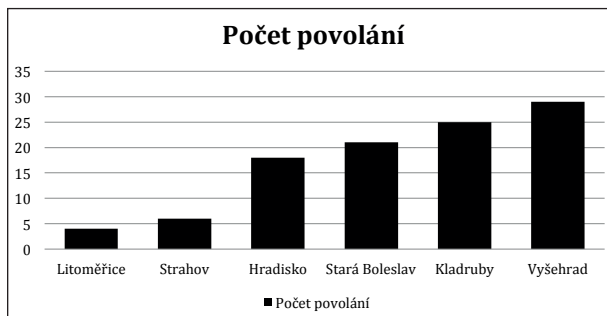

Graf 6. Počet různých povolání v jednotlivých listinách a pamětních záznamech. – Graph 6. The number of different professions in the individual charters and memorial records.

Shrneme-li si, jak se jednotlivé písemnosti věnují zachycování darovaného majetku, zjistíme, že se pozornost věnovaná různým typům údajů velmi liší. Jedná se zřejmě o jeden z důsledků nedostatečné míry „standardizace“ listinné formy, stejně jako odlišných strategií různých církevních institucí při zajišťování nabitého majetku. Toto zjištění, domnívám se, zcela přesvědčivě ukazují, nakolik bylo zachycení „povolání“ a dalších údajů od osoby konkrétního notáře a dále snižují hodnotu zkoumaného souboru.

Tab. 8. Podíl údajů podle dochování a pravosti listiny či pamětního záznamů. – Tab. 8. The percentage of data according to preservation and authenticity of the charter or memorial record.

Listiny a akta	Před 1200	Po 1200	Celkem
Pravé	105	138	243
Falza	352	173	525
Celkem	457	311	768

Vraťme se však opět k naší statistice z hlediska obsahu. Ze 768 zpráv jich pouze zhruba dvě pětiny, 307, spojuje jednotlivce s určitou právní kategorií; 248 zmínek identifikuje darované (nebo skupiny darovaných) pouze jejich právní kategorií. Pouze 129 zpráv, tedy méně než polovinu, však nalezneme v textech paleograficky datovaných před r. 1200. 487 zmínek identifikuje jednotlivce nebo skupiny s určitou specializací, chceme-li povoláním, ovšem dokumentům z doby před r. 1200 vděčíme za dvě třetiny, 325, zpráv. 428 z těchto 487 zpráv neuvádějí ve spojitosti s „povoláním“ žádnou právní kategorii a označují tak osoby (či jejich skupiny) právě jen „povoláním“. Pouze v 59 případech nám prameny umožňují propojit „povolání“ a právní kategorii, ve 33 případech naopak nezmiňují prameny než jméno darované osoby a někdy pomíjejí i tento údaj.

Tab. 9. Podíl údajů podle dochování a pravosti listiny či pamětního záznamů. – Tab. 9. The percentage of data according to preservation and authenticity of the charter or memorial record.

Listiny a akta	Před 1200 (pouze)	Po 1200 (pouze)	Celkem (pouze)
Právní kategorie	129 (103)	177 (144)	306 (247)
Povolání	325 (299)	162 (129)	487 (428)
Bez označení	29	4	33

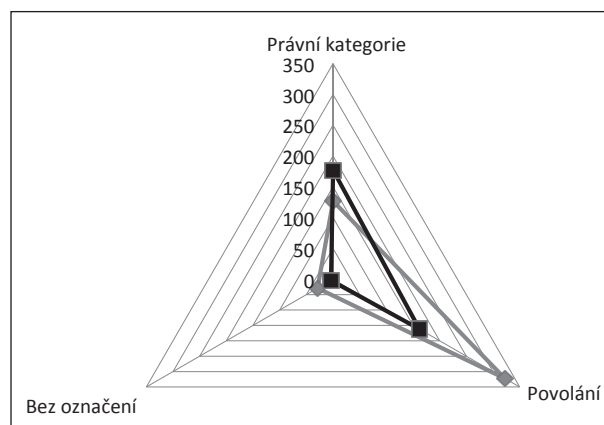

Graf 7. Podíl údajů podle dochování a pravosti listiny či pamětního záznamů. – Graph 7. The percentage of data according to preservation and authenticity of the charter or memorial record.

Třídíme-li sledované záznamy podle toho, zda byl dotyčný darován s půdou, s blízkými, případně se svěřeným dobytčkem, získáme další vhodné kritérium. Zastavme se nejprve u osob darovaných se svěřenými zvířaty, neboť představují nejméně početnou skupinu. Z pouhých 17 zpráv o osobách, vesměs pastevcích a pasácích,¹¹⁷ darovaných se svými zvířaty se jich většina, 12, nalezne v nejstarších listinách pro klášter Hradisko. Jen 3 z těchto osob byly darovány i s půdou, z toho dva pastevci koní byli darováni Litomyšli s loukami, kde se dá předpokládat, že půda byla spíše příslušenstvím stáda, než darované osoby (*Friedrich, ed. 1904–1907, č. 399, s. 412*).¹¹⁸ Jedinou osobou, darovanou jak se svěřeným včelstvem, tak s rodinnými příslušníky, byl Zvol, jehož kníže Vladislav II. věnoval klášteru v Litomyšli.¹¹⁹ Zdá se tedy, že různí pastýři, pasáci a honáci patřili ke skupině osob úzeji připoutaných k pánovi a jeho dvorcí, jež většinou neměly vlastní majetek a patřily ke stádu. Platí to, i pokud se podíváme z opačného směru a vyjdeme ze zpráv o všech pastevcích, označovaných jako „*agazones*“, „*bubulci*“, „*pastores*“ či „*emissarii*“. Celkem jich napočítáme 27, z nichž pouze 4 byli darováni s půdou a 11 s dobytčkem.

Tab. 10. Podíl osob darovaných s půdou/bez půdy v dané skupině. – *Tab. 10. The percentage of people donated with/without land in the given group.*

S půdou/bez půdy	Bez půdy	S půdou
Dušníci	2	35
Vinaři	10	32
Rybáři	17	29
Zvoníci	3	13
Strážci (kostela)	46	8
Rustici	25	2
Oráči	14	34
Nevolníci	29	8
Homines	27	8
Familia	97	0
Hosté	0	19

¹¹⁷ Výjimkou jsou dva sekáči, darovaní s tuctem ovcí klášteru Hradisko Otou a Eufémií („... *ducente oves cum duobus opilionibus...*“), témuž klášteru Vratislavem darovaná dvojice oráčů se třemi poplužími a deseti koňmi („... *villam, que vocatur Vgerczy, tria aratra cum aratoribus duobus, decem equos...*“, srov. *Friedrich, ed. 1904–1907, č. 79, s. 84 a č. 80, s. 86*). S ohledem na časté zmínky o dávkách mezi překvapí, že na včelaře darovaného s rodinnými příslušníky narazíme pouze jednou ve falzu pro klášter v Litomyšli („*Dedit etiam predium Nedosine cum apibus et custode earum nomine Zouol cum filiis et filiabus.*“, viz *Friedrich, ed. 1904–1907, č. 399, s. 412*).

¹¹⁸ „*Nadubraucici dedit equas indomitas cum pascuis et custodibus earum et Iwan et Dobrach.*“

¹¹⁹ Viz pozn. X–2.

Služebníci	6	25
Štítníci	3	8

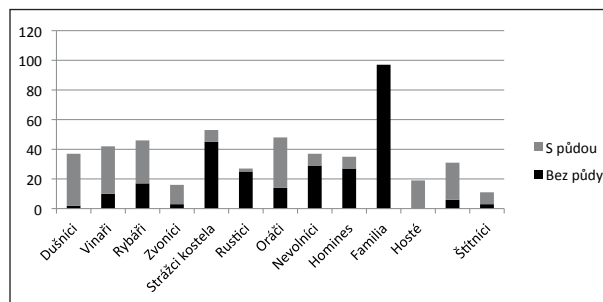

Graf 8. Podíl osob darovaných s půdou/bez půdy v dané skupině. – *Graph 8. The percentage of people donated with/without land in the given group.*

Podstatně více, 257 osob (205 před 1200), získaly kláštery a kapituly s půdou (případně povodím); větší podíl (55 %, 141 zmínek) opět tvoří osoby darované vyšehradské kapitule, zatímco Kladruby, Hradisko a Břevnov s přibližně 20 zmínkami na instituci tvoří dohromady dalších 23 %. 118 z nich jsme schopni spojit s určitou právní kategorií, 139 s povoláním a pouze 14 jak s právním stavem, tak s „povoláním“. Víme sice o 45 osobách, darovaných jak s půdou, tak s rodinou, z nich ovšem celé dvě třetiny, 30 dušníků, zmiňuje pouze paušálně falzum pro Břevnov (*Friedrich, ed. 1904–1907, č. 375, s. 348*).¹²⁰

Podívejme se nyní na nepočtenější skupiny osob darovaných s půdou. Kromě 37 dušníků, tedy osob darovaných za spásu duše (*Graus 1953, 241–243; srov. Kučera 1958*), z nichž 35 bylo jistě darováno i s půdou, je třeba ještě upozornit na početnou skupinu vinařů, jichž bylo s nemovitým majetkem darováno 32 ze 42. Nezanedbatelný díl tvořili i rybáři, jichž prameny, zejména však vyšehradské a kladrubské falzum (31), zmiňují 29 ze 46 i s povodím. Zapomenout nesmíme ani na 13 zvoníků (ze 16) a 8 strážců kostela, na něž však narazíme pouze ve falzu pro Vyšehrad, zatímco dalších 46 „*custodes*“ jich bylo věnováno bez půdy. Početnou skupinu tvoří rovněž „*rustici*“, valnou většinu známe ovšem jen z aktu pro Litoměřice (24 z 27) a paradoxně jen ve dvou případech máme doloženo, že by byli darováni s půdou. „*Aratores*“, oráči, přešli k novému majiteli s půdou v necelé třetině případů (14 ze 48); v podobném poměru stáli i *servi*, nevolníci (?), darovaní opět převážně bez půdy (29 : 8) stejně jako ještě neurčitější „*homines*“ (27 : 8); velmi obecné označení darované skupiny osob „*familia*“ (97×) nikdy nezahrnovala obdarování s půdou. Naopak „*hospites*“, hosté, se ve všech 19 případech darovali

¹²⁰ „*XXX animatores, eorumque posteritate cum XXX areis.*“

i s půdou. Rovněž i služebníky („*ministeriales (aquarum)*“) nalezneme darovány spíše s půdou (25 : 6).

Zkusme se nyní zaměřit na ty osoby, jež jsou zmiňovány i se zvláštní službou nebo řemeslem. Nebudeme zde sledovat dělení, jež navrhli Barbara Krzemieńska a Dušan Třeštík, neboť odděluje např. orače od včelařů, přestože obě „povolání“ mají vazbu k zemědělství. Připomeňme, že se dosud nepodařilo propojit archeologické doklady výroby s toponomastickým svědectvím místního jména a s historickým dokladem přítomnosti závislé osoby, vykonávající dané povolání, i přesto že osoby s „povoláním“ tvoří takřka dvě třetiny darovaných osob (487 ze 768, tedy asi 63 %).

Celkem dokážeme rozeznat asi 59 různých „povolání“. Nicméně značný díl zmínek odkazuje k zemědělské (48× orači, 46× rybáři (+1× pstružník), 42× vinaři, 29× různí pastevci a pasáci, 27× *rustici*, 20× včelaři) a strážní službě (16× zvoníci, 54× strážci kostela). Zatímco na zemědělství připadá skoro polovina zpráv, strážní službou se mělo zabývat dalších asi 15 % osob. Jako zvláštní skupinu můžeme dále vyčlenit „*puellae operatrices*“ zřejmě zaměstnané v gynecích, na něž připadá dalších 6 %. Na necelou pětinu různých povolání tedy opět vychází skoro 63 % všech zmínek.

Tab. 11. Povolání rozdělená do skupin. – Tab. 11. The professions divided into groups.

Skupina „povolání“	Počet
Zemědělství	228
Stráž	71
Neurčité	30
Služba	24
Řemeslo	131

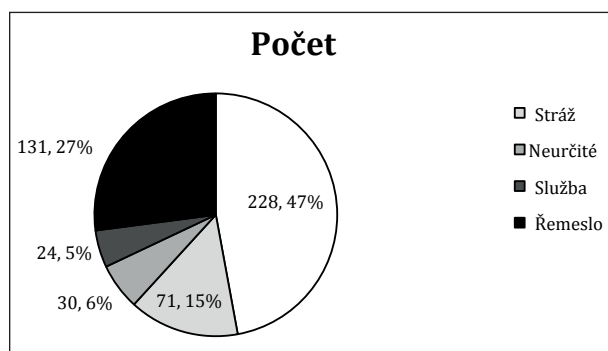

Graf 9. Povolání rozdělená do skupin. – Graph 9. The professions divided into groups.

Podle Dušana Třeštíka a Barbary Krzemieńskiej (1964, 665) rovněž platí, že většina těchto lidí žila z výnosů

vlastní půdy mimo centra.¹²¹ Nicméně to nelze prokázat ani u mnoha osob, jež měly přidělenou zemědělskou (např. *aratores*) nebo strážní službu, neboť u většiny nám chybí ujištění listiny, že byli darováni s půdou. Bylo by pak asi vhodnější předpokládat, že tyto lidé byli usazeni při dvorcích a od svého pána dostávali i stravu. Celkem mezi 228 „služebníky“ s vazbou na zemědělství zhruba třetinu tvoří lidé, jež byli s jistotou darováni i s půdou. Většinou se jedná o vinaře a rybáře. Nicméně početnou skupinu tvoří i orači, byť jsme již dříve upozornili, že mezi nimi převažují osoby darované bez půdy.¹²²

Ani v případě, analyzujeme-li zbytek zpráv, nenařazíme na mnoho „řemeslníků“, o kterých bychom s jistotou věděli, že disponovali půdou. Ze 131 jich panovník daroval s půdou pouhých 35 (opak tvrdí *Petráček 2003*, 171). Totéž platí i o dalších lidech, zavázaných ke specifickým službám, z nichž můžeme doložit darování s půdou u pouhé pětiny (5/24). To samozřejmě nutně nevede k závěru, že tyto lidé půdu nedrželi, neboť nějaký zdroj obživy mít museli a řemeslo nebo služba jim v mnoha případech být nemohly, leda by snad, jak už jsme upozornili, žili přímo na dvorci a za svou službu byli vypláceni jídlem a noclehem. Pokud by navíc tyto lidé žili ve větších vzdálenostech od center panovnické moci, ať už se jednalo o dvorce, nebo o hrady, vkrádá se na mysl otázka, jak byly tyto služby vykonávány. Zatímco o řemeslníka můžeme snadno předpokládat, že se jednou za čas odebral na knížecí dvorec i s nárokováným platem, u služebníka, který měl svou službu vykonávat denně, musíme předpokládat, že nemohl sedět příliš daleko. *Karol Modzelewski (1990)* prokázal, že v piastovském Polsku většina „služebníků“ seděla nedaleko od mocenských center, nicméně pro české země dosud získaná data tak jednoznačné závěry nedovolují, neboť síť hradů a dvorců hradů 11. a 12. století zůstává dosud nedostatečně prozkoumána.¹²³

¹²¹ „... všechna velká *dominia* držela své *ministeriály* na dvorech, nesáhla k tomu, k čemu sáhl český panovník, k jejich usazení na půdě (důsledkem čehož bylo pak vytvoření specializovaných vesnic, které jsou tak jakýmsi vnějškovým odlučovací znakem).“

¹²² Tito „orači“ by si ovšem zasloužili bližší pozornost – anglické prameny zmiňují dokonce skupiny oračů na jednotlivých dvorech (*Lennard 1959*, 81, 93, 97–98).

¹²³ Pokud bychom chtěli na hypotéze Krzemieńskiej a Třeštíka trvat, řešením by mohla být jediná úvaha Thomase Zotze, který při studiu královského hospodaření dospěl k závěru, že dlouhou dobu nebyly závislým osobám stanoveny konkrétní dávky, jako spíše platilo, že pokud se panovník objevil, byli povinni ho živit podle potřeby. Mohlo se tak stát, že panovník přijel několikrát za rok, ale nebylo vyloučeno, že se neobjevil několik let vůbec (*Zotz 1993*). Pak by dávalo smysl, že se služebník na několik dní, kdy jej bylo potřeba, přemístil do místa panovníkova pobytu, aby svou službu vykonal. Nicméně v tomto případě bychom jen zachraňovali předem přijatou koncepci.

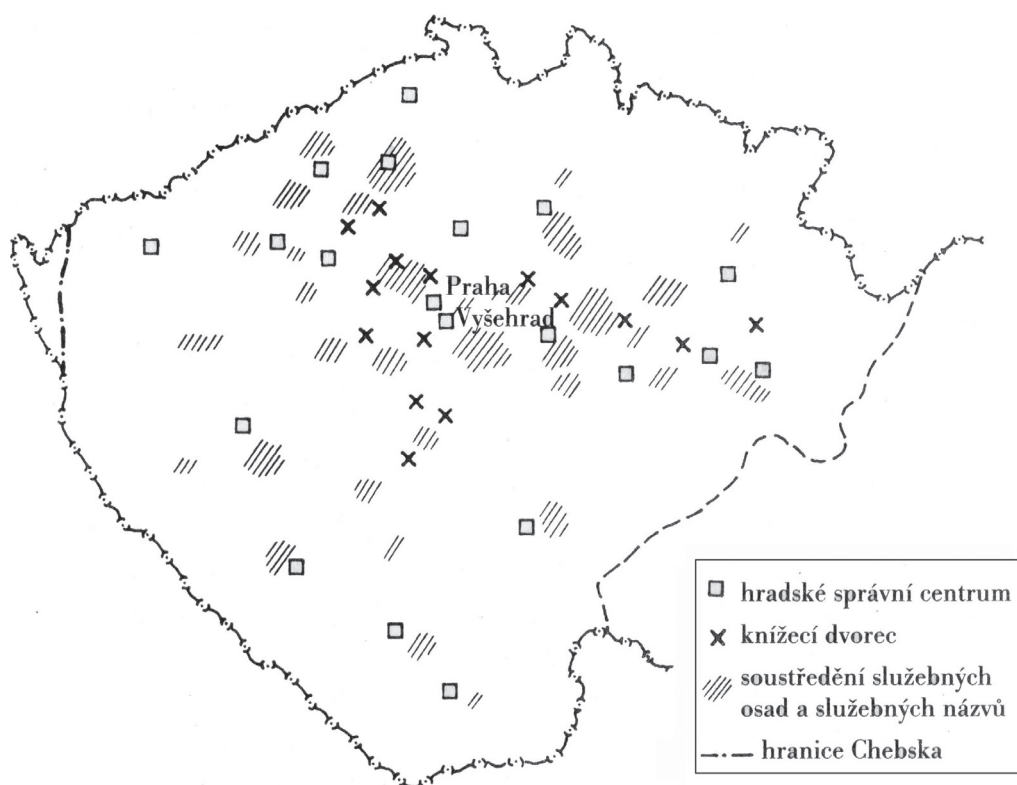

Obr. 1. Služebná organizace v Čechách (Žemlička 1997, 156). – Fig. 1. The service organisation in Bohemia (Žemlička 1997, 156)

Naopak u řemesel, která bylo náročné se naučit (zlatník, kožešník), nelze předpokládat, že by se jejich vykonavatel živil většinu času zemědělstvím, aby navečer zasedl ke svým nástrojům a po krátký čas se věnoval této práci. Kromě toho prameny zmiňují i řemeslníky jako součást *familie*, jíž kníže daroval spolu s pozemky a dalším nevolným personálem – jedná se o ševce, kováře a dva soustružníky dřevěných nádob darované s dvorcem Radunice Strahovu (Friedrich, ed. 1904–1907, č. 156, s. 160–161; srov. Meduna 2009, 203–211; k *familií* Kuchenbuch 1978).

Důkaz existence nezemědělské výroby není nutně dokladem existence tak komplexní organizace, jakou měla být organizace služebná, údajně zajišťující jak přísun štítů, tak praní prádla, venčení loveckých psů knížete nebo střežení kostelů (kromě Třeštíka a Krzemieňské naposledy také Petráček 2003, 171–178). Připomeňme, že po celý středověk a raný novověk se nabízelo jen několik málo možností, jak nejenom upevnit vzájemnou vazbu mezi ovládajícím a ovládaným, ale také jak vládce materiálně zajistit. Pomineme-li důležité symbolické akty poddání se užívané elitami jak k zajištění vzájemné loajality, tak loajality níže postavených (Le Goff 2005, 335–404), můžeme mezi ně zahrnout rovněž odvádění dávek ať už v penězích, nebo v naturáliích či jiném zboží nebo přispěním pracovní činností – na propojení ekonomické a společnomocenské roviny ostatně

upozornil již Karl Marx, když hovořil o mimoekonomickém přinucení jako o klíčovém faktoru předkapitalistických společenskoeconomických formací. V případě těchto závislých řemeslníků a jejich obživy se nabízely jen dvě možnosti, totiž jejich usazení na půdě, nebo přímo na příslušném dvorci a s nárokem na stravu nebo plat (srov. nověji i Petráček 2003).

Otázkou je, zda lze v lidech, kteří odváděli spíše řemeslné výrobky nebo byli povinovani specifickou službou, vidět nějaký neobvyklý prvek tzv. středoevropského modelu. Jednak mnohdy nevíme, zda vlastnili půdu, nebo zda je kníže živil na svých dvorech a hradech. Jednak je zřejmé, že neplatí ani druhá strana rovnice o specifickém středoevropském modelu, neboť i v rámci rozsáhlého karolínského impéria stejně jako mimo jeho hranice bychom narazili na všechny uvedené kombinace. Naposledy se Petru Medunovi (2009) podařilo rovněž bez větších obtíží prokázat, že na půdě usazení služebníci byli součástí karolínského fisku – odkazuje na ně např. známé *Capitulare de villis* (Boretius, ed. 1883, kap. 45, 47, 62, 87–89). Jedná se sice o specifický typ pramene, jehož vztah k tehdejší hospodářské praxi není jednoznačně vyřešena, nicméně, jak uvidíme, narazili bychom nejenom na různé pasáky sviní, ale i na tesaře darovaného s půdou v *Doomesday Book* (Lennard 1959, 257–260, 361) a různé řemeslníky, *ministeriales*, poměrně hojně zmiňují i prameny 11. století z pro-

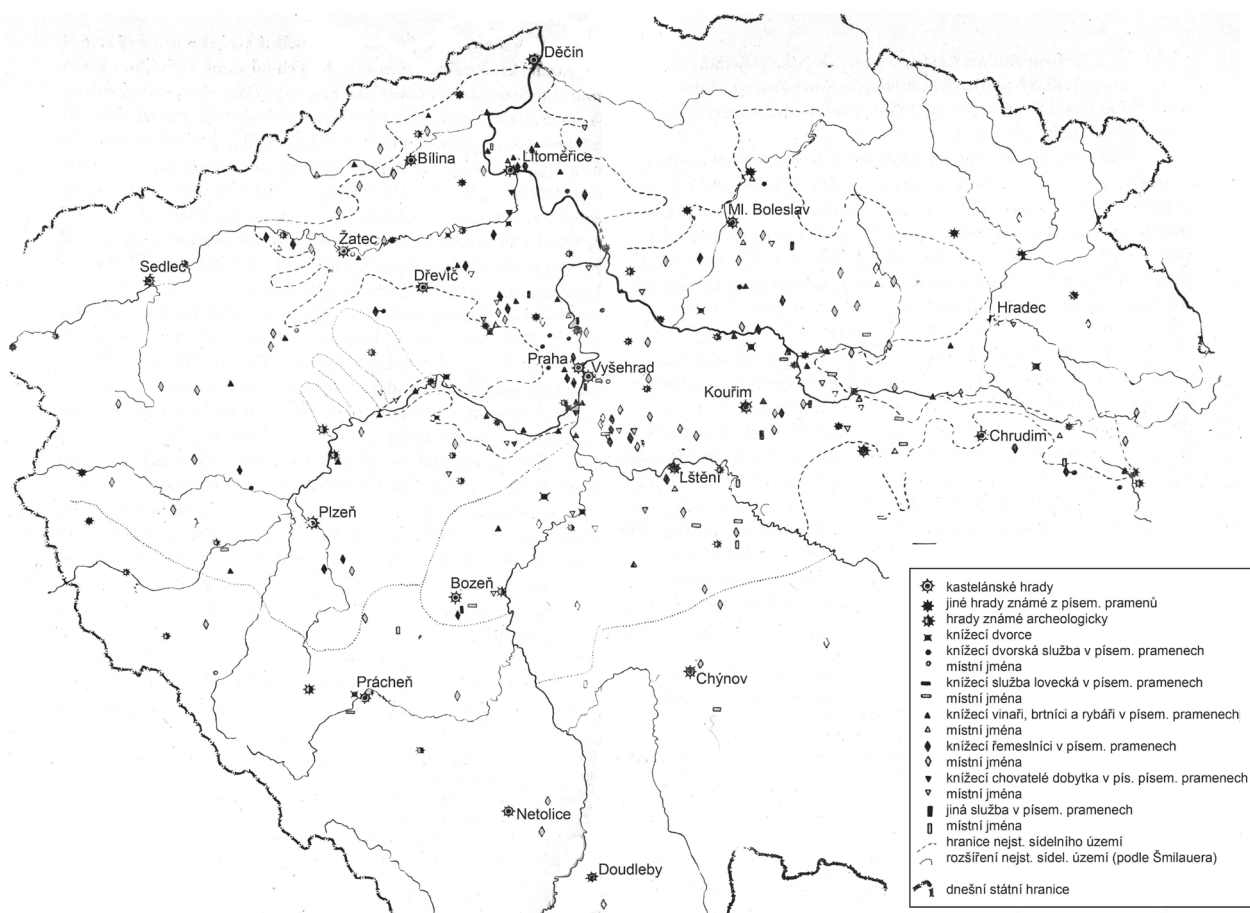

Obr. 2. Knižecí služebníci, dvory a hrady v Čechách (podle Krzemienska – Třeštík 1965, 632–633). – Fig. 2. The ducal servants, estates and castles in Bohemia (after Krzemienska – Třeštík 1965, 632–633).

storu dnešní Francie (Barthelémy 2009, 51–53). Na služebníky darované s půdou odkazuje i bavorská listina z r. 777 (Havlík et al., ed. 1969, č. 1, 103), setkáme se s nimi na stránkách urbáře kláštera Prüm a na mnoha jiných místech. Fenomén darovaného řemeslníka či specialisty tedy není nijak výjimečný, ani specificky středoevropský.

I když je zřejmé, že panovník, církve i elity disponovaly různými specialisty, jen málo dokladů se tedy zdá nasvědčovat představě, že se jednalo o jednotně střižený „systém služební organizace“. Ještě méně pak lze souhlasit s představou jakéhosi středoevropského specifika. Hlavní argument, totiž že celá konstrukce dává dobrý smysl a vysvětluje existenci množství toponym určitého druhu, lze považovat za velmi nedostatečný (Třeštík – Žemlička 2007, 137–138, pozn. 36).

Sledujeme-li rozložení darovaných majetků, zjistíme, že převážná většina zboží věnovaných knížetem se váže k území severozápadních a středních Čech s enklávou na jihu Čech na Prácheňsku, respektive k jižní Moravě (Kalhous 2011; Sasse 1982, 226–231). V některých oblastech se dokonce zdají knížecí majet-

ky naprosto převažovat, jak potvrdil Dušan Třeštík (1971, 555–558; srov. již Lippert 1896, 221). Nicméně je třeba být opatrný při posuzování situace v dalších českých regionech – západní, jižní, ani východní Čechy se netěšily natolik systematické pozornosti archeologů, jak se jí dostalo severním a středním Čechám, a tak není divu, že novější výzkumy obraz tehdejšího osídlení podstatně rozšiřují a zpřesňují (Bašta – Baštová 1988; Frolík – Sigl 1995; Bubeník 1988 a 1993; Lutovský 2011). Díky tomu zjišťujeme, že mohly existovat rozsáhlé oblasti českých zemí, které sice byly osídleny, ale na stránkách písemných pramenů se neobjevují.

Shrneme-li získané údaje, zjistíme, že jich většina pochází z velmi omezeného souboru písemností (6), přičemž se ukázalo, že mezi jednotlivými dokumenty lze vysledovat značné rozdíly co do charakteru zachycovaných informací. Potvrdilo se, že vazbu mezi jménem sídliště a povoláním jeho obyvatel nelze potvrdit, byť nepochybně existovaly osoby, jež místo zemědělských výrobků nebo platu v penězích přispívaly knížeti službou nebo řemeslnými výrobky.

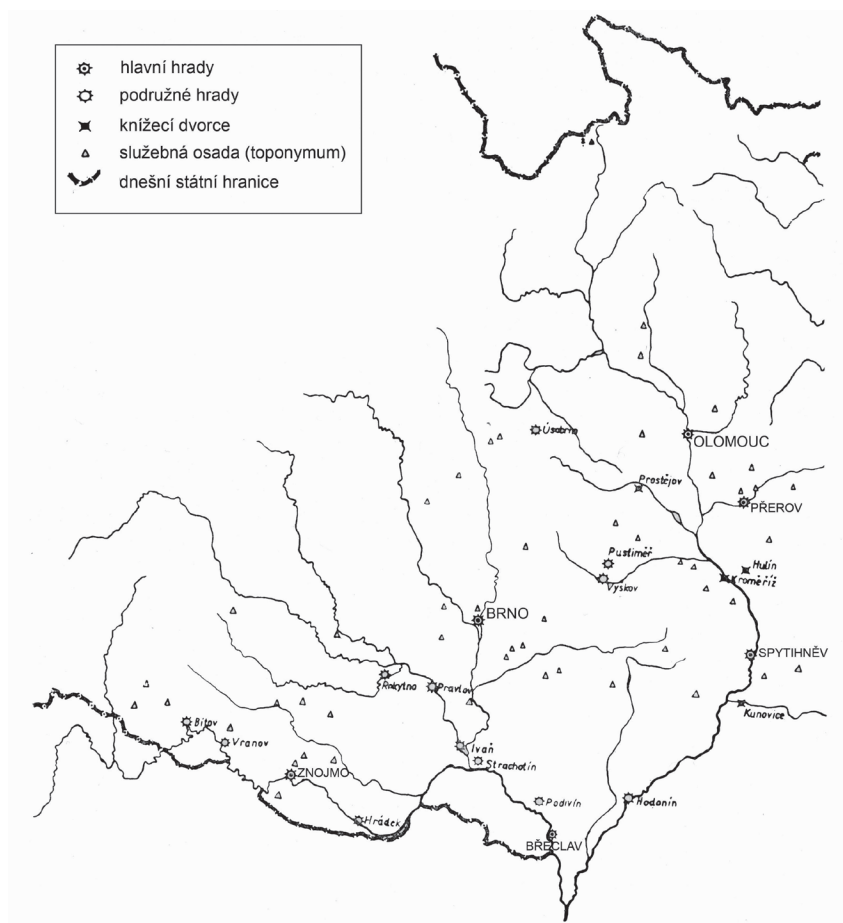

Obr. 3. Knížecí služebníci, dvory a hrady na Moravě (podle Krzemińska – Třeštík 1965, 639). – Fig. 3. The ducal servants, estates and castles in Moravia (after Krzemińska – Třeštík 1965, 639)

Tito lidé ovšem tvoří menšinu z osob, u nichž je jejich činnost specifikována – u většiny naopak uvedené „povolání“ spojuje danou osobu se zemědělstvím, případně strážní službou. Ani v případě oněch řemeslníků či služebníků nelze u většiny z nich potvrdit, že by byli darováni s půdou. U některých náročnějších řemesel se ostatně nejvíce jeví být příliš pravděpodobným kombinace obživy řemeslem a zemědělstvím, již hypotéza služebních osad předpokládá. Existence „systému služebních osad“ obývaných zemědělci-řemeslníky a systematicky vytvářených knížetem se tak nejvíce jeví jako pravděpodobná. Přesto lze jenom souhlasit s tím, že v tehdejší společnosti hráli určité řemeslníci a různí specialisté svoji roli, jak to lze ostatně sledovat kdekoli v Evropě. Omezení počtu možností využití závislého obyvatelstva ostatně ukazuje, že představa přebírání „franckých vzorů“ mohla snad fungovat u spon, mečů nebo způsobu boje, avšak nemá své místo při úvahách o strukturaci celé společnosti. To jistě platí i o uspořádání vztahů mezi knížetem a bojovníky, kteří jsou tradičně řazeni k vyššímu patru společenského žebříčku – i zde se nabízela možnost odměnit je půdou, naturáliemi

nebo penězi, jež mohly být poskytnuty bez závazku, nebo pod podmínkou služby. Právní forma uzavření tohoto vztahu se pak mohla šířit jako móda, a nikoli jako důsledek direktivního, vědomého a zcela racionálního rozhodnutí vládců. Na rozdíl od projevů hmotné kultury však tyto „módy“ postihnout nedokážeme, neboť se nám nedostává pramenů.

Sondy do výpovědi listin o postavení nižších společenských vrstev

Než přikročíme k sondám do výpovědi pramenů o jednotlivých složkách společnosti raně středověkého přemyslovského *regna*, připomeňme si několik důležitých okolností, na které jsme upozornili již v úvodu. Stále podvědomě směřujeme k tomu, abychom uvažovali o tehdejších zemědělci v kategoriích svobody či neshvobody. Nicméně otázkou zůstává, jakými právy se svobodní vydělovali ze skupiny ostatního obyvatelstva, živícího se zemědělstvím. Z pramenů totiž slyšíme zejména o jejich povinnostech, mezi něž patřil účastnit se vojenských výprav a pomáhat při stavbě hradů, opevnění a mos-

tů (*Friedrich, ed. 1904–1907, č. 79, s. 83*).¹²⁴ Dá se také předpokládat, že byli újeji připoutáni ke knížeti než ostatní vrstvy obyvatelstva, neboť právě ve prospěch knížete (a knížectví) své povinnosti odváděli. Avšak „svoboda“ definovaná pouze povinnostmi není žádnou svobodou, zvláště když o právech těchto „svobodných“ víme jen velmi málo.

Postavíme-li problém jinak a budeme-li se ptát, jakým způsobem si kníže nebo případně velmoži a církve vynucovali loajalitu od venkovského obyvatelstva, opět narazíme na vážné obtíže. V průběhu raného středověku sice neslyšíme v českých zemích o žádných povstáních, která jinak propukla v Polsku, Uhrách nebo v Sasku snad v souvislosti s krizí, v níž se ocitla vládnoucí elita, když se rozštěpila do táborů podporujících různé pretendenty trůnu (*Kalhous 2011, 679–680; Goldberg 1995*). Mnoho však ani nevíme o vzájemné interakci knížecí moci a většiny obyvatelstva – výjimkou je např. zpráva o jednání se sázavskými „dědici“, kde se sporné záležitosti řeší veřejně a s určitým respektem k nárokům všech stran.¹²⁵ Panovníkovi v tomto směru mohly posloužit i mince, jejichž použití bylo již v této době poměrně rozšířené (*Klápště 1999*). Podobnou službu mohla poskytnout i církve, alespoň v blízkosti centrálních hradů: alespoň autor kázání v *Homiliáři opatovickém* vyzývá k modlitbě za knížete (*Kalhous 2006*).

Podívejme se nyní blíže na způsoby kategorizace níže postavených složek společnosti. Zejména liberální historiografie 19. století a její dědička, historiografie marxistická, si potrpěla na zdůrazňování rozdílů mezi nevolníky-nesvobodnými a svobodnými. Je pravdou, že dichotomie svobodný–nesvobodný

je uznávána i raně středověkými prameny – listina Vladislava II. pro Jindřicha Zdíka, když se pokouší postihnout veškerenstvo osob, podřízených olomouckému biskupovi píše o „*lidech at' už jsou svobodní, nebo nevolníci*“ (*Friedrich, ed. 1904–1907, č. 157, s. 162*).¹²⁶ Nicméně přechod mezi nesvobodné mohl být velmi snadný, jak se lze dohadovat na základě falza pro opatovický klášter, které tvrdí, že „*pokud se svobodný přestěhuje na klášterní pozemky v Opatovicích nebo v Osicích, má být připoután stejným nevolným břemenem a má zde bytovat bez povinnosti odvádět královský tribut a má odvádět tytéž práce*“ (*Friedrich, ed. 1904–1907, č. 386, s. 369*).¹²⁷

Zdálo by se dokonce, že prameny dokumentují i postupný úpadek této vrstvy do nesvobody, jak je obvykle předpokládán také liberální německou historiografií 19. století – listina Soběslava II. totiž zmiňuje prudký propad daně z míru za padesát let od vydání listiny Soběslava I. (*Friedrich, ed. 1904–1907, č. 287, s. 252*). Avšak vzhledem k tomu, že se měl výnos daně propadnout v krátké době zhruba na 8 % předchozího výnosu, aniž bychom byli jen zaslechli o prudkém zhoršení situace většiny tehdejšího obyvatelstva, jeví se jako důvodná skepse, s níž k této indicii přistupovali *Václav Novotný* (1928, 37, pozn. 2) nebo *František Graus* (1953, 148, pozn. 59).

V rámci fundace strahovské kanonie se notář zmiňuje, že ve vsi Radunice „*se dobrovolně poddali Gradata, Žudar, Bohdan, Bozopor, Gogol zahradník, Wilkon, Bohuta, Žobestoy*“ (*Friedrich, ed. 1904–1907, č. 156, s. 161*).¹²⁸ Uvedená listina je tak jedním z dokladů tzv. autotradic na území přemyslovského knížectví. Lze však jen těžko odhadnout příčiny, které k poddání se vedly. Starší historiografie stejně jako marxistické dějepisceví protežovaly hypotézu, jež sázela na ekonomický tlak i mimoekonomické donucení a v poddávších se svobodných viděla takřka automaticky oběti mocných velmožů, jež u klášterů hledaly ochranu. Nicméně motivy donátorů lze s odstupem času dosti obtížně odhadnout. Stejně, jako se u urozených slévala snaha pojistit rodinné jmění s úsilím poskytnout zbožný dar, tak lze snad i u níže postavených předpokládat, že kromě ohrožení a snahy uniknout povinnostem vůči knížeti hrála svou roli rovněž úsilí zvýšit vlastní naději na spásu nebo zlepšit alespoň dočasně vlastní postavení. Bohužel doklady zpětného propůjčování větších výměr za nevelký plat, případně slib renty za přenechání pozemku, jež dokumentují v jihoněmeckém prostředí tradiční knihy, v prostředí Čech a Moravy doložit nedokážeme.

¹²⁴ „*Nakel ea conditione, ut qui eam inhabitare deliberant, tributum et decimas beato Stephano soloant, ceteris vero ad imperium ducis bella exercitentibus sive urbem aut pontem parantibus seu qualibet necessitate laborantibus, quod prefati cenobii pater iusserit, faciant.*“

¹²⁵ Počátky kláštera na Sázavě byly již na počátku 20. století hojně diskutovaným tématem, hypotézu o Sázavě jako o primárně knížecí fundaci nověji hájí *Petr Sommer* (2007, 114–122; srov. *Krofta 1911*). Naopak teorii o klášteře jako o fundaci nobility zastává *Martin Wihoda* (2006; srov. *Novotný 1911a a 1911b*). *Bretholz, ed. 1923b, kap. 1, 242–252, 244*: „*Facta ergo celebri promotione dux Bracizlaus primo quidem donationem, quam pater suus eidem patri adhuc ante susceptionem abbacie fecerat, flumen videlicet subterfluens a Milobuz usque ad speluncam, que volgo Zacolnici dicitur, cum pratis et silva circumiacente, principali roboravit auctoritate. Deinde etiam hanc enadem donationem supervenientibus heredibus et eam suo iuri usurpative vindicare molientibus, nolens paterna cassare statuta semet opposuit, litem diremit et eidem patri Procopio omnem utilitatem in aqua et silva a predictis terminis redonavit, agros et prata ex utraque parte adiacentia sub testimonio et confirmatione filii sui Wratizlai et principum suorum sexcentorum denariorum precio redemit et abbati Procopio scriptis et legitimis testibus reconsignavit. Ad extremum quoque ex propria largitione terram, que circa est, usque ad silvam Strmouic nec non et villam Zcramnik et unum stagnum et structuram lignorum ad piscandum centum denariis comparatam eidem abbati et suis successoribus pro remedio anime sue in perpetuum possidenda contradidit.*“

¹²⁶ „*... ut predictę Olomocunsis ecclesię homines, sive sint liberi sive servi...*“

¹²⁷ „*... ut si quis liber in possessionem eorum transierit et predictas terras Opatovicih, Ozicih possederit, simili servituti sit asstrictus et absque tributo regis permanent et servilia opera impendat...*“

¹²⁸ „*In eadem villa voluntarie sese servitio subdiderunt...*“

Svobodu bylo však možné ztratit i z trestu – zde snad lze přijmout tvrzení jednoho z rajhradských falz, jež tvrdí, že muži jménem Keien a Luben byli odsouzeni k oběšení, nicméně jim kníže změnil trest a daroval je Břevnovu. Keien a jeho dědici kromě toho získali nějaké pozemky, zatímco Luben byl zřejmě darován se šesti otroky (*Friedrich, ed. 1904–1907*, č. 379, s. 353).¹²⁹

Listina pro klášter Hradisko, jež nabízí nesvobodným možnost vykoupit se za 300 denárů se sice zdá potvrzovat možnost, že tito nevolní byli oprávněni vlastnit a majetku využít ke změně svého právního statutu (*Friedrich, ed. 1904–1907*, č. 79, s. 84–85),¹³⁰ nicméně reálnost možnost vykoupení sama sebe zpochybňuje výše částky. Vyjdeme-li z úvah Zdeňka Smetánky, jež považuje roční plat 12 denárů dušníka Ostoje za velmi zatěžující dávku, bude se jevit možnost nastřádat 300 denárů jako ne příliš pravděpodobná (*Smetánka 2004*², 74–75 na základě *Friedrich, ed. 1904–1907*, č. 124, s. 130).¹³¹ I pokud budeme se Zdeňkem Smetánkou nesouhlasit, můžeme považovat 300 denárů za poměrně slušnou částku, neboť sumy v řádech stovek denárů již slouží k zakoupení nemovitostí – např. listiny z první poloviny 12. století (*Friedrich, ed. 1904–1907*, č. 124, s. 130) zmiňuje nákupy polností za 100 a 150 denárů. Přesto falzum pro litomyšlskou kanonii, jež bylo zapsáno na konci 12. století, zachycuje případ pekaře Jana, jehož syn zakoupil nevolníka jménem Valdic s ženou, syny a dcerami (*Friedrich, ed. 1904–1907*, č. 399, s. 412).¹³² Vzhledem k tomu, že se jednalo o transakce mezi členy rodiny, lze v souladu s raně novověkými analogiemi předpokládat, že při určování ceny hrály roli i další faktory než jen „tržní cena“. Samozřejmě nelze odhadnout, jak často k takovým případům docházelo.

¹²⁹ „*Quendam siam hominem in Zlicina Keien nomine cum omni posteritate sua, propter delictum suspendio iudicatum, addita terre, que posteritati sue sufficeret, servituti ecclesie mancipavi, et alium virum, Luben nomine, in Crepeniz propter furtivam venationem similiter patibulo iudicatum, cum sex mancipiis monasterio dedi ita, ut domino abbati et fratribus eius singulis annis quilibet illorum duodecim denarios persolvat, et porcum triennem benne pastum dent semel in anno et pernoctationes et conductum, quociens expedit, domino abbati vel nunciis ipsius.*“ Není vyloučeno, že tito otroci byli Lubenovi, neboť panovník je s nimi daroval, aniž by specifikoval jejich původ. Termín „*mancipium*“ je v českých textech raného středověku natolik ojedinělý, že lze osoby takto označené považovat za „otroky“, služebníky bez svobody, půdy a práva vlastnit, pouze na základě analogií.

¹³⁰ „... *hii omnino intrudendi sunt precio, et pro capite singulorum dandum est precium trecentorum denariorum ea condicione, ut, si aliquando velit aliquis eorum de servitute exire, reddat precium, quo datum es pro se, et alius ex eo precio introduatur eodem ordine.*“

¹³¹ „... *et Ostog proanimatus in ea sedens et solvens XII denarios unoquoque anno Wneticensis ecclesie.*...“

¹³² „*Pistorem nomine Ian, cuius Filip Nemoj postea pro redemptione suimet emit servum nomine Valdic cum uxore et filiis et filiabus.*“

Společenské postavení, možnost dispozice majetkem, rozsah zdrojů a míra osobní svobody byly jistě do určité míry propojeny, byť asi v menší míře, než se domníváme (*Rio 2006; Rio 2009*, 212–237). Přitom postavení otroka dlícího v blízkosti mocného pána mohlo být z hlediska mocenského i z hlediska dispozice majetkem výhodnější než postavení mnoha svobodných. Asi nejvyšší míru závislosti můžeme předpokládat u čeledi, tedy o osoby zaměstnaných a živených přímo v pánově domě. Z takřka sto zmíněných osob listiny nezmiňují žádnou, s níž by byla zároveň darována půda. To platí i pro třicet služebných dívek, jež získala litoměřická kapitula a které zřejmě také můžeme počítat k užší „*familií*“ (*Friedrich, ed. 1904–1907*, č. 55, s. 55). Přestože nemůžeme vyloučit, že by tato čeleď nemohla vlastnit malé kusy půdy, primární obživu jí poskytovala práce na dvoře. Status těchto lidí lze snad srovnat s postavením otroků – nic jejich pánům nebránilo darovat je dále, nebo je případně prodat. Nicméně je otázkou, jak často se to v případě domácí čeledi přiházivalo. Četnost zmínek o darování osob řazených do „*familie*“ (listiny pro Hradisko, Ostrov, Vyšehrad, Strahov, Únětice), případně „*familie*“ jako celku naznačuje, že tato skupina lidí byla nutným inventářem větších nemovitých majetků.

Podíváme-li se na darování biskupa Jana strahovského klášteru, zjistíme, že biskup nejprve vyjmenovává vsi a další díly nemovitého majetku, aby svůj díl daru uzavřel souhrnem osob, jež patří k jeho „*familií*“ (*Friedrich, ed. 1904–1907*, č. 160, s. 156). Podobně je uspořádán dar Vršovice Nemoje pro vyšehradskou kapitulou, který končí výčtem osob, kterým měla být – snad po donátorově smrti – darována svoboda (*Friedrich, ed. 1904–1907*, č. 100, s. 105–106). Na základě tohoto uspořádání darovaného majetku i s vědomím nevelké míry svobody čeledi bychom mohli uvažovat i o tom, že podobně jako karolínský velkostatek byl mnohý větší majetek v českých zemích dělen na půdu ve vlastní režii a na majetky, jež byly propůjčovány za různé druhy úsluh, ať už v penězích nebo ve službách a různých typech produktů. Právě povinnost odvádět určité množství práce v zemědělství je nejdůležitějším argumentem proto, že část majetku byla ve vlastní režii skutečně obdělávána.¹³³ „*Familia*“ ovšem nezahrnovala vždy jenom čeleď, ale mohli k ní patřit všichni, kdo byli závislí na určitém pánovi. Jinak by nebylo možné hovořit o příslušnících „*familie*“, ať už patří k nevolným, kolónům, případně připsaným k půdě obojího pohlaví a každého věku (*Friedrich, ed. 1904–1907*, č. 138, s. 142; *Graus 1953*, 181–182).

Otázkou je, jaké bylo postavení *porcarii*, *bovarii* a dalších osob, jež byly spojeny s chovem různého

¹³³ Pochybnosti v tomto směru vyslovoval zejména *Graus 1953*, 129–134.

dobytku a koní. Již jsem zmiňoval, že ne všichni tito lidé byli darováni se stádem, že však místy působí donace dojmem, jako by se jednalo o nutné příslušenství stáda, a nikoli naopak; platí to jistě i o darování luk. Poohlédneme-li se po analogiích, jisté indicie nám překvapivě může poskytnout materiál z prostředí Anglie po dobytí Normany a z první třetiny 12. století, neboť i zde narazíme na různé zprávy o osobách, jejichž označení odkazuje k chovu hospodářského zvířectva (Lennard 1959, 257–260). Rozbor těchto zmínek ukazuje, že se jednalo vesměs o lidi, jež byli povinováni odvádět daň v dobytku a o nichž se Lennard domnívá, že drželi natolik velká stáda prasat, že se jednalo o hlavní předmět dávky. Anglonormanské prameny se zmiňují i o „bovarii“, kteří v mnoha případech drželi 2 „bovate“ a půdu (Lennard 1959, 361–363, 384). Nám bližší je jistě zpráva bavorské listiny, známe ovšem pouze v opise ze 13. století, jež zmiňuje k r. 777 dar pěti vinic s pěti vinaři, dvou včelařů, šesti řemeslníků a dvou rybářů (Havlík et al., ed. 1969, č. 1, 103 z 777).¹³⁴ Problémem zůstává přenosnost získaných hypotéz z prostředí, jež je nám v mnoha ohledech vzdáleno. Rozumnější je považovat tyto zmínky opět pouze za doklady možného.

Již v předchozí kapitole jsme věnovali značnou pozornost problému služebné organizace. Rozbor zmínek ukazuje, že většina těch, jež známe z listin byla povinována zemědělskou službou. Lze také ukázat, že mnozí řemeslníci byli příslušníky užší „familie“, tj. vykazovali bezprostřední vztah ke svému pánovi a pokud drželi nějakou výměru, nepředstavovala hlavní zdroj jejich obživy. V tom případě ale musíme vysvětlení pro toponomastické doklady hledat jinde než v centrálně vytvořené a řízené služebné organizaci tvořené zemědělci povinnovanými odvodem řemeslných výrobků a služeb.

Specifický problém představují tzv. dědici, „heredes“. Přes pozornost, jež jim byla věnována, se totiž v domácích pramenech doby knížecí objevují pouze jednou, a to jako skupina, jež vyjednává s knížetem o práva k majetkům, které sice podle Mnicha Sázavského kníže daroval klášteru, avšak podle dědiců měly přináležet jim samým (Bretholz, ed. 1923b, kap. 1, 245).¹³⁵ Podle Vratislava Šmelhause (1964, 3–10; srov.

také Vaněček 1926) „dědici“ hospodařili na knížecím. Panovník jim však měl většinou propůjčovat neobdělávanou půdu a úkolem dědiců bylo její zvelebení. Pokud se „dědicům“ nepodařilo dané území vykloučit a využívali jej jenom pasivně, měl kníže při dispozici s tímto majetkem volnou ruku. Avšak v případě, že tito „dědici“ již do daného kusu země investovali svou práci, vznikal nárok na jejich odškodnění, tedy v případě Sázavska na oněch 600 denárů. Nicméně tato umná a bezpochyby konzistentní hypotéza vychází z rozboru Jindřichovské knihy, a nikoli domácích pramenů. Pro 13. století nechybí doklady darování „heredes“ i s půdou a je tedy otázkou, zda jim přisuzovat zvláštní statut a vidět v nich „svobodné“ (Graus 1953, 306). Jejich postavení se nemuselo valně lišit od postavení „hospites“, které vesměs nalezneme darovány s půdou, jak ukazují doklady z litoměřického, břevnovského a ostrovského pamětního záznamu, stejně jako z opatovického či vyšehradského falza (Friedrich, ed. 1904–1907, č. 55, s. 55).¹³⁶

Existuje pouze málo dokladů o dávkách a dalších povinnostech. Asi nejjasnější řeči promlouvá základní listina únětické kapituly, jež nás seznamuje s povinnostmi dvou dušníků Miloně a Ostoje. Pro nás je cenná zejména tím, že kromě platu 12 denárů přesně specifikuje i jejich robotní povinnosti (Friedrich, ed. 1904–1907, č. 124, s. 130).¹³⁷ Plat šesti penízů údajně ustanovil pro rolníky, kteří se rozhodli vzdělat „pustinu“ (Bretholz, ed. 1923c, 260).¹³⁸ Další čtyři zprávy zmiňují jen platy ve zboží – Radostovi bylo uloženo platit 7 hrnců medu, Nesicha odváděl 9 měřic soli (Friedrich, ed. 1904–1907, č. 390A, s. 398), lahvice měli nosit Cusa a jeho tři synové (Friedrich, ed.

redemit et abbatii Procopio scriptis et legitimis testibus reconsignavit. Ad extremum quoque ex propria largitione terram, que circa est, usque ad silvam Strnouic nec non et villam Zcramnik et unum stagnum et structuram lignorum ad piscandum centum denariis comparatam eidem abbati et suis successoribus pro remedio anime sue in perpetuum possidenda contradidit.“ Není vyloučeno, že se jednalo nikoli o dědice jako o skupinu, ale o dědice někoho. Za upozornění děkuji recenzentovi své práce.

¹³⁴ Havlík et al., ed. 1969, č. 1, 17 „... duas vineas et ad Rotula tres et totidem vinitores et duos apium cultores et sex fabros et piscatores duobus...“ Srov. Fichtenau 1963, 31–32.

¹³⁵ „Facta ergo celebri promotione dux Bracizlaus primo quidem donationem, quam pater suus eidem patri adhuc ante susceptionem abbatie fecerat, flumen videlicet subterfluens a Milobuz usque ad speluncam, que volgo Zacolnici dicitur, cum pratis et silva circumiacente, principali roboravit auctoritate. Deinde etiam hanc enadem donationem supervenientibus heredibus et eam suo iuri usurpative vendicare molientibus, nolens paterna cassare statuta semet opposuit, litem diremit et eidem patri Procopio omnem utilitatem in aqua et silva a predictis terminis redonavit, agros et prata ex utraque parte adiacentia sub testimonio et confirmatione filii sui Wratislai et principum suorum sexcentorum denariorum precio

¹³⁶ Friedrich, ed. 1904–1907, č. 55, s. 55: „Villas quoque XIII hospitibus deputatas.“; Friedrich, ed. 1904–1907, č. 375, s. 348: „Villam quoque Nawranem nomine cum hospitibus et ecclesia, ad quam curia mea Radotyn decimam de omni proventu disposui.“; Friedrich, ed. 1904–1907, č. 52, s. 52: „... villam cum hospitibus Sedlce...“; Friedrich, ed. 1904–1907, č. 387A, s. 369: „Alteram quoque villam Ozcich ... cum universis hospitibus...“; Friedrich, ed. 1904–1907, č. 111, s. 114: „... cum tribus aratris et omnibus appendiciis, scilicet hospitibus, ...“

¹³⁷ „Milong proanimatus cum uxore et filiis et filiabus de Nouo Bolezlau, et ipse VI denarios iussus est, amboque in festo sancti Martini cum Ostog solvant. Quorum proanimatorum si prosapia defecerit, ecclesia Vneticensis teram habeat ... Ostog proanimatus ... Ostog debet adiuvare cum tot falcibus, quot in domo erunt, fenum secare, et metere duos dies preter unum, qui domum custodiet. ..., amboque in festo sancti Martini cum Ostog solvant.“

¹³⁸ „Ipse vero dux Udalricus pro paupertate novelli populi, qui tunc in eadem solitudine locabantur, VI nummos pro decimacione instituit.“

1904–1907, č. 382, s. 359);¹³⁹ v železe spláceli Sdata (Friedrich, ed. 1904–1907, č. 390A, s. 399)¹⁴⁰ i Modlata se svými syny (Friedrich, ed. 1904–1907, č. 387, s. 384),¹⁴¹ zatímco anonymní štitník měl odevzdat za rok 6 štitů (Friedrich, ed. 1904–1907, č. 382, s. 360).¹⁴²

V listinách 12. století (a v několika pozdějších falzech) se mihne i několik názvů služebností, z nichž měl zřejmě hlavní užitek kníže, které se však již v této době proměňovaly v platy. Nicméně tehdejší prameny obsah daných povinností obvykle nerozebírají a my jej máme možnost objasnit až díky pozdějším pramenům. Určitou indicí je však samo jméno dané povinnosti – narazíme tak na „nářez“, „poklonu“, „hlavu“, „chomůtné“.¹⁴³ Kromě toho víme i z pozdějšího nákelského dodatku listiny pro klášter Hradisko o povinnosti podílet se na opravě hradů a mostů, případně táhnout do války.¹⁴⁴ Nevíme ovšem, v jaké výši a kdo tyto platy odváděl. Podobě jako v předchozích případech můžeme tedy i níže postavených jenom málo určitého.

Uspořádání venkovského osídlení

Málo toho víme i o vnitřní struktuře raně středověkého venkovského osídlení jak z hlediska prostého uspořádání tehdejšího osídlení, tak z hlediska jeho možné organizace a společenských struktur, které se za ním skrývaly. Podle převládající hypotézy by mělo s během času přibívat koncentrovaného vesnického osídlení na úkol rozptýlených osad. Jen velmi málo se hovoří o tom, jak bylo toto osídlení organizováno.

Systematicky bylo zdokumentováno a v širším časovém horizontu zkoumáno a publikováno pouze sídliště ve Mstěnicích. Tamní výzkumy nedovolují archeologicky určit rozdíly mezi společenským statusem obyvatel jednotlivých příbytků, ani nenabízejí klíč k rozlišení jednotlivých podílů, pokud byly vyčleněny. Byť jistě existují v archeologii indikátory, které nám napomáhají při uvažování o kulturních

a společenských jevech, otázkou je, zda musí být odraz těchto společensko-právních fenoménů vždy natolik zřetelný, aby se dochovaly snadno rozeznatelné stopy v hmotné kultuře a struktuře osídlení. Jinými slovy: zatímco jistě platí, že archeologie může přinést svědectví o dávných společenských strukturách, případně výjimečně dovolí nahlédnout do soudobé kultury, nemůžeme přijmout přesvědčení, že by absence archeologických svědectví byla nutně důkazem neexistence těchto struktur. Jen je možné, že jejich odraz v hmotné kultuře byl podstatně slabší, než by se nám hodilo, že tedy postrádá jednoznačnost honosných zlatých šperků a zakázkových mečů na straně jedné a prázdných hrobů na straně druhé.

Zatímco starší historiografie vcelku bezostyšně sahala po analogiích z tzv. slovanského světa a rekonstruovala „občinu“, dnes tento koncept z historiografie zcela vymizel a s ním se ztratily i úvahy o společné rodové držbě.¹⁴⁵ Analogicky vypadl z historiografického diskursu i pojem germánské „marky“, v níž se nejednou spatřuje druhotně vzniklý fenomén, který nemá s původním uspořádáním venkovského osídlení mnoho společného. Přesto, že „marka“ a „občina“ sdílejí společné rysy, historiografické diskursy, ve kterých se náplně obsahu těchto pojmů řešily, se příliš často neprotínaly. Nepochybně ovšem je, že musely existovat nějaké, bohužel blíže neidentifikovatelné lokální struktury, které zajišťovaly řešení místních sporů, umožňovaly dispozici majetkem a koordinovaly společný život. Mnoho o nich nevíme.

Závěrečné shrnutí

Na předchozích stránkách jsme nastínili zejména úskalí řešení několika klíčových témat českých raně středověkých dějin. Východiskem nám bylo shrnutí závěrů staršího bádání v širším kontextu soudobé historiografie. Následující výklad pak směřoval k nastínění základních problémových okruhů a slabých míst, na něž narazíme při pokusu jednoznačně vyložit dochované texty i archeologické prameny. Nejprve jsme nastínili definici elity a šlechty. Následně jsme se prostřednictvím sledování klasifikačních schémat v *Kosmově kronice* ukázali, že pro jejího autora bylo přirozené na tyto lidi nahlížet jako na vzájemně příbuzné a pohybující se v blízkosti knížete. V dalších kapitolách jsme se již neobešli bez rozboru krátkých historek, z nichž byla utkána nejenom *Kosmova kronika*, ale i díla jeho pokračovatelů s tím, že jsme je nahlíželi nikoli jako nutně typické doklady

¹³⁹ „Ad portandas lagunculas dedi Cusa cum tribus filiis: Ponca, Cristian, Martin.“

¹⁴⁰ „Sdata qui deb(et) solvere quinquaginta m(assa)s ferri.“

¹⁴¹ „Modlata ferrarius cum filiis Hotacsca, Vaceta, qui solvunt ferramenta quater in anno.“

¹⁴² „Scutarium, qui debet sex scuta dare, ...“

¹⁴³ Friedrich, ed. 1904–1907, č. 317, s. 289 „... ut omnis acquisitio, que provenire solet, in istis: swod, narok et quo vulgo glaua dicitur, super omnes homines, ubicumque fuerint, pertinentes ecclesie, damus in usum fratribus et preposito nunc et in perpetuum.“; Friedrich, ed. 1904–1907, č. 387a, s. 387: „... de oblatione, que dicitur poclona...“; Friedrich, ed. 1904–1907, č. 289, s. 254: „... homutne in Olzava...“; až ze 14. století pochází falzum Friedrich, ed. 1904–1907, č. 380, s. 356: „... ab omni servitute que vulgo naraz et nozleh dicitur, ... liberamus...“

¹⁴⁴ Friedrich, ed. 1904–1907, č. 79, s. 83: „... Nakel ea conditione, ut qui eam inhabitare delibant, tributum et decimas beato Stephano solvant, ceteris vero ad imperium ducis bella exercentibus sive urbem aut pontem parantibus seu qualibet necessitate laborantibus, quod prefati cenobii pater iusserit, faciant.“

¹⁴⁵ Snad naposledy jsem úvahy nad občinou objevil u *Grause 1953*, 143. Avšak srov. nověji pochybnosti *Jiřího Macháčka (2008)* o existenci soukromého vlastnictví na Velké Moravě základě absence dvorců známých z germánského prostředí pozdní antiky a raného středověku, jež nutně indikují přítomnost kolektivní držby půdy.

tehdejší sociální praxe, jako spíše příklady možného jednání. Analyzované texty jednoznačně prokázaly existenci vrstvy lidí, která byla provázána příbuzenskými svazky a jež již jenom ze své příslušnosti do těchto příbuzenských struktur odvozovala nárok na úctu ze strany knížete, vyjádřenou například udělováním „úřadů“, i právo zasahovat do politického a právního života země (účast na kolokviích, podíl na kolektivních soudních jednáních, apod.), tedy šlechty. O rozsahu jejího majetku a jeho povaze lze ovšem pro dobu před r. 1100 nanejvýš spekulovat – obecně ovšem platí, že vlastnictví představuje archaičtější formu vztahu k majetku. Podkapitola o venkovských elitách tvořila spojovací článek k úvahám o nižších složkách obyvatelstva. Přes nedostatek dokladů jsme alespoň upozornili na možné doklady její existence, stejně jako její stabilizující funkce v lokálních společnostech. Následující analýzy byly věnovány problematice nižších sociálních vrstev. Prvotní pozornost jsme soustředili na a zhodnocení dostupných pramenů – ukázali jsme, že drtivá většina dostupných zpráv pochází z pouhých 6 dokumentů, přičemž jenom část z nich upřesňuje postavení darovaných osob. Analyzovaný soubor do značné míry zpochybňuje představu o systematicky budované struktuře „služebných osad“, neboť většina lidí, jejichž pracovní zaměření je v listinách a aktech zmíněno, souvisí se zemědělstvím. Navíc jenom malý díl ze zbylých řemeslníků je výslovně darován s půdou. Dále chybí situace, kdy by se propojila řeč listin, toponomastika a archeologie. Obecně se jeví postavení mnoha darovaných méně jasně a zřetelně, než by se na základě jednoznačných pojmů mohlo zdát – jinými slovy pojmy známé z jedné listiny nejsou beze všeho přenosné a nedovolují beze všech pochyb objasnit postavení stejně označených lidí v listině jiné. To lze chápat jako výzvu k dalšímu bádání, jež ovšem bude muset analyzovat i situaci ve 13. století – přestože zde vládl 40 let „lido- vý“ režim, zůstává poslední syntézou Grausova dvou- dílná monografie z 50. let 20. století.

Seznam pramenů a literatury

Prameny

- Bretholz, B., ed. 1923a: *Cosmae Pragensis Chronica Boemorum*, MGH SRG N.S. 2, Berlin.
- Bretholz, B., ed. 1923b: *Über die Gründung des Klosters Sazawa*, MGH SRG N.S. 2, Berlin, 242–252.
- Bretholz, B., ed. 1923c: *Gründung der Trebitscher Kirche*, MGH SRG N.S. 2, Berlin, 257–261.
- Boretius A., ed. 1883: *Capitulare de villis*, MGH Capitularia I, Hannover, 83–91.
- Eckhardt Karl A., ed. 1962: *Capitula legi Salicae addita*, MGH LL, *Leges nationum Germanicarum* 4.1. Hannover, 237–276.
- Emler, J. ed. 1875a: *Kanovník Vyšehradský*, FRB II, Praha, 199–237.

- Emler, J. ed. 1875b: *Letopis Vincencia, kanovníka Pražského*, ed. J. Emler, FRB II, Praha 1875, 401–460.
- Friedrich, G., ed. 1904–1907, 1912: *Codex diplomaticus et epistolaris regni Bohemiae*, I, II, Prague.
- von Giesebrecht, W. and von Oefele, E. L. B., ed. 1891: *Annales Altahenses Maiores*, MGH SRG 4, Hannover.
- Haefele, H. F., ed. 1959: *Notkeri Balbuli Gesta Karoli Magni imperatoris*, MGH SRG N. S. XII, Berlin.
- Havlík, L. E. et al., ed. 1969: *Magnae Moraviae Fontes historici III*, Brno.
- Holtzmann, R. ed. 1935: *Thietmari Merseburgensis episcopi Chronicon*, MGH SRG N.S. 9, Berlin.
- Levison, W. – Krusch, B. ed. 1951: *Gregorii episcopi Turonensis Historiarum libri X*, MGH SRM I.1, Hannover.
- Lohmann, H.-E. ed. 1937: *Brunos Buch vom Sachsenkrieg*, MGH Deutsches Mittelalter: Kritische Studien und Texte II, Leipzig.
- Lohmann, H.-E. – Hirsch, P., ed. 1935: *Widukindi Rerum gestarum Saxoniarum libri tres*, MGH SRG 35, Hannover.
- Tremp, E. ed. 1995: *Theganus, Gesta Hludowici imperatoris*, MGH SRG 64, Hannover.
- Vašica, J. ed. 1929: *Druhá staroslověnská legenda*. In: J. Vajs (red.), *Sborník staroslověnských literárních památek*, Praha, 84–124.

Literatura

- Airlie, S. 1998: *Semper fideles? Loyauté envers les Carolingiens comme constituant de l'identité aristocratique*. In: R. Le Jan (red.), *Le royaume et les elites dans l'Europe carolingienne: Du début du IXe aux environs 920*, Lille, 129–143.
- Algazi, G. 1997: *Otto Brunner – „Konkrete Ordnung“ und Sprache der Zeit*. In: P. Schöttler (red.), *Geschichte als Legitimationswissenschaft, 1918–1945*, Frankfurt am Main, 166–203.
- Althoff, G. 2004: *Family, Friends and Followers: Political and Social Bonds in Early Medieval Europe*. Cambridge.
- Albert, R. – Jeong, H. – Barabási, A.-L. 2007: *Error and attack tolerance of complex networks*, *Nature* 406, 378–382.
- Arendt, H. 1995: *O násilí*. Praha.
- Balandier, G. 2000: *Politická antropologie*. Praha.
- Barthélemy, D. 2009: *The Serf, the Knight, and the Historian*. Ithaca – London.
- Bartošková, A. 2004: *Dvorec hradskeho správce na Budči? Srovnání publikovaných závěrů s výpovědí terénní dokumentace*, *Archeologické rozhledy* 56, 2004, 310–320.
- Bartošková, A. 2011: *Zánik knížecího dvorce na Budči*, *Archeologické rozhledy* 63, 284–306.
- Bartošková, A. – Štefan, I. 2006: *Raně středověká Budeč – pramenná základna a bilance poznatků. K problematice funkcí centrální lokality*, *Archeologické rozhledy* 56, 724–757.
- Bašta, J. – Baštová, D. 1988: *K problematice počátků a vývoje slovanských hradišť v západních Čechách*, *Studia mediaevalia Pragensia* 1, 9–31.
- Beech, G. T. 1998: *The Lord/Dependant (Vasal) Relationship: A Case Study from Aquitaine c. 1030*, *Journal of medieval history* 24, 1–31.
- Bistrický, J. 1993: *Zakládací listina kláštera Hradiska u Olomouce a počátky české panovnické listiny*, *Vlastivědný věstník moravský* 45, 131–137.
- Bistrický, J. 1998: *Zdikovy listiny*, *Český časopis historický* 96, 292–306.

- Bloch, M. 1999: Feudale Gesellschaft. Stuttgart.
- Boháč, Z. 1980: Dějiny osídlení středního Povltaví v době předhusitské. Praha.
- Boháčová, I. (red.) 2003: Stará Boleslav. Přemyslovský hrad v raném středověku, Mediaevalia archaeologica 5. Praha.
- Boháčová-Čornejová, M. 2009: Tvoření nejstarších českých místních jmen. Brno.
- Böhme, H. W. 1993: Adelsgräber im Frankenreich. Archeologische Zeugnisse zur Herausbildung einer Herrschicht unter den merowingischen Königen. Jahrbuch des Römisch-germanischen Zentralmuseums Mainz 40, 397–534.
- Borkovský, I. 1957: K výkladu nožů na slovanských pohřebištích. AR 9, 553–560.
- Borgolte, M. 1984: Geschichte der Grafschaften Alemanniens in fränkischer Zeit (= Vorträge und Forschungen, Sonderband 31). Sigmaringen.
- Bosl, K. 1964: Potens und Pauper. Begriffsgeschichtliche Studien zur gesellschaftlichen Differenzierung im frühen Mittelalter und zum „Pauperismus“ des Hochmittelalters. In: K. Bosl Frühformen der Gesellschaft im mittelalterlichen Europa. Ausgewählte Beiträge zu einer Strukturanalyse der mittelalterlichen Welt, München – Wien, 106–134.
- Bosl, K. 1972: Die Grundlagen der modernen Gesellschaft im Mittelalter: eine deutsche Gesellschaftsgeschichte des Mittelalters (= Monographien zur Geschichte des Mittelalters 4/1–2). München.
- Bouchard, C. B. 1981: The Origins of the French Nobility: A Reassessment, The American Historical Review 86, 501–532.
- Bourdieu, P. 1998: Teorie jednání. Praha.
- Bourdieu, P. 2004: Der Staatsadel. Konstanz.
- Bourdieu, P. 2011: Pravidla umění: Vznik a struktura literárního pole. Brno.
- Bourdieu, P. – Passeron, J.-C. 1990: Reprodukcia. Elementy teorii systému nauczania. Warszawa.
- Brown, W. 2006: The Idea of Empire in Carolingian Bavaria. In: B. Wieler – S. MacLean (red.), Representation of power in medieval Germany, 800–1500 (= International medieval research 16). Turnhout, 37–55.
- Brunner, O. 1939: Land und Herrschaft. Grundfragen der territorialen Verfassungsgeschichte. Südostdeutschlands im Mittelalter. Wien.
- Bubeník, J. 1988: Slovanské osídlení středního Poohří. I, II. Praha.
- Bubeník, J. 1993: Příspěvek k poznání rozsahu a rozvoje osídlení Čech ve starší až střední době hradištní, Archeologické rozhledy 45, 57–71.
- Buczek, K. 1958: Książęca ludność służebna w Polsce wczesnofeudalnej. Wrocław – Kraków.
- Castellanos, S. – Viso, I. M. 2005: The local articulation of central power in the north of the Iberian Peninsula (500–1000), Early Medieval Europe 13, 1–42.
- Claude, D. 1964: Untersuchungen zum frühfränkischen Comitatus, Zeitschrift der Savigny-Stiftung für Rechtsgeschichte. Germanistische Abteilung 81, 1–79.
- Claude, D. 1966: Zu Fragen der frühfränkischen Verfassungsgeschichte, Zeitschrift der Savigny-Stiftung für Rechtsgeschichte. Germanistische Abteilung 83, 273–280.
- Congost, R. 2003: Property rights and historical analysis: What Rights? What history? Past & Present 181, 73–106.
- Curta, F. 1998: Feasting with “Kings” in an Ancient “Democracy”: Early Medieval Slavic Society of the Early Middle Ages (Sixth to Seventh Century, A.D.), Essays in Medieval Studies 15, 15–34.
- Curta, F. 2008: Utváření Slovanů (se zvláštním zřetelem k Čechům a Moravě), Archeologické rozhledy 60, 1–54.
- Čajka, F. 2011: Legenda o sv. Anastázii. Praha.
- Davies, W. 1988: Small Worlds: The Village Community in Early Medieval Brittany. Berkeley.
- Diódsi, G. 1981: Contract in Roman Law: from the twelve tables to the glossators. Budapest.
- Dobosz, J. 2002: Monarcha i moiżni wobec kościola w Polsce do początku XIII wieku. Poznań.
- Duby, G. 1971: La société aux IXe et XIIe siècles dans la région mâconnaise. Paris.
- Dufermont, M.-C. 1968: „Pauperes“ et „paupertas“ d’après les sources anglosaxonnes du VIIe au XIe siècles, Revue du Nord 50, 189–201.
- Durliat, J. 1990: Les finances publiques de Diocletien aux Carolingiens (284–889) (= Beihefte der Francia, 21). Sigmaringen.
- Effros, B. 1998: Caring for Body and Soul: Burial and the Afterlife in the Merovingian World. Pennsylvania.
- Elias, N. 2006: O procesu civilizace: sociogenetické a psychogenetické studie. I. Proměny chování světských horních vrstev na Západě. Praha.
- Norbert, E. – Scotson, John L. 2002: Etablierte und Außenseiter. Frankfurt/M.
- Esders, S. 2009: „Öffentliche“ Abgaben und Leistungen im Übergang von der Spätantike zum Frühmittelalter: Konzeptionen und Befunde. In: T. Kölzer / R. Schieffer (Hrsg.), Von der Spätantike zum frühen Mittelalter: Kontinuitäten und Brüche, Konzeptionen und Befunde (= Vorträge und Forschungen 70), Ostfildern, 189–244.
- Fiala, Z. 1953: K počátkům listin a panovnícké kanceláře v Čechách, Sborník historický 1, 27–45.
- Fiala, Z. 1960: K otázce funkce našich listin do konce 12. století, Sborník prací filosofické fakulty 9, C7, 1960, 5–34.
- Fiala, Z. 1961: Princeps rusticorum, Zápisky katedry československých dějin a archivního studia 5, 1961, 31–42.
- Fiala, Z. 1963: Jindřich Zdík a Kosmas. O původu Jindřicha Zdíka, Zápisky katedry československých dějin a archivního studia 7, 7–19.
- Fiala, Z. 1972: O vyjasnění pojmů v marxistickém výkladu starších českých dějin. (Na okraj článku D. Třeštíka „K sociální struktuře přemyslovských Čech“. Československý časopis historický 19, 1971, 537–564.), Československý časopis historický 20, 234–244.
- Fiala, Z. 1975: Přemyslovské Čechy: český stát a společnost v letech 995–1310, Praha.
- Fichtenau, H. 1963: Die Urkunden Herzog Tassilos III. und der „Stiftbrief“ von Kremsmünster, Mitteilungen des Instituts für Österreichische Geschichtsforschung 71, 1–32.
- Filip, J. 1948: Pravěké Československo. Praha.
- Filip, J. 1957: Archeologie a historie, Archeologické rozhledy 9, 561–566.
- Finck von Finckenstein, A. 1989: Bischof und Reich: Untersuchungen zum Integrationsprozeß des ottonisch-früh-salischen Reiches (919–1056) (= Studien zur Mediävistik, 1). Sigmaringen.
- Fritze, W. H. 1977: Phänomene und Probleme des westslawischen Bauerntums. In: H. Jankuhn – R. Schützeichel – F. Schwind (Hrsg.), Das Dorf der Eisenzeit und des frühen Mittelalters. Siedlungsform – wirtschaftliche Funktion – soziale Struktur. Bericht über die Kolloquien... Göttingen 1977 (= Abh. d. A. d. W. in Göttingen: Philol.-hist. Reihe 3/101), 494–529.

- Frolíková-Kalísková, D. 2000: Pokus o analýzu slovanského pohřebiště v Praze-Motole, *Památky archeologické* 91, 201–249.
- Frolík, J. – Sigl, J. 1995: *Chrudimsko v raném středověku. Vývoj osídlení a jeho proměny*. Praha.
- Garipzanov, I. H. 2008: *The Symbolic Language of Authority in the Carolingian World (c. 751–877)*, Leden – Boston.
- Garrison, M. 1999: "Send More Socks": On Mentality and the Preservation Context of Medieval Letters. In: Moser, M. (ed.) *New approaches to medieval communication*. Utrecht Studies In Medieval Literacy Series 1, Turnhout, 69–100.
- Geary, P. J. 1985: *Aristocracy in Provence: The Rhône Basin at the Dawn of the Carolingian Age*, Philadelphia.
- Giese, W. 2000: Designative Nachfolgeregelungen in germanischen Reichen der Völkerwanderungszeit, *Zeitschrift der Savigny-Stiftung für Rechtsgeschichte. Germanistische Abteilung* 117, 39–120.
- Goetz, H.-W. 1983: „Nobilis“. Der Adel im Selbstverständnis der Karolingerzeit, *Vierteljahrsschrift für Sozial- und Wirtschaftsgeschichte* 70, 153–191.
- Goetz, H.-W. 1984: Herrschaft und Recht in der frühmittelalterlichen Grundherrschaft, *Historisches Jahrbuch* 104, 392–410.
- Goetz, H.-W. 1987: Regnum: Zum politischen Denken der Karolingerzeit. *Zeitschrift der Savigny-Stiftung für Rechtsgeschichte. Germanistische Abteilung* 104, 110–189.
- Goffman, E. 1963: *Stigma: Notes on the Management of Spoiled Identity*. New York.
- Goldberg, E. J. 1995: Popular Revolt, Dynastic Politics, and Aristocratic Factionalism in the Early Middle Ages: the Saxon *Stellinga* Reconsidered, *Speculum* 70, 467–501.
- Górecki, P. 2000: A Historian as a Source of Law: Abbot Peter of Henryków and the Invocation of Norms in Medieval Poland, c. 1200–1270, *Law and history review* 18, 497–524.
- Graus, F. 1953: *Dějiny venkovského lidu I*. Praha.
- Graus, F. 1957: O poměr mezi archeologií a historií. K výkladu nožů na slovanských pohřebištích, *Archeologické rozhledy* 9, 546–552.
- Graus, F. 1965a: Die Entstehung der mittelalterlichen Staaten in Mitteleuropa, *Historica* 10, 5–65;
- Graus, F. 1965b: Rané středověké družiny a jejich význam při vzniku států ve střední, *Československý časopis historický* 63, 1–18.
- Graus, F. 1965c: Volk, Herrscher und Heiliger im Reich der Merowinger. *Studien zur Hagiographie der Merowingerzeit*. Praha.
- Graus, F. 1966a: Adel, Land und Herrscher in Böhmen vom 10. bis 13. Jahrhundert, *Nachrichten der Giessener Hochschulgesellschaft* 35, 131–153.
- Graus, F. 1966b: Herrschaft und Treue. Betrachtungen zur Lehre von der germanischen Kontinuität, *Historica* 12, 5–44.
- Graus, F. 1986: *Verfassungsgeschichte des Mittelalters*, *Historische Zeitschrift* 243, 529–589.
- Grahn-Hoek, H. 1976: Die fränkische Oberschicht im 6. Jahrhundert. *Studien zu ihrer rechtlichen und politischen Stellung (= Vorträge und Forschungen. Sonderband 21)*, Sigmaringen.
- Hammer, Ch. I. 1997: Land sales in eighth- and ninth-century Bavaria: legal, economic and social aspects, *Early medieval Europe* 6, 47–76.
- Harries, J. 1999: *Law and Empire in Late Antiquity*, Cambridge 1999.
- Hauck, K. 1963: Heldendichtung und Heldensage als Geschichtsbewusstsein. In: *Alteuropa und die moderne Gesellschaft. Festschrift für Otto Brunner*. Göttingen, 118–169.
- Hauck, K. und Kol. 1970: Goldbrakteaten aus Sievern. Spätantike Amulett-Bilder der „Dania Saxonica“ und die Sachsen-„origo“ bei Widukind von Corvey, München.
- Havelka, M. 2001: *Dějiny a smysl. Obsahy, akcenty a posuny „české otázky“ 1895–1989*. Praha.
- Hecker, D. 1990: *Eigentum als Sachherrschaft. Zur Genese und Kritik eines besonderen Herrschaftsanspruchs*. Paderborn.
- Holton, R. J. 1981: Marxist theories of social change and the transformation from feudalism to capitalism, *Theory and society* 10, 833–867.
- Horský, J. 2009: *Dějepisectví mezi vědou a vyprávěním. Úvahy o povaze, postupech a mezích historické vědy*. Praha.
- Hrubý, F. 1916: *Církevní zřízení v Čechach a na Moravě od 10. do konce 13. století a jeho poměr ke státu*, *Český časopis historický* 22, 17–53, 257–287, 385–421.
- Hrubý, V. 1936: *Tři studie k české diplomacie*. Brno.
- Charvát, P. 1992: Notes on the social structure of Bohemia in the 11th–12th century, *Památky archeologické* 83, 372–384.
- Innes, M. 2005: *State and Society in the Early Middle Ages: The Middle Rhine Valley, 400–1000*. Cambridge.
- Jan, L. 2000: *Vznik zemského soudu a správa středověké Moravy*, Brno.
- Jan, L. 2006: *Václav II. a struktury panovnické moci*. Brno.
- Jan, L. 2009: *Hereditas, výsluha, kastelánie. Několik poznámek k terminologii a metodologii současné historiografie přemyslovského období*. *Časopis Matice moravské* 128, 461–472.
- Jan, L. 2010: *Soudnictví a prameny zemského práva. Hereditates a soudy statut Konráda Oty*. In: L. Jan – D. Janiš (red.), *Ad iustitiam et bonum commune. Proměny zemského práva v českých zemích ve středověku a raném novověku*, Brno, 10–22.
- Janiš, D. 2013: *Zemské soudnictví na Moravě vrcholného středověku*. *Knihnice Matice moravské* 39. Brno.
- de Jong, M. 1992: Power and humility in Carolingian society: the public penance of Louis the Pious, *Early Medieval Europe* 1, 29–52.
- de Jong, M. 2009: *The Penitential State: Authority and Atonement in the Age of Louis the Pious, 814–840*. New York – Cambridge.
- Kalhous, D. 2006: Sv. Václav Homiliáře opatovického. K české státnosti 12. věku. In: H. Krmíčková – A. Pumprová – D. Růžičková – L. Švanda (red.): *Querite primum regnum Dei. Sborník příspěvků k poctě Jany Nechutové*. Brno, 357–365.
- Kalhous, D. 2011: *Mittelpunkte der Herrschaft und Cosmas von Prag. Zum Charakter der Macht des frühmittelalterlichen Fürsten*. In: J. Macháček – Š. Ungermann (Hrsg.), *Praktische Funktion, gesellschaftliche Bedeutung und symbolischer Sinn der frühgeschichtlichen Zentralorte in Mitteleuropa*, Bonn, 669–689.
- Kalhous, D. 2015a: Some observations on the social structure of Great Moravia. In: Pavel Kouřil (ed.), *The Cyril and Methodius Mission and Europe. 1150 Years Since the Arrival of the Thessaloniki Brothers in Great Moravia*. Brno, 40–47.
- Kalhous, D. 2015b: *Problémy formování církevní správy v českých zemích v raném středověku*. *SMB* 7, 2015, 7–34.
- Kasten, B. 1990: *Erbrechtliche Verfügungen des 8. und 9. Jahrhunderts. Zugleich ein Beitrag zur Organisation*

- und zur Schriftlichkeit bei der Verwaltung adeliger Grundherrschaften am Beispiel des Grafen Heccard aus Burgund, Zeitschrift der Savigny-Stiftung für Rechtsgeschichte. Germanistische Abteilung 107, 236–338.
- Kaška, V. 2008: Indoktrinace členů KSC během tzv. dnů komunistické výchovy 1948–1949: organizace, ideologické zázemí, lokální průběh, Dějiny-teorie-kritika 4, 39–78.
- Klápště, J. 1994: Paměť krajiny středověkého Mostecka, Most.
- Klápště, J. 1999: Příspěvek k poznávání úlohy mince v přemyslovských Čechách, Archeologické rozhledy 51, 774–808.
- Klápště, J. 2003a: Dějepis a archeologie: Příbuzenství jak se patří. In: J. Klápště – E. Plešková – J. Zemlička (red.), Dějiny ve věku nejistot. Sborník k příležitosti 70. narozenin Dušana Třeštíka, Praha, 96–109.
- Klápště, J. 2003b: Poznámky o sociálních souvislostech počátků šlechtických hradů v českých zemích. Archeologické rozhledy 55, 786–800.
- Klápště, J. 2012: Proměna českých zemí ve středověku. Praha.
- Kleingärtner, S. 2009: Kulturtransfer und Eliten im Gebiet der südwestlichen Ostseeküste in früh- und mittelslawischer Zeit. In: A. Klammt – S. Rossignol (Hrsg.), Mittelalterliche Elite und Kulturtransfer östlich der Elbe. Interdisziplinäre Beiträge zu Archäologie und Geschichte im mittelalterlichen Ostmitteleuropa, Göttingen, 11–25.
- Kloss, F. 1932: Das räumliche Bild der Grundherrschaft in Böhmen bis zum Ende des XII. Jahrhunderts II. Die weltliche Herrschaft, Mitteilungen des Vereines für Geschichte der Deutschen in Böhmen 70, 187–220.
- Köbler, G. 1978: Eigen und Eigentum, Zeitschrift der Savigny-Stiftung für Rechtsgeschichte. Germanistische Abteilung 95, 1–33.
- Koss, R. 1920: Zur Frage nach der Entstehung und Entwicklung des böhmischen Herrenstandes. Prag.
- Kotková, M. 2009: Keramik als Beispiel für Kulturtransfer. Bemerkungen zu den Kontakten zwischen Sachsen und Nordwestböhmen aufgrund der frühmittelalterlichen Keramik. In: A. Klammt – S. Rossignol (Hrsg.), Mittelalterliche Elite und Kulturtransfer östlich der Elbe. Interdisziplinäre Beiträge zu Archäologie und Geschichte im mittelalterlichen Ostmitteleuropa, Göttingen, 55–68.
- Krause, H. 1958: Dauer und Vergänglichkeit im mittelalterlichen Recht, Zeitschrift der Savigny-Stiftung für Rechtsgeschichte. Germanistische Abteilung 75, 206–251.
- Krause, H. 1969: Die liberi der lex Baiuvariorum. In: Festschrift für Max Spindler. München, 41–73.
- Kristen, Z. 1961: Pamětní záznam o založení a obvěnění kapituly litoměřické, Acta Universitatis Palackianae Olomucensis Historica 2, 69–97.
- Kroeschell, K. 1963: Haus und Herrschaft im frühen deutschen Recht. Ein methodischer Versuch, Göttingen.
- Krofta, K. (rec.) 1911: Václav Novotný, Zur böhmischen Quellenkunde, 2, Der Mönch von Sazawa, Český časopis historický 17, 251–252.
- Krzemieńská, B. 1962: Písemné a hmotné prameny – historie a archeologie, Československý časopis historický 10, 367–376.
- Krzemieńská, B. 1979: Boj knížete Břetislava I. o upevnění českého státu (1039–1041) (= Rozpravy ČSAV: řada společenskovední 89, seš. 5). Praha.
- Krzemieńská, B. – Třeštík, D. 1964: Služebná organizace v raně středověkých Čechách, Československý časopis historický 12, 637–667.
- Krzemieńská, B. – Třeštík, D. 1965: Přemyslovská hradiště a služebná organizace přemyslovského státu, Archeologické rozhledy 17, 624–655.
- Krzemieńská, B. – Třeštík, D. 1978: Hospodářské základy raně středověkého státu ve střední Evropě (Čechy, Polsko, Uhry v 10. a 11. století), Hospodářské dějiny 1, 149–230.
- Kučera, M. 1958: „Dušníci“, nejstarší skupina poddanského obyvatelstva na našem území, Zborník filozofickej fakulty univerzity Komenského Bratislava 9, 165–179.
- Kučera, M. 1974: Slovensko po páde Velkej Moravy, Bratislava.
- Kuchenbuch, L. 1978: Bäuerliche Gesellschaft und Klosterherrschaft im 9. Jahrhundert. Studien zur Sozialstruktur der Familia der Antei Prüm (= Vierteljahresschrift für Sozial- und Wirtschaftsgeschichte Beiheft 66). Wiesbaden.
- Lakoff, G. – Johnson, M. 2002: Metafory, kterými žijeme (= Teoretická knihovna 3), Brno.
- Lalik, T. 1971: Włość kanoników starobolesławskich w pierwszej połowie XI wieku. Ze studiów nad organizacją domeny książęcej, Kwartalnik historii kultury materialnej 19, 1971, 399–429.
- Le Goff, J. 1998: Středověká imaginace. Praha. 161–177.
- Le Goff, J. 2005: Za jiný středověk. Čas, práce a kultura na středověkém Západě. Praha.
- Le Jean, R. 1995: Famille et pouvoir dans le monde franc, VIIe – Xe siècle: Essai d'anthropologie sociale (Histoire ancienne et médiévale 33). Paris.
- Lenard, R. 1959: Rural England, 1086–1135. A study of social and agrarian conditions. Oxford.
- Lippert, J. 1986: Social-Geschichte Böhmens in vorhussitischer Zeit I. Die slavische Zeit und ihre gesellschaftliche Schöpfungen. Prag.
- Luhmann, N. 1968: Vertrauen: Ein Mechanismus der Reduktion sozialer Komplexität. Stuttgart.
- Lutovský, M. 2011: Jižní Čechy v raném středověku: slovanské osídlení mezi Práchní a Chýnovem. České Budějovice.
- Macek, J. 1997: Česká středověká šlechta. Praha.
- Macháček, J. 2008: Středoevropský model a jeho archeologické testování, Český časopis historický 106, 598–626.
- Martindale, J. 1977: French Aristocracy in the Early Middle Ages: A Reappraisal, Past & Present 75, 5–45.
- McKitterick, R. 1989: The Carolingians and the Written Word. Cambridge.
- McKitterick, R. 2004: History and Memory in the Carolingian World. Cambridge.
- Meduna, P. 2009: Curia Radonice – výjimka nebo pravidlo? Stručné zamyšlení nad dvory v raném středověku. In: M. Hašek – P. Sommer – J. Zemlička a kol. (red.), Vladislav II. druhý král z Přemyslova rodu. K 850. výročí jeho korunovace. Praha, 203–211.
- Meduna, P. 2010: Raně a vrcholně středověký Mělník, In: J. Kilián (red.), Mělník. Praha, 55–85.
- Metz, W. 1960: Das karolingische Reichsgut. Eine verfassungs- und verwaltungsgeschichtliche Untersuchung. Berlin.
- Mezník, J. 1990: Česká a moravská šlechta ve 14. a 15. století, Sborník historický 37, 7–35.
- Michałowski, R. 1974: Świadomość społeczna saskiej grupy szlacheckiej w wiekach X–XI. „Nobilis“, „dives“, „pauper“: problem analzy semantycznej, Studia Źródłoznawcze 19, 13–28.
- Miller, I. 1990: Bloodtaking and Peacemaking: Feud, Law, and Society in Saga Iceland. Chicago – London.

- Modzelewski, K. 1975 (1990²):* Organizacja gospodarcza w monarchii wczesnopiastowskiej. Wrocław – Warszawa – Kraków – Gdańsk – Łódź.
- Mordek, H. 1997:* Ein exemplarischer Rechtsstreit: Hinkmar von Reims und das Landgut Neuilly-Saint-Front, ZRG KA 83, 86–112.
- Müller-Mertens, E. 1963:* Karl der Grosse, Ludwig der Fromme und die Freien. Berlin.
- Müller-Mertens, E. 1970:* Regnum Teutonicum. Aufkommen und Verbreitung der deutschen Reichs- und Königsauffassung im frühen Mittelalter. Köln – Wien.
- Nedkvitne, A. 2004:* The Social Consequences of Literacy in Medieval Scandinavia (= Utrecht Studies in Medieval Literacy 11). Turnhout.
- Nekuda, V. 2001:* Mstěnice: Zaniklá středověká ves u Hrutovic 3. Raně středověké sídliště. Brno.
- Neville, L. 2004:* Authority in Byzantine provincial society, 950–1100. Cambridge.
- Nohejlová, E. 1925:* Příběhy kláštera opatovického: Příspěvek k vlastivědě země české. Praha.
- Novotný, V. 1911a:* Zur böhmischen Quellenkunde, vol. 2, Der Mönch von Sazawa (= Sitzungsberichte der königlichen böhmischen Gesellschaft der Wissenschaften, Kl. f. Phil., Gesch. u. Philol. 1910, Nr. 5). Praha.
- Novotný, V. 1911b:* V předešlém sešitě..., ČČH 17, 361–363.
- Novotný, V. 1912:* České dějiny I/1, Praha.
- Novotný, V. 1913:* České dějiny I/2, Praha.
- Novotný, V. 1928:* České dějiny I/3, Praha.
- Novotný, V. 1932:* Začátky kláštera kladrubského a jeho nejstarší listiny. Rozpravy Československé akademie věd a umění, třída 1, č. 79, Praha.
- Nový, R. 1972:* Přemyslovský stát 11. a 12. století. Praha.
- Oexle, O. G. 1984:* Sozialgeschichte – Begriffsgeschichte – Wissenschaftsgeschichte. Anmerkungen zum Werk Otto Brunners, Vierteljahrsschrift für Sozial- und Wirtschaftsgeschichte 71, 305–341.
- Palacký, F. 1876³:* Dějiny národu českého v Čechách a v Moravě I. Od pravěkosti až do roku 1253, Praha.
- Patzold, S. 2009:* Episcopos. Wissen über Bischöfe im Frankenreich des späten 8. bis frühen 10. Jahrhunderts. Ostfildern.
- Petráček, T. 2003:* Fenomén darovaných lidí v českých zemích 11.–12. století. K poznání hospodářských a sociálních dějin českých zemí v době knížecí. Praha.
- Pirenne, H. 1939:* Geburt des Abendlandes. Untergang der Antike am Mittelmeer und Aufstieg des germanischen Mittelalter. Amsterdam.
- Poly, J.-P. – Bournazel, E. 1991:* The Feudal Transformation 900–1200. New York – London.
- Pražák, J. 1975:* Rozšíření aktů v přemyslovských Čechách, In: Pocta Václavu Vaněčkovi k 70. Narozeninám. Praha, 29–40.
- Procházka, R. 1993:* K vývoji a funkčnímu rozvrstvení hradů 11.–12. století na Moravě. In: S. Moździoch (ed.), Lokalne ośrodki władzy państwowej w XI–XII wieku w Europie środkowo-wschodniej, Wrocław 1993, 109–141.
- Profantová, N. 2001:* K průniku prvků franského životního stylu do Čech 9. století. Na základě poznatků archeologie. In: L. Galuška – P. Kouřil – Z. Měřínský (red.), Velká Morava mezi východem a západem/Großmähren zwischen West und Ost. Sborník příspěvků z mezinárodní vědecké konference (= Spisy ArÚ AV ČR Brno 17), Brno, 327–338.
- Profantová, N. 2005:* Die Elite im Spiegel der Kindergräber aus dem 9. und 10. Jahrhundert in Böhmen. In: P. Kouřil (Hrsg.), Die frühmittelalterliche Elite bei den Völkern des ostlichen Mitteleuropas (= Spisy ArÚ AV ČR Brno 25). Brno 2005, 313–334.
- Profantová, N. – Profant, M. 2003:* Archeologie a historie aneb „jak vykopávat“ dějiny? In: J. Klápště – E. Plešková – J. Žemlička (red.), Dějiny ve věku nejistot. Sborník k příležitosti 70. narozenin Dušana Třeštíka. Praha, 239–250.
- Psík, J. 1973:* Příspěvky k diplomacie vyšehradských listin 12. století, Archivum Trebonense 2, 1–44.
- Rauscher, R. 1922:* Dědické právo podle Zemského práva českého (= Knihovna Právnické fakulty university Komenského v Bratislavě 5). Bratislava.
- Razím, V. 2004:* Nad počátky hradů české šlechty, Archeologické rozhledy 56, 176–214.
- Reuter, T. 1999:* Property transactions and social relations between rulers, bishops and nobles in early eleventh-century Saxony: the evidence of the Vita Meinweri. In: W. Davies – P. Fouracre (red.), Property and power in the Early Middle Ages, Cambridge, 165–199.
- Reynolds, S. 1984:* Kingdoms and Communities in western Europe, 900–1300. Oxford.
- Richter, M. 1994:* The oral tradition in the early Middle Ages, Turnhout.
- Rio, A. 2006:* Freedom and unfreedom in early medieval Francia: The evidence of the legal formulae. Past & Present 193, 7–40.
- Rio, A. 2009:* Legal Practice and the Written Word in the Early Middle Ages. Frankish Formulae, c. 500–1000. Cambridge.
- Rösener, W. 1995:* Beobachtungen zur Grundherrschaft des Adels im Hochmittelalter. In: W. Rösener (Hrsg.), Grundherrschaft und bäuerliche Gesellschaft im Hochmittelalter (= Veröffentlichungen des Max-Planck-Instituts für Geschichte 115). Göttingen, 116–161.
- Rosenwein, B. 1996:* The family politics of Berengar I, king of Italy (888–924), Speculum 71, 247–289.
- Rosenwein, B. 1999:* Negotiating space: power, restraint, and privileges of immunity in the Early Middle Ages. Manchester.
- Russocki, S. 1971:* Z badań nad czeskim systemem beneficjalnym. Czasopismo Prawno-Historyczne 23, 33–46.
- Sahlins, M. 1963:* Poor Man, Rich Man, Big Man, Chief; Political Types in Melanesia and Polynesia, Comparative Studies in Society and History 5, 285–303.
- Sasse, B. 1982:* Die Sozialstruktur Böhmens in der Frühzeit. Historisch-archäologische Untersuchungen zum 9.–12. Jahrhundert (= Berliner historische Studien 7: Germania Slavica IV). Berlin.
- Sedláček, A. 1890:* Ursprung des böhmisch-mährisch Adels (= Sitzungsberichten der königl. böhm. Gesellschaft der Wissenschaften), Prag, 229–243.
- Schlesinger, W. 1974:* Archäologie des Mittelalters in der Sicht des Historikers, Zeitschrift für Archäologie des Mittelalters 2, 7–31.
- Schmid, H. F. 1926–1928:* Die rechtlichen Grundlagen der Pfarrorganisation auf westslawischen Boden und ihre Entwicklung während des Mittelalters, Zeitschrift der Savigny-Stiftung für Rechtsgeschichte: Kanonistische Abteilung 15, 1–161; 17, 264–358.
- Schmid, K. 1998:* Geblüt – Herrschaft – Geschlechterbewußtsein. Grundfragen zum Verständnis des Adels im Mittelalter (= Vorträge und Forschungen, Bd. 44). Sigmaringen.
- Schmid, P. 1977:* Regensburg. Stadt der Könige und Herzöge im Mittelalter (= Regensburger historische Forschungen 6). Kallmünz.

- Schmidt, R. 1978:* Die Einsetzung der böhmischen Herzöge auf den Thron zu Prag. In: H. Beumann – W. Schröder (Hrsg.), Aspekte der Nationenbildung im Mittelalter. Ergebnisse der marburger Rundgespräche 1972–1975 (= Nationes I. Historische und politische Untersuchungen zur Entstehung der Europäischen Nationen im Mittelalter), Sigmaringen, 439–463.
- Schmidt-Wiegand, R. 1974:* Fränkisch druht und druhtin. Zur historischen Terminologie im Bereich der Sozialgeschichte. In: H. Beumann (Hg.), Historische Forschungen für Walter Schlesinger, Köln, 524–534.
- Schmitt, J. 1977:* Untersuchungen zu den Liberi homines der Karolingerzeit (= Europäische Hochschulschriften III/83), Frankfurt a. M. – Bern.
- Schragge, G. E. 1999:* Zur Siedlungspolitik der Ottonen. Untersuchungen zur Integration der Gebiete östlich der Saale im 10. Jahrhundert, BllfdLG 135, 189–268.
- Schulze, H. K. 1985:* Grundprobleme der Grafschaftsverfassung. Kritische Bemerkungen zu einer Neuerscheinung. Zeitschrift für württembergische Landesgeschichte 44, 265–282.
- Schulze-Dörrlamm, M. 1993:* Bestattungen in den Kirchen Grossmährens und Böhmens während des 9. und 10. Jahrhunderts, Jahrbuch des Römisch-germanischen Zentralmuseums Mainz 40, 557–620.
- Schwind, F. 1977:* Beobachtungen zur inneren Struktur des Dorfes in karolingischer Zeit. In: H. Jankuhn – R. Schützeichel – F. Schwind (Hrsg.), Das Dorf der Eisenzeit und des frühen Mittelalters: Siedlungsform, wirtschaftliche Funktion, soziale Struktur: Bericht über die Kolloquien der Kommission für die Altertumskunde Mittel- und Nordeuropas in den Jahren 1973 und 1974 (= Abhandlungen der Akademie der Wissenschaften in Göttingen, Philologisch-Historische Klasse ; 3. Folge, Nr. 101), Göttingen, 444–493.
- Siems, H. 1989:* Zu Problemen der Bewertung frühmittelalterlicher Rechtstexte: Zugleich eine Besprechung von R. Kottje, Zum Geltungsbereich der Lex Alamannorum, ZRG GA 106, 291–305.
- Sláma, J. 1986:* Střední Čechy v raném středověku 2. Hradiště, příspěvky k jejich dějinám a významu. Prachistorica 11. Praha.
- Sláma, J. 1988:* Střední Čechy v raném středověku III. Archeologie o počátcích přemyslovského státu. Prachistorica 14. Praha.
- Sláma, J. 2006:* Civitas Wistrachi ducis, In: Na prahu českých dějin. Sborník prací Jiřího Slámy. Studia mediaevalia Pragensia 6, 33–45.
- Slavík, J. 1946:* Vznik českého národa I. Národ v době družinné, Praha.
- Smetánka, Z. 2006:* K sociální interpretaci raněstředověkých hrobů. Hrob H-76 v Lumbeho zahradě-Bažantnici při hradu Praha. In: J. Klápště (red.), Na prahu poznání českých dějin. Sborník prací k počtě Jiřího Slámy, Praha, 157–169.
- Smetánka, Z. 2004²:* Legenda o Ostojovi, Praha.
- Smyth, A. P. 1995:* King Alfred the Great, Oxford.
- Sommer, P. 2007:* Svatý Prokop. Kapitoly z dějin české církve. Praha.
- Sprandel, R. 1957:* Dux und comes in der Merovingerzeit, Zeitschrift der Savigny-Stiftung für Rechtsgeschichte. Germanistische Abteilung 74, 43–83.
- Sprandel, R. 1965:* Bemerkungen zur frühfränkischen comitat, Zeitschrift der Savigny-Stiftung für Rechtsgeschichte. Germanistische Abteilung 82, 288–291.
- Steuer, H. 1982:* Frühgeschichtliche Sozialstrukturen in Mitteleuropa: eine Analyse der Auswertungsmethoden des archäologischen Quellenmaterials (= Abhandlungen der Akademie der Wissenschaften in Göttingen: Philologisch-historische Klasse III. 128), Göttingen.
- Steuer, H. 2010:* Herrnsitze im merowingzeitlichen Süddeutschland. Herrenhöfe und reich ausgestattete Gräber, Zeitschrift für Archäologie des Mittelalters 38, 2010, 1–41.
- Šebánek, J. 1959:* Das Verhältnis zur Urkunde als methodischer Faktor der diplomatischen Arbeit, SPFFBUC 6, 5–19.
- Šimeček, Z. 1970:* K charakteristice středověkých kolokvií v Čechách, ČsČH 18, 593–601.
- Šmelhaus, V. 1964:* Kapitoly z dějin předhusitského zemědělství (= Rozpravy ČSAV, řada společenskovední, č. 9), Praha.
- Šmelhaus, V. 1980:* Kapitoly z dějin zemědělství a lesnictví v době předhusitské (= Prameny a studie Zemědělského muzea 21), Praha.
- Šmilauer, V. 1960:* Osídlení Čech ve světle místních jmen, Praha.
- Štefan, I. 2011:* Great Moravia, Statehood and Archeology. The Early Medieval Polity System Collapse. In: J. Macháček – Š. Ungermann (Hrsg.), Praktische Funktion, gesellschaftliche Bedeutung und symbolischer Sinn der frühgeschichtlichen Zentralorte in Mitteleuropa (= Studien zur Archäologie Europas), Bonn, 333–354.
- Štefan, I. – Krutina, I. 2009:* Raně středověké sídliště, hromadný hrob a pohřebiště na Budči (poloha Na Týnici). Ke vztahu archeologie a „událostní historie“, Památky archeologické 100, 119–212.
- Šusta, J. (rec.) 1897:* Lippert, J.: Social-Geschichte Böhmens in vorhussitische Zeit I. Die slavische Zeit und ihre gesellschaftliche Schöpfungen. Praha 1896, ČČH 3, 48–57.
- Šusta, J. 1899:* Otroctví a velkostatek v Čechách, ČČH 5, 34–43, 86–97.
- Šusta, J. 1917:* Dvě knihy českých dějin. Kus středověké historie našeho kraje. Praha 1917.
- Tabuteau, E. Z. 1977:* Ownership and Tenure in Eleventh-Century Normandy, The American Journal of Legal History 21, 97–124.
- Tabuteau, E. Z. 1988:* Transfers of Property in Eleventh-Century Normandy. Chapel Hill.
- Tellenbach, G. (Hrsg.), 1957:* Studien und Vorarbeiten zur Geschichte des großfränkischen und frühdeutschen Adels (= Forschungen zur Oberrheinischen Landesgeschichte, Freiburg am Breisgau.
- Tomková, K. 2005:* Die frühmittelalterliche Elite aus der Sicht der Gräberfelder auf der Prager Burg und ihren Vorfeldern. In: P. Kouřil (Hrsg.), Die frühmittelalterliche Elite bei den Völkern des ostlichen Mitteleuropas (= Spisy Archeologického ústavu AV ČR v Brně 25), Brno, 335–352.
- Toubert, P. 1973:* Les structures du Latium médiéval. Le Latium méridional et la Sabine du IX^e siècle à la fin du XII^e siècle, 1–2, Rome – Paris.
- Třeštík, D. 1968:* Kosmova kronika. Studie k počátkům českého politického myšlení.
- Třeštík, D. 1971:* K sociální struktuře přemyslovských Čech. Kosmas o knížecím vlastnictví půdy a lidí, Československý časopis historický 19, 537–567.
- Třeštík, D. 1987:* Pád Velké Moravy. In: J. Žemlička (ed.), Typologie raně feudálních slovanských států. Praha, 27–76.
- Třeštík, D. 1997:* Počátky Přemyslovců. Vstup Čechů do dějin (535–935). Praha.

- Třeštík, D. 1999:* K poměru archeologie a historie, *Archeologické rozhledy* 53, 357–361.
- Třeštík, D. 2001:* Vznik Velké Moravy. Moravané, Čechové a střední Evropa v letech 791–871. Praha.
- Třeštík, D. – Polívka, M. 1984:* Nástin vývoje české šlechty do konce 15. století. In: Jan Čierný a kol. (red.), *Struktura feudální společnosti na území Československa a Polska do přelomu 15. a 16. Století*. Praha, 99–133.
- Třeštík, D. – Žemlička, J. 2007:* O modelech vývoje přemyslovského státu, *ČČH* 105, 122–164.
- Tůrek, R. 1963:* Archeologie a historie – dnes a zítra, *ČČH* 11, 193–197.
- Vacek, F. 1905:* Sociální dějiny české doby starší, Praha.
- Vaněček, V. 1926:* Sedláci dědici: Historicko-právní studie (= Práce ze semináře českého práva na KU v Praze 3. Praha.
- Vaněček, V. 1933–1939:* Základy právního postavení klášterů a klášterního velkostatku ve starém českém státě, I–III (= Práce ze semináře českého práva na KU v Praze 18, 22, 24), Praha.
- Vaniček, V. 2003:* Strukturální vývoj sociálních elit v českých zemích do roku 1310 (základní vývojové tendence, metodologické souvislosti). In: *Genealogia – stan i perspektywy badań*, Toruń, 233–300 (použita pdf verze stažená na 18.06.13 na adrese <http://people.fsv.cvut.cz/~vanicvr1/studie/5studie.pdf>)
- Varadzin, L. 2009:* Zásobování raně středověkého hradiště Stará Boleslav keramikou. Příspěvek k poznání distribuce keramiky v raném středověku. In: *Spotkania Bytomskie* 6, Wrocław, 99–113.
- Varadzin, L. 2010:* K vývoji hradišť v jádru Čech se zřetelem k přemyslovské doméně. Příspěvek do diskuse, *Archeologické rozhledy* 62, 535–554.
- Varadzin, L. 2012:* Raně středověké hradiště Libušín: hlavní poznatky z revizního zpracování výzkumů. *Archeologické rozhledy* 64, 723–774.
- Velímský, T. 1998:* Trans montes, ad fontes! K roli újezdů při středověké kolonizaci středních a vyšších poloh na území severozápadních Čech. Most.
- Verhulst, A. 2002:* *The Carolingian Economy*. Cambridge.
- Vollrath, H. 1982:* Herrschaft und Genossenschaft im Kontext frühmittelalterlicher Rechtsbezeichnungen, *HJb* 102, 33–71.
- Vykypěl, B. 2004:* Studie k šlechtickým titulům v germánských, slovanských a baltských jazycích. Etymologie jako pomocná věda historická, Brno.
- Waitz, G. 1847:* *Deutsche Verfassungsgeschichte*, 2, Kiel.
- Weidemann, M. 1993 (1995):* Adel im Merowingerreich: Untersuchungen zu seiner Rechtsstellung. *JbRGZM* 45, 535–555.
- Weidemann, M. 1986:* Das Testament des Bischofs Berthramn von Le Mans vom 27. März 616, Mainz.
- Wenskus, R. 1961:* Stammesbildung und Verfassung. Das Werden der frühmittelalterlichen Gentes, Köln – Graz.
- Wenskus, R. 1972:* Randbemerkungen zum Verhältnis von Historie und Archäologie, insbesondere mittelalterlicher Geschichte und Mittelalterarchäologie. In: *Geschichtswissenschaft und Archäologie. Untersuchungen zur Siedlungs-, Wirtschafts- und Kirchengeschichte (= Vorträge und Forschungen 22)*, Sigmaringen, 637–657.
- Werner, K.-F. 1998:* Naissance de la noblesse. L'essor des élites politiques en Europe, Paris.
- Wickham, Ch. 2005:* Framing the Early Middle Ages: Europe and the Mediterranean, 400–800. Oxford.
- Wihoda, M. 2006:* Sázavský klášter v ideových souřadnicích českých dějin 11. věku. In: P. Sommer (red.), *Svatý Prokop, Čechy a střední Evropa*, Praha, 237–250.
- Wihoda, M. 2007:* Kniže a jeho věrní. Kosmas o světě předáků a urozených. In: M. Wihoda, M. Nodl (ed.), *Šlechta, moc a reprezentace ve středověku*. Praha, 11–29.
- Wolfram, H. 2001³:* Die Goten. Von den Anfängen bis zur Mitte des sechsten Jahrhunderts. Entwurf einer historischen Ethnographie, München.
- Wolverton, L. 2001:* Hastening towards Prague Power and Society in the Medieval Czech Lands, Philadelphia.
- Wormald, P. 1995:* Lordship and justice in early English kingdom: Oswaldslow revisited. In: P. Fouracre – W. Davies (red.), *Property and power in the Early Middle Ages*, Cambridge, 114–136.
- Wormald, P. 1998²:* Lex scripta and verbum regis: legislation and Germanic kingship from Euric to Cnut. In: *týž: Legal Culture in the Early Medieval West*, London, 1–41.
- Wynn, P. 2001:* Wars and Warriors in Gregory of Tours' Histories I–IV, *Francia* 28, 1–35.
- Žotz, T. 1977:* Adel, Oberschicht, Freie. Zur Terminologie der frühmittelalterlichen Sozialgeschichte, *ZfGORh* 125, 3–20.
- Žotz, T. 1993:* In Amt und Würden: zur Eigenart „offizieller“ Positionen im früheren Mittelalter, *Tel Aviver Jahrbuch für deutsche Geschichte* 22, 1–23.
- Žemlička, J. 1978:* Přemyslovská hradska centra a počátky měst v Čechách, *ČsČH* 28, 559–586.
- Žemlička, J. 1980:* Vývoj osídlení dolního Poohří a Českého středohoří do 14. století, Praha 1980.
- Žemlička, J. 1985:* Odboj kralevice Přemysla v letech 1248–1249 a jeho sociální zázemí, *Československý časopis historický* 33, 564–586.
- Žemlička, J. 1989:* „Duces Boemanorum“ a vznik přemyslovské monarchie, *Československý časopis historický* 37, 697–721.
- Žemlička, J. 1990a:* Ke zrodu vrcholně feudální „pozemkové“ šlechty ve státě Přemyslovců, *Časopis Matice moravské* 109, 17–38.
- Žemlička, J. 1990b:* K počátkům rozrodu Hrabšiců. *Folia historica Bohemica* 13, 7–41.
- Žemlička, J. 1993a:* „Omnes Bohemi“: od svatováclavské čeledi ke středověké šlechtě. *Mediaevalia historica Bohemica* 3, 111–133.
- Žemlička, J. 1993b:* Te ducem, te iudicem, te rectorem. Sněmovní shromáždění v časně středověkých Čechách – kontinuita či diskontinuita? *Český časopis historický* 91, 369–384.
- Žemlička, J. 1995:* Expanze, krize a obnova Čech v letech 935 – 1055. K systémovým proměnám raných států ve střední Evropě, *Český časopis historický* 93, 205–222.
- Žemlička, J. 1997:* Čechy v době knížecí, 1034–1197. Praha.
- Žemlička, J. 2002:* Počátky Čech královských, 1198–1253. Proměna státu a společnosti, Praha.
- Žemlička, J. 2003a:* České 13. století: „Privatizace“ státu, *ČČH* 101, 509–541.
- Žemlička, J. 2003b:* Zpověď Kukaty aneb chmurný příběh z dob, kdy v Čechách vládli Přemyslovci, Praha.

David Kalhous
Ústav PVH a archivnictví
Filozofická fakulta Masarykovy univerzity
Gorkého 63/14
602 00 Brno

PRAEHISTORICA 34/2

ACTA INSTITUTI ARCHEOLOGICI
UNIVERSITATIS CAROLINAE PRAGENSIS

Obálku navrhl a graficky upravil Marek Naglmüller
Vydala Univerzita Karlova
Nakladatelství Karolinum, Ovocný trh 5, 116 36 Praha 1
www.karolinum.cz
Praha 2018
Sazba DTP Nakladatelství Karolinum
Vytiskla tiskárna Nakladatelství Karolinum
Vydání I.

ISSN 0231-5432 (Print)
ISSN 2570-7213 (Online)
MK ČR 19021

Objednávky
1. Univerzita Karlova
Nakladatelství Karolinum
Ovocný trh 5, 116 36 Praha 1
2. Ústav pro archeologii
Celetná 20, 110 00 Praha 1
(také výměna)